



DEUTSCH
ENGLISH
FRANÇAIS
NEDERLANDS
ITALIANO

NORSK
SVENSKA
DANSK
SLOVENSKÝ
ČEŠTINA

Hersteller

Wörlein GmbH
Gewerbestr. 12
D 90556 Cadolzburg
GERMANY

Tel.: +49 9103/71670
Fax.: +49 9103/716712
Email: info@woerlein.com
Web: www.woerlein.com



HINWEIS ZUM UMWELTSCHUTZ



Dieses Produkt darf am Ende seiner Lebensdauer nicht über den normalen Haushaltsabfall entsorgt werden, sondern muss an einem Sammelpunkt für das Recycling von elektrischen und elektronischen Geräten abgegeben werden. Das Symbol auf dem Produkt in der Gebrauchsanleitung oder auf der Verpackung weist darauf hin

Die Werkstoffe sind gemäß Ihrer Kennzeichnung wiederverwertbar. Mit der Wiederverwendung der stofflichen Verwertung oder anderen Formen der Verwertung von Altgeräten, leisten Sie einen wichtigen Beitrag zum Schutze unserer Umwelt

Bitte fragen Sie Ihre Gemeindeverwaltung nach der zuständigen Entsorgungsstelle.

	WARNUNG	
Gefahr elektrischer Schläge Gerät nicht öffnen!		
Zur Vermeidung von Stromschlägen darf dieses Gerät nicht geöffnet werden. Es enthält keine Bauteile, die vom Benutzer gewartet oder repariert werden können, Wartungs- und Reparaturarbeiten dürfen nur von Fachpersonal ausgeführt werden.		



Dieses Symbol zeigt an, dass im Inneren des Gerätes gefährliche Spannungen vorhanden sind, und einen Stromschlag verursachen können.



Dieses Symbol weist auf wichtige Bedienungs- und Wartungsanweisungen bezüglich des Geräts hin.

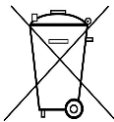

Verbrauchte Batterien sind Sonderabfall und gehören NICHT in den Hausmüll! Als Verbraucher sind Sie gesetzlich verpflichtet alle Batterien und Akkus (egal ob Schadstoffe *) enthalten oder nicht zur umweltschonenden Entsorgung zurückzugeben.

Sie können alle Batterien und Akkus bei den öffentlichen Sammelstellen in Ihrer Gemeinde oder dort unentgeltlich abgeben wo Batterien und Akkus der betreffenden Art verkauft werden.

Batterien und Akkus bitte nur in entladene Zustand abgeben.

*) gekennzeichnet mit Cd = Cadmium, Hg = Quecksilber, Pb = Blei

- Verwenden Sie nur Batterien, die frei von Quecksilber & Cadmium sind.
- Batterien dürfen nicht in die Hände von Kindern gelangen. Kinder können Batterien verschlucken. Wurde eine Batterie verschluckt, muss sofort medizinische Hilfe in Anspruch genommen werden.
- Überprüfen Sie regelmäßig die Batterien um ein Auslaufen der Batterie zu vermeiden.
- Batterien dürfen keiner Hitze (z. B. Sonnenbestrahlung), Feuer ausgesetzt werden.
- ACHTUNG: Explosionsgefahr bei falscher Batteriehandhabung. Nur durch denselben oder baugleichen Batterietyp ersetzen.



Ständige Benutzung des Kopfhörers bei hoher Lautstärke kann zu Gehörschädigungen führen.

- Das Gerät ausnahmslos nur in trockenen Innenräumen betreiben.
- Niemals mit Feuchtigkeit in Verbindung bringen.
- Schützen Sie das Gerät vor tropfenden oder spritzenden Flüssigkeiten, und stellen Sie keine mit Flüssigkeit gefüllten Gefäße (z. B. Vasen) auf das Gerät.
- Betreiben Sie das Gerät nur in einem gemäßigten Klima.
- Schließen Sie das Gerät nur an eine vorschriftsmäßig installierte und geerdete Netzsteckdose an. Die Netzspannung muss mit den Angaben auf dem Typenschild des Gerätes übereinstimmen.

- Achten Sie darauf, dass im Betrieb das Netzkabel niemals nass oder feucht wird. Das Netzkabel darf nicht eingeklemmt oder anderweitig beschädigt werden.
- Der Netzstecker dient als Trennvorrichtung und muss ohne Schwierigkeiten benutzbar sein.
- Achten Sie beim Verlegen des Netzkabels darauf, dass es beim Betrieb des Gerätes nicht zu einer Stolperfalle werden kann.
- Lassen Sie beschädigte Netzstecker oder Netzkabel sofort von dem Kundenservice austauschen.
- Prüfen Sie das Gerät, das Netzkabel sowie den Netzstecker regelmäßig auf sichtbare Beschädigungen. Verwenden Sie das Gerät auf keinen Fall, wenn Sie Beschädigungen festgestellt haben.
- Benutzen Sie das Gerät nicht, wenn es Beschädigungen aufweist, wenn es heruntergefallen ist oder nicht einwandfrei funktioniert.
- Sie dürfen das Gehäuse nicht öffnen oder reparieren. In diesem Falle ist die Sicherheit nicht gegeben und die Garantie erlischt. Reparaturen sind ausschließlich durch einen Service-Center/Kundencenter auszuführen.
- Ziehen Sie bei Gewitter oder einer längerer Abwesenheit (z.B. Urlaub) den Netzstecker und entnehmen Sie ggf. die Batterien.
- Kinder sollten das Gerät nur unter Aufsicht Erwachsener betreiben.
- Lassen Sie das Gerät während des Gebrauchs nicht unbeaufsichtigt.
- Das Gerät ausnahmslos nur mit einem trockenen Abstaubtuch reinigen.
- KEINE REINIGUNGSMITTEL oder TÜCHER mit GROBEN Material verwenden!!!
- Das Gerät keiner Sonnenbestrahlung oder anderen Hitzequellen aussetzen.
- Stellen Sie das Gerät so auf, dass kein Hitzestau entstehen kann, also frei und gut belüftet.
- Achten Sie darauf, dass an den Seiten ein Mindestabstand von 10 cm besteht, um eine ausreichende Luftzirkulation zu gewährleisten.
- Decken Sie niemals die Belüftungsöffnungen zu!!!
- Offene Brandquellen, wie z.B. brennende Kerzen, dürfen nicht auf das Gerät gestellt werden.
- Das Gerät an einem sicheren, erschütterungsfreien Platz aufstellen.
- Benutzen Sie das Gerät nicht, wenn es Beschädigungen aufweist, wenn es heruntergefallen ist oder nicht einwandfrei funktioniert.
- Gerät möglichst weit entfernt von Computern und Mikrowellengeräten platzieren, da es sonst evtl. zu Empfangsstörungen im Radiobetrieb kommen kann.
- Treten wegen einer elektrostatischen Entladung oder kurzzeitigen Netzüberspannung Fehlfunktionen auf, setzen Sie das Gerät zurück. Ziehen Sie hierfür den Netzstecker bzw. Netzadapter und schließen ihn nach einigen Sekunden wieder an.

INHALTSVERZEICHNIS

BEDIENELEMENTE	2
FUNKTION DER BEDIENELEMENTE	3
INBETRIEBNAHME.....	4
NETZWERKVERBINDUNG VORBEREITEN.....	4
HAUPTMENÜ	4
EINRICHTUNGSASSISTENT	5
EQUALIZER	7
NETZWERK.....	7
UHRZEIT/DATUM.....	8
DISPLAYBELEUCHTUNG	8
SPRACHEINSTELLUNG.....	8
WERKSEINSTELLUNG	8
SOFTWAREAKTUALISIERUNG.....	8
INFORMATIONEN.....	8
INTERNET RADIO.....	9
MUSIKABSPIELER	11
DAB	15
UKW (FM).....	16
MULTI-ROOM.....	18
UNDOK.....	19
BLUETOOTH®	19
KOPFHÖRERBETRIEB	19
EINSCHLAFTIMER - SLEEP	20
WECKER - ALARM.....	20
STÖRUNGSBEHEBUNG	21
TECHNISCHE DATEN	23

BEDIENELEMENTE

Oberseite

1. Standby Taste
2. Alarm Taste
3. Mode Taste
4. Festsender Taste
5. Lautstärkereglern
6. P1 / ⏪ Taste
7. P2 / ⏩ Taste
8. P3 / ■ Taste
9. P4 / || Taste
10. P5 / ▶ Taste
11. Tuning / Select / Snooze Taste

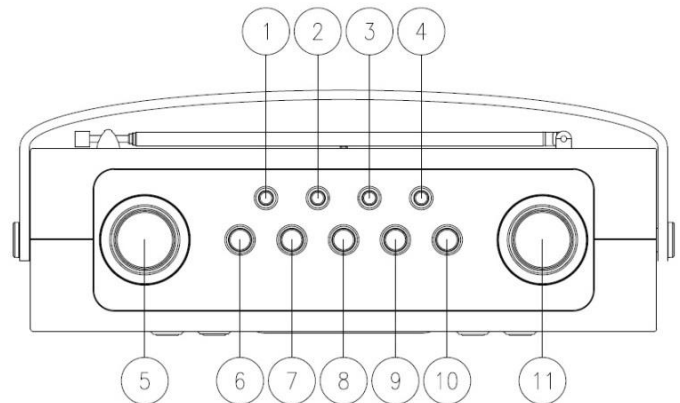

Vorderseite

12. Menu Taste
13. Info Taste
14. LCD Anzeige
15. Zurück Taste
16. Vorwärts Taste

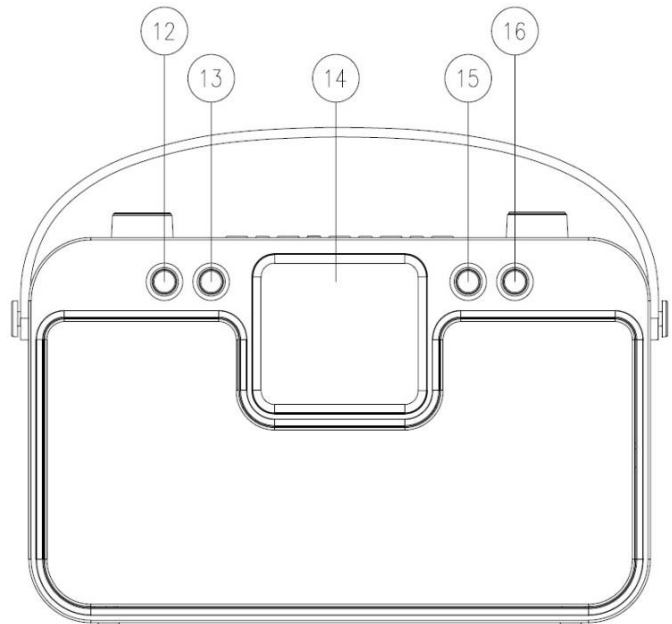

Rückseite

17. FM / DAB Teleskop Antenne
18. USB Buchse
19. AUX-IN Buchse
20. Kopfhörer Buchse
21. Netzteilbuche
22. Batteriefach

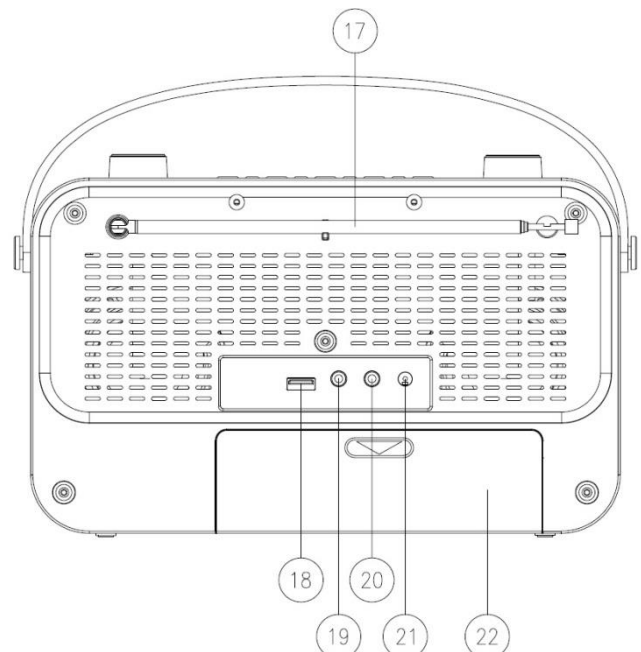

FUNKTION DER BEDIENELEMENTE

Nr.	Taste	Funktion / Gebrauch
1	Standby	Schaltet das Gerät in den letzten Betriebsmodus ein und wieder aus.
2	Alarm	Startet die Alarameinstellung, schaltet den Alarm aus und aktiviert im Standby den Alarmmode.
3	Mode	Wiederholtes drücken wählt den Betriebsmodus: Internet Radio, Musik Player, DAB, UKW (FM) <i>Bluetooth</i> ®, AUX In.
4	Preset	Kurz drücken um den die Senderspeicher – Liste zu öffnen, drücken und halten um den Speichermode der Liste zu aktivieren. Mit Tuning Knopf die gewünschte Speichernummer wählen und “Tuning / Select / Snooze” drücken um zu bestätigen.
5	Volume	Stellt die Lautstärke des Gerätes ein.
6	P1 / ⏪	Kurz drücken um die den Festsenderspeicher 1 aufzurufen, drücken und halten auf die Festsendertaste 1 zu speichern. Für Titelsprung rückwärts kurz drücken, drücken und halten für Schnellrücklauf im Musik Player oder <i>Bluetooth</i> ® Mode.
7	P2 / ⏩	Kurz drücken um die den Festsenderspeicher 2 aufzurufen, drücken und halten um Sender auf die Festsendertaste 2 zu speichern. Für Titelsprung vorwärts kurz drücken , drücken und halten für Schnellvorlauf im Musik Player oder <i>Bluetooth</i> ® Mode.
8	P3 / ■	Kurz drücken um die den Festsenderspeicher 3 aufzurufen, drücken und halten um Sender auf die Festsendertaste 3 zu speichern. Drücken um die Wiedergabe zu stoppen.
9	P4 /	Kurz drücken um die den Festsenderspeicher 4 aufzurufen, drücken und halten um Sender auf die Festsendertaste 4 zu speichern. Kurz drücken für Wiedergabe / Pause im <i>Bluetooth</i> ® Mode.
10	P5 / ▶	Kurz drücken um die den Festsenderspeicher 5 aufzurufen, drücken und halten um Sender auf die Festsendertaste 5 zu speichern. Kurz drücken um die Wiedergabe im Musik Player und <i>Bluetooth</i> ® Mode zu starten.
11	Tuning / Select / Snooze Knopf	Vor- oder Rückwärts drehen um durch ein Menu oder die Stationslisten zu scrollen. Die Auswahl wird invers im Display angezeigt. Den Knopf drücken um die Auswahl zu bestätigen.
12	Menu	Taste drücken um Optionen anzuzeigen nochmaliges drücken verlässt das Menü.
13	Info	Taste wiederholt drücken um weitere Informationen anzuzeigen.
15	Back	Zurücktaste um vorherige Listen oder Menüs anzuzeigen
16	Forward	Drücken um Auswahl zu bestätigen oder in das Untermenü zu gelangen.

INBETRIEBNAHME

Netzbetrieb: Schließen Sie dann den Netzadapter an der Rückseite des Gerätes und an eine Steckdose an. Das Gerät zeigt die Startanzeige und ist anschließend Betriebsbereit. Nach dem Einschalten spielt die zuletzt benutzte Quelle. Wenn das Gerät das erste Mal eingeschalten wird startet der Einrichtungsassistent.

Batteriebetrieb: Öffnen Sie das Batteriefach und legen Sie 6 x 1.5V (LR14 / AM-1/D nicht im Lieferumfang) Batterien wie im Batteriefach angegeben ein. Wenn Sie das Netzteil benutzen, werden die Batterien automatisch abgeschaltet.

ACHTUNG:

- Entfernen Sie die Batterien wenn sie leer sind oder das Gerät für längere Zeit nicht benutzen.

NETZWERKVERBINDUNG VORBEREITEN

Vergewissern Sie sich, dass Sie das WLAN Netzwerk eingerichtet haben und über die WEP-, WPA- und WPA2-Passwörter zum Aktivieren der Verbindung verfügen.

Sie können die WPS-Funktion (Wi-Fi Protected Setup) auch für die Kopplung des Netzwerkgeräts mit dem Internetradio verwenden. Überprüfen Sie, ob die Indikatoren am Netzwerkgerät den entsprechenden Status anzeigen.

HAUPTMENÜ

Im Hauptmenü sind folgende Betriebs Modes verfügbar: Internet Radio, Musikabspieler, DAB, UKW (FM), *Bluetooth*®, AUX-In, Sleep und Wecker.



EINRICHTUNGSASSISTENT

Beim erstmaligen Gebrauch werden Sie gefragt, ob Sie den Einrichtungsassistenten starten möchten. Wählen Sie die Option JA, um mit dem Setup fortzufahren. Nach der Auswahl der Option NEIN werden Sie in der nächsten Anzeige gefragt, ob der Einrichtungsassistent beim nächsten Einschalten gestartet werden soll.

Der Einrichtungsassistent kann auch vom Setup Menü gestartet werden.

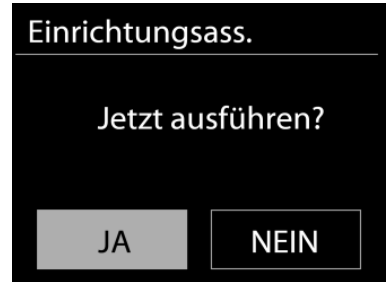

1. Wählen Sie die gewünschte Sprache aus

2. Uhrzeit / Datum / Anzeigeformat

Wählen Sie 12 oder 24 als Uhrzeitformat aus.

3. Automatische Aktualisierung

Datum und Uhrzeit können manuell oder automatisch via DAB, UKW oder Netzwerkverbindung aktualisiert werden.

Die automatische Aktualisierung erfolgt mit Daten, die via DAB, UKW oder das Internet übertragen werden. Die Uhrzeit wird nur in einem bestimmten Modus aktualisiert. Sie sollten daher einen Modus auswählen, den Sie regelmäßig verwenden.

DAB und UKW verwenden Zeitsignal- und Funkübertragung. Das Netzwerk verwendet ein Zeitsignal, das in einem beliebigen Netzwerkverbindungsmodus vom Internetradiportal gesendet wird.

4. Zeitzone / Sommerzeit

Stellen Sie Ihre Zeitzone ein. Falls in Ihrem Land aktuell die Sommerzeit verwendet wird, wählen Sie die Option der Sommerzeit.

5. Manuelle Aktualisierung

Falls Sie die Option "Keine Aktualisierung auswählen", werden Sie aufgefordert, die Uhrzeit und das Datum manuell einzustellen. Datum und Uhrzeit werden in den Formaten tt-mm-jjjj und hh:mm angezeigt.

Der aktivierte Wert blinkt. Stellen Sie den Wert mit dem Drehknopf ein. Drücken Sie nach der Einstellung eines Wertes die Taste SELECT, um zum nächsten Wert zu gelangen.

6. Netzwerk

Netzwerkverbindung halten

Wählen Sie diese Option um das Gerät im Standby mit dem Netzwerk in Verbindung zu halten, dadurch verbindet sich das Gerät schneller mit dem Internet, es kann mittels UNDOK APP eingeschaltet werden, allerdings ist die Standby - leistungsaufnahme höher.

WLAN Region

Wählen Sie die WLAN-Region für die WLAN-Verbindung aus: Großteil Europas

Suche nach dem Netzwerk

DasGerät ist mit allen herkömmlichen Netzwerkprotokollen und Verschlüsselungs-
methoden kompatibel. Er sucht nach verfügbaren Netzwerken und listet diese für die
Auswahl auf.

Im nächsten Schritt werden Sie aufgefordert, die
Verschlüsselung einzugeben. Um das Passwort des
Netzwerks einzugeben, verwenden Sie den
Navigationsregler und bewegen Sie den Cursor durch die
Zeichen; drücken Sie „SELECT“ zum Bestätigen.
Es gibt drei Möglichkeiten, den Cursor innerhalb des
Passworts rückwärts bis vor das erste Zeichen zu
navigieren – Rücktaste, OK und Abbrechen.



WPS-verschlüsseltes Netzwerk

Falls Ihr Netzwerkgerät die WPS-Funktion unterstützt, erscheint vor der SSID (Name
des Netzwerkgeräts) **[WPS]**.

Treffen Sie je nach Anforderung die entsprechende Auswahl.

Push button - WPS-Schnelltaste am Gerät

Sie werden aufgefordert, die Verbindungstaste am Router
zu drücken. Der Tuner sucht dann nach dem
verbindungsreifen Netzwerk und stellt die Verbindung
her

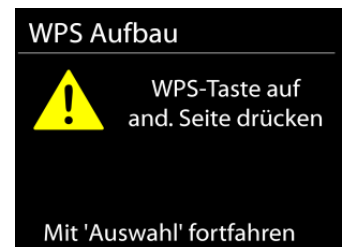

Pin

Das Gerät erzeugt einen 8-stelligen Code, geben sie
diesen Code am Router ein.



Skip WPS - WPS überspringen

Geben Sie das Passwort wie bei einem herkömmlich verschlüsselten Netzwerk ein.
Nähere Informationen zur Einrichtung eines WPS-verschlüsselten Netzwerks finden
Sie in der Gebrauchsanleitung des WPS-Routers.

Es wird versucht das ausgewählte Netzwerk zu
verbinden. Bei erfolgreichem Setup erscheint die
Verbindungsbestätigung. Bei erfolgloser Verbindung
kehrt das Gerät zur vorherigen Anzeige zurück
und versucht es erneut.



Drücken Sie „SELECT“, um den Einrichtungsassistent
zu schließen.

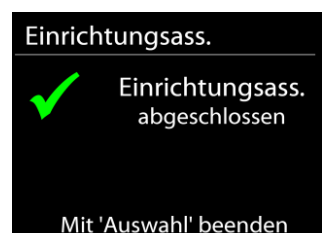

EQUALIZER

Es sind mehrere voreingestellte EQ-Modi verfügbar: Normal, Mittig, Jazz, Rock, Soundtrack, Klassik, Pop und Nachrichten.

Darüber hinaus ist auch eine benutzerdefinierte Einstellung verfügbar; erstellen Sie Ihren eigenen EQ mit benutzerdefinierten Tiefton-, Hochton- und Lautstärkeinstellungen.



NETZWERK

- **Netzwerk-Wizard**
Starten Sie die Suche nach der AP SSID und geben Sie dann den WEP-/WPA-Schlüssel ein oder wählen Sie Drucktaste/PIN/WPS überspringen für die Verbindung des schnurlosen Netzwerks aus.
- **Setup von PBC-WLAN**
Konfiguration via Drucktaste für die Verbindung des AP, das WPA (Wi-Fi Protected Setup) unterstützt.
- **Einstellungen anzeigen**
Informationen des aktuell verbundenen Netzwerks anzeigen: Aktive Verbindung, MAC-Adresse, WLAN-Region, DHCP, SSID, IP-Adresse, Subnetz-Maske, Gateway-Adresse, Primärer DNS und Sekundärer DNS.
- **WLAN-Region**
Wählen Sie die WLAN-Region für eine optimale WLAN-Verbindung aus: Kanada, Spanien, Frankreich, Japan, Singapur, Australien und Südkorea.
- **Manuelle Einstellungen**
Wählen Sie die kabelgestützte oder schnurlose Netzwerkverbindung aus und aktivieren oder deaktivieren Sie DHCP (Dynamic Host Configuration Protocol).
- **Netzwerkprofil**
Der IR4400 speichert die letzten vier verbundenen schnurlosen Netzwerke und versucht automatisch, die Verbindung mit dem jeweils verfügbaren Netzwerk herzustellen.
Hier sehen Sie die Liste der registrierten Netzwerke. Sie können unerwünschte Netzwerke löschen, indem Sie drehen und drücken, um die Option JA auszuwählen und den Löschvorgang zu bestätigen.
- **Netzwerkverbindung aufrecht erhalten**
Wählen Sie die Option „JA“, um die Netzwerkverbindung im Standby, DAB, FM und AUX IN - Modus aufrecht zu erhalten. Falls Sie die Option „NEIN“ auswählen, wird die WLAN - Verbindung bei nichtgebrauch abgeschaltet. Es wird jedoch Empfohlen die Verbindung für die DLNA Anwendung und für den Gebrauch der UNDOK APP aufrecht zu erhalten.

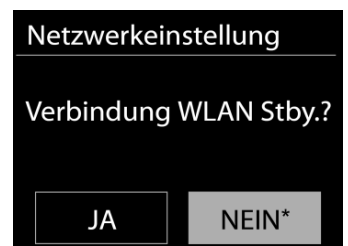

UHRZEIT/DATUM

Wählen Sie die manuelle oder automatische Einstellung für die Uhrzeit und stellen Sie das Uhrzeitformat, die Zeitzone und die Sommerzeit ein.

DISPLAYBELEUCHTUNG

Sie können die Displayhelligkeit in Standby und im Betrieb separat in 5 Stufen einstellen.

SPRACHEINSTELLUNG

Ändern Sie die Sprache je nach Bedarf.

WERKSEINSTELLUNG

Bei der Werkseinstellung werden alle benutzerdefinierten Einstellungen auf die Werkseinstellungen zurückgesetzt, d.h. die Uhrzeit, das Datum, die Netzwerkkonfigurationen und Speichereinstellungen gehen verloren. Die aktuelle Software-Version des IR4400 wird jedoch beibehalten, sowie die Registrierung mit dem Internetradioportal. Die Internetradiofavoriten werden also solange beibehalten, bis Sie den IR4400 mit einem anderen Konto im Portal anmelden.

SOFTWAREAKTUALISIERUNG

Um Störungen zu beheben und/oder neue Funktionen hinzuzufügen können neue Softwareversionen zu Verfügung gestellt werden. Sie können manuell nach Aktualisierungen suchen oder den IR4400 so einstellen, dass dieser regelmäßig und automatisch nach Aktualisierungen sucht (letzteres ist Standardeinstellung). Falls eine neuere Software erkannt wird, werden Sie gefragt, ob Sie diese installieren möchten. Falls ja, wird die neue Software heruntergeladen und installiert. Nach der Aktualisierung der Software werden alle benutzerdefinierten Einstellungen beibehalten.

HINWEIS: Vor der Aktualisierung der Software müssen Sie sich vergewissern, dass der IR4400 mit einer stabilen Stromversorgung verbunden ist. Falls die Stromversorgung während der Aktualisierung getrennt wird, kann das Gerät dadurch permanent beschädigt werden.

INFORMATIONEN

Firmware-Version und Radio-ID anzeigen.

INTERNET RADIO

Das Gerät kann Tausende von Radiosendern und Podcasts aus der ganzen Welt via Breitband-Internetverbindung wiedergeben.

Wenn Sie Internetradio auswählen, kontaktiert das Gerät direkt das Frontier Silicon Internetradiportal (unterstützt von v-tuner), um die Liste der Sender zu abrufen.



Das Portal ermöglicht auch die Erstellung mehrerer Favoritenlisten, die Sie entsprechend personalisieren können.

Falls Sie bereits einen Internetradiosender wiedergeben, können Sie die Zurück-Taste drücken, um zur vorherigen Menüeinstellung zurückzukehren, anstatt die Taste MENÜ zu drücken und das erste Menü im Internetradiomodus zu öffnen.

- **Zuletzt angehörte Sender**

Wenn Sie den Internetradiomodus einschalten, wird der zuletzt gehörte Sender ausgewählt. Um einen anderen kürzlich gehörten Sender auszuwählen, klicken Sie hier, um die ausgewählten Sender aufzulisten. Die zuletzt angehörten Sender erscheinen ganz oben in der Liste.



- **Senderliste**

Suchen Sie nach Internetübertragungen, die nach Kategorien, Standort, Genre, Popularität und Nachrichten sortiert sind. Sie können auch anhand von Schlagwörtern nach Sendern suchen.

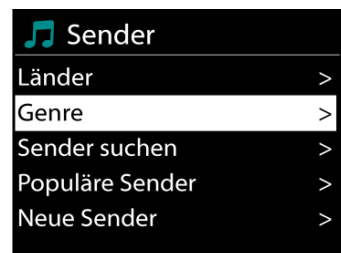

- **Favoriten**

Favoriten werden auf dem Internetradiportal gespeichert und sind auf allen Internetradios verfügbar, die mit dem gleichen Konto registriert sind.

Um einen wiedergegebenen Sender als Favoriten zu speichern, halten Sie die Taste SELECT gedrückt, bis im Display die Anzeige „Favorit hinzugefügt“ erscheint. Der Radiosender erscheint dann in der Liste der Standardfavoriten.

Bevor Sie Favoriten verwenden können, muss das Radio im Internetradiportal registriert werden.

- **Meine hinzugefügten Sender**

Obwohl das Internetradioportal über Tausende von Sendern verfügt, kann es sein, dass Sie Sender anhören möchten, die nicht aufgelistet sind. Sie können über das Portal Ihre eigenen Favoriten hinzufügen.

Um das Gerät zu registrieren, öffnen Sie Senderliste > Hilfe > Zugangscode erhalten, um den einzigartigen Code für den Zugriff auf das Portal zu erhalten. (Bitte verwechseln Sie nicht den Portal-Zugangscode mit der Radio-ID unter Systemeinstellungen.) Besuchen Sie das Portal unter www.wifiradio-frontier.com

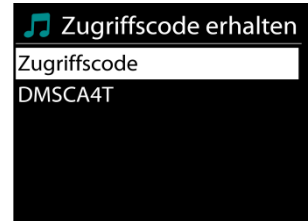

Wenn Sie sich registriert haben können Sie die Radiofavoriten und selbst hinzugefügte Sender verwenden.

Falls Sie dies der erste Besuch auf dem Portal ist, registrieren Sie ein neues Konto und geben Sie folgende Informationen ein:

- Zugangscode,
- E-Mail-Adresse,
- Passwort,
- Radiomodell

Falls Sie bereits über ein Konto verfügen und ein weiteres Radio hinzufügen möchten, melden Sie sich an und wählen Sie dann My preferences > Add another Wi-Fi radio.

Sobald Ihr Radio im Portal registriert wurde, können Sie umgehend die Radiofavoriten verwenden und Senderfunktionen hinzufügen.

- **Sender speichern – Presets**

Um einen Internetradiosender zu speichern, drücken und halten Sie die Preset - Taste bis im Display die Anzeige für die Speicherung von Sendern erscheint und wählen Sie den Speicherplätze aus und bestätigen Sie die Auswahl mit „SELECT“.

Sie können den Sender auch durch drücken und halten von einer der 5 Festsenderspeichertasten direkt auf die Stationstaste speichern.

Um einen Festsender aufzurufen drücken Sie kurz eine der Tasten P1 – P5 oder drücken Sie die Preset Taste und wählen Sie den gewünschten Sender aus.

- **Informationen zur aktuellen Wiedergabe**

Während der Wiedergabe werden im Display der Name und die Bezeichnung der Übertragung angezeigt. Um weitere Informationen anzuzeigen, drücken Sie die Taste MENU/INFO am Gerät oder INFO auf der Fernbedienung.

Mit jedem Drücken der Taste MENU/INFO am Gerät wird nacheinander eine andere Gruppe von Informationen angezeigt: Name/Bezeichnung, Genre/Standort, Zuverlässigkeit, Codec/Abtastrate, Wiedergabe-Puffer und aktuelles Datum.

MUSIKABSPIELER

Im Musikabspieler-Modus können Dateien in den Formaten MP3, WMA, WAV, AAC oder FLAC von einem Computer im lokalen Netzwerk wiedergegeben werden.



Falls Sie bereits eine Musikdatei abspielen, können Sie mit der Taste „BACK“ zum zuletzt angezeigten Menü zurückzukehren.

Mit den Tasten P1 / ⏮ oder P2 / ⏭ können Sie den vorherigen oder nächsten Titel abspielen; halten Sie die Tasten gedrückt, um die Wiedergabe zurück- oder vorzuspulen.

- **Gemeinsame Medien**

Falls Sie die Freigabe von Medieninhalten eingerichtet haben, sollte ein Eintrag vorhanden sein, der aus dem <Computernamen besteht>: <Name freigegebener Medien>. Falls Sie mehr als einen Computer haben, mit dem Sie Daten freigeben, werden die Alternativen aufgelistet. Wählen Sie den freigegebenen Inhalt aus, den Sie abspielen möchten.

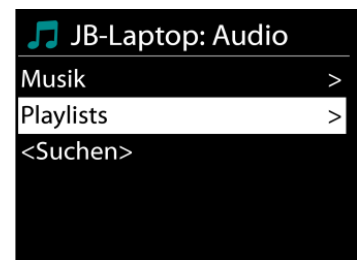

Von nun an werden die Menüs vom Freigabeserver aus erstellt. Das erste Menü zeigt eine Liste mit Mediatypen, z.B. Musik, Video, Bilder und Wiedergabelisten. Das Gerät kann nur Musik und Wiedergabelisten abspielen.

Es ist auch eine Suchfunktion verfügbar, mit der Sie Titel ähnlich wie Internetradiosender suchen können.

Die Option Musik bietet eine Vielzahl von Möglichkeiten zur Auswahl von Titeln, u.a. via Genre, Künstler, Album, Komponist und Bewertung.

Wenn Sie einen Titel gefunden haben, den Sie abspielen möchten, drücken Sie die „SELECT“ Taste um die Wiedergabe zu starten.



- **Medienserver entfernen**

Der IR4400 speichert alle Daten des UPnP-Servers im internen Speicher ab, die über die Netzwerkverbindung erkannt wurden. Alle Server, die Sie bereits nutzten werden hier angezeigt. Sie haben nun Möglichkeit die Server zu entfernen, die Sie nicht länger mehr benötigen.

1. Drücken Sie im Musikplayer Modus die Menu Taste, um das Hauptmenü zu öffnen.
2. Drehen Sie den Tuning/Select Regler, bis „Medienserver entfernen“ im Display hinterlegt ist. Bestätigen Sie nun die Eingabe durch Tastendruck Tuning/Select.
3. Um die Medienserver, die Sie nicht mehr benötigen, zu entfernen, drehen Sie den Tuning/Select Regler bis „JA“ im Display hinterlegt ist. Nun drücken Sie den Tuning/Select Regler, um den Medienserver aus der Liste zu entfernen.

- **USB Abspielen**

Von nun an werden die Ordner - Menüs von dem USB-Gerät aus erstellt. Durchsuchen Sie mit dem Navigationsrädchen und der Zurück-Taste oder mithilfe der UNDOK - APP die Ordner. Im Display werden der Ordner und die Dateinamen (nicht unbedingt die Namen des Titels) angezeigt.

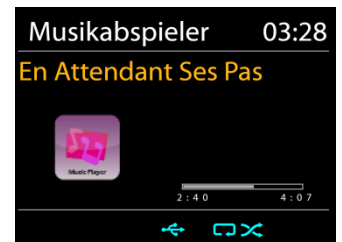

Drücken Sie die „SELECT“-Taste oder benützen Sie die „UNDOK APP“ um die Wiedergabe zu starten

- **Wiederholen / Zufallswiedergabe**

Sie können Titel wiederholt oder in willkürlicher Reihenfolge abspielen.

• **DMR (DLNA Übertragung)**

Sie können Musik von einem PC, Android-Handy oder Tablet freigeben und die Musikwiedergabe am Gerät direkt über den PC, das Android-Handy, das Tablet oder via iPhone/iPad steuern.

Diese Art nennt sich ganz einfach DLNA-Übertragung. Zur Musikübertragung folgen Sie hierfür die Anleitung des DLNA Steuerungssystems.



• **Steuerung via PC**

Systemanforderungen an den PC für DLNA: **Windows 7** und **Windows Media Player 12**. Nehmen Sie den Setup wie folgt vor:

Geben Sie zunächst die Medieninhalte von Ihrem PC an den IR4400 frei.

Bedienfeld > Netzwerk und Internet > Netzwerk und Freigabezentrum > Medienübertragungsoptionen

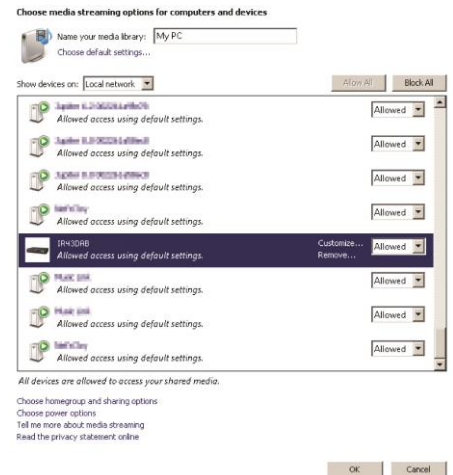

Öffnen Sie **Windows Media Player** zum Aktivieren von **Remotesteuerung des Players zulassen**



Klicken Sie mit der rechten Maustaste eine beliebige Musikdatei in der Bibliothek an und wählen Sie dann die Wiedergabe über den IR4400.



Es erscheint ein Musikwiedergabefeld für die Übertragung.

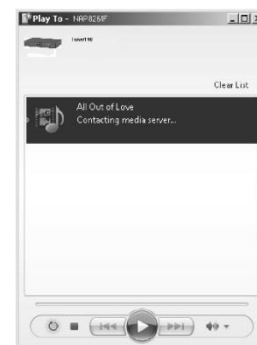

• **Steuerung via Smartphone/Tablet**

Suchen Sie (mit dem Schlagwort: DLNA) und laden Sie aus dem Google Play Store oder Apple Store eine kostenlose oder handelsübliche DLNA- App auf Ihr Android-Handy, Tablet oder iPhone/iPad für die Installation herunter.

Wir empfehlen, auf einem Android Handy, Tablet oder iPhone/iPad die APP UNDOK, oder IMediaShare zu verwenden.

Gehen Sie wie folgt vor, um übertragene Inhalte wiederzugeben:

1. Wählen Sie den IR4400 als Player aus.

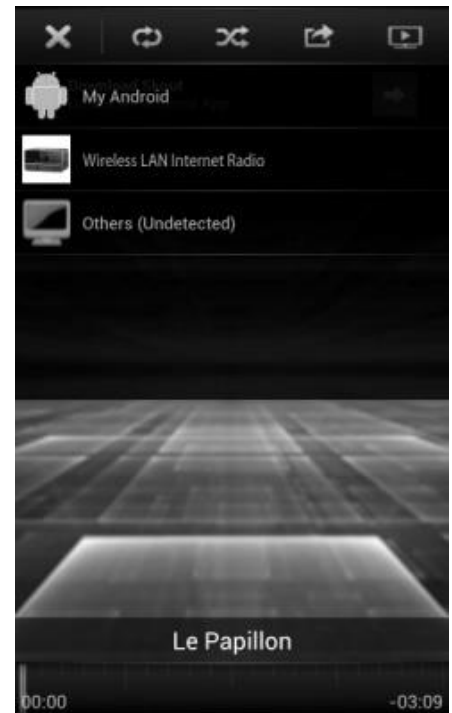

2. Wählen Sie den Musikserver und anschließend die Musik aus.

HINWEIS: Einige Apps unterstützen nicht die Musikübertragung vom iPhone/iPod; aber das iPhone/ der iPod können dennoch dafür verwendet werden, Musik von anderen Servern zu übertragen.

Einige Apps ermöglichen, die Musik über mehrere Player gleichzeitig abzuspielen.

Bei einigen Apps ist es möglich, eine Wiedergabeliste zu erstellen, sofern Sie mehrere Musikinhalte auswählen.

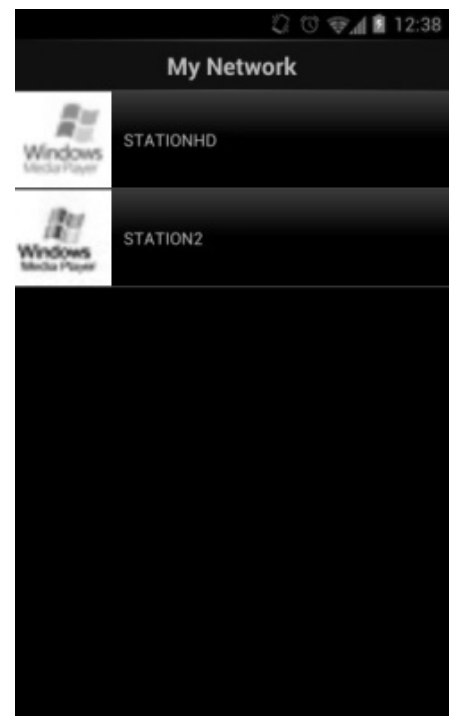

Lesen Sie die Bedienungsanleitung der jeweiligen Software oder App, um in den vollen Genuss der DLNA-Übertragung zu kommen.

DAB

Im DAB-Modus werden digitale DAB/DAB+ Radiosender empfangen und Informationen bzgl. Sender, Übertragung und Titelwiedergabedauer angezeigt.

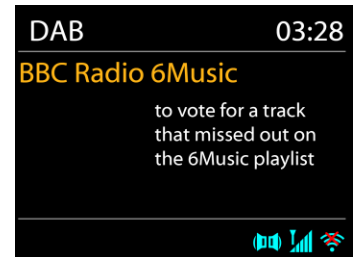

• Radiosender suchen

Wenn Sie den DAB-Radiomodus das erste Mal einschalten oder die Senderliste leer ist, führt das Gerät einen vollständigen Scan nach verfügbaren Sendern durch. Sie können die Suche auch manuell starten, um die Senderliste aus einem der nachfolgenden Gründe zu aktualisieren:

- Von Zeit zu Zeit sind andere Sender verfügbar.
- Falls der Empfang des ursprünglichen Scans nicht gut war, kann dies dazu führen, dass die Senderliste leer oder unvollständig ist.
- Falls der Empfang einiger Sender schlecht ist (Aussetzer), haben Sie die Möglichkeit, nur die Sender mit guter Signalstärke aufzulisten.



Um die Suche zu starten wählen, Sie die Option Vollständiger Scan.

Nach Abschluss der Sendersuche zeigt das Radio eine Liste aller verfügbaren Sender an.

Um Sender zu entfernen, die angezeigt, jedoch nicht verfügbar sind, wählen Sie die Option Senderbereinigung.

• Sender speichern – Presets

Um einen DAB -Sender zu speichern, drücken und halten Sie die Preset - Taste bis im Display die Anzeige für die Speicherung von Sendern erscheint und wählen Sie den Speicherplätze aus und bestätigen Sie die Auswahl mit „SELECT“.

Sie können den Sender auch durch drücken und halten von einer der 5 Festsenderspeichertasten direkt auf die Stationstaste speichern.

Um einen Festsender aufzurufen drücken Sie kurz eine der Tasten P1 – P5, drücken Sie die Preset Taste und wählen Sie den gewünschten Sender aus oder verwenden Sie die UNDOK APP.

• Informationen zur aktuellen Wiedergabe

Während der Übertragung werden der Sendername und die vom Sender übertragenen DLS-Informationen (Dynamic Label Segment) angezeigt; diese enthalten Echtzeitdaten wie z.B. Sendungsname, Titel und Kontaktinformationen. Stereoübertragungen sind oben im Display mit einem entsprechenden Icon gekennzeichnet. Um weitere Informationen anzuzeigen, drücken Sie die Taste INFO am Gerät.

- **Einstellungen**

Komprimierung des Dynamikbereichs (DRC)

Falls Sie in einer lauten Umgebung Musik mit einem hohen Dynamikbereich anhören, können Sie den Audio-Dynamikbereich komprimieren. Leise Töne werden dadurch lauter und laute Töne leiser. Stellen Sie die Option DRC mit Aus, Niedrig oder Hoch ein.

Senderreihenfolge

Sie können die DAB-Radiosender alphanumerisch, als Ensemble oder gültige Sender sortieren.

Ensemble listen Sender auf, die gemeinsam auf dem gleichen Ensemble übertragen werden. Mit der Option Gültig werden zunächst gültige Sender alphanumerisch und anschließend nicht übertragene Sender angezeigt.

UKW (FM)

Im UKW-Radiomodus werden analoge Radiosender über das UKW-Band empfangen und RDS-Daten (Radio Data System) Zusatzinformationen bzgl. des Sender angezeigt.

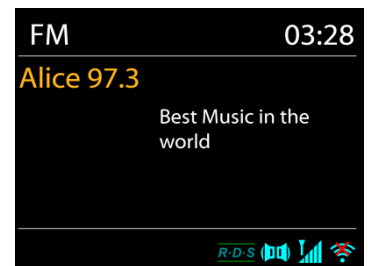

Für die automatische Suche eines Radiosenders drücken Sie die „SELECT“ Taste. Die Frequenzanzeige beginnt zu laufen und stoppt am nächsten verfügbaren Sender. Alternativ dazu können Sie mit dem Tuning Drehregler die Frequenz aufwärts oder abwärts zu manuell einstellen.

Bemerkung: Die Richtung des automatischen Suchlaufs hängt von der zuletzt verwendeten manuellen Richtung ab.

- **Sender speichern – Presets**

Um einen UKW -Sender zu speichern, drücken und halten Sie die Preset - Taste bis im Display die Anzeige für die Speicherung von Sendern erscheint und wählen Sie den Speicherplätze aus und bestätigen Sie die Auswahl mit „SELECT“.

Sie können den Sender auch durch drücken und halten von einer der 5 Festsenderspeichertasten direkt auf die Stationstaste speichern.

Um einen Festsender aufzurufen drücken Sie kurz eine der Tasten P1 – P5, drücken Sie die Preset Taste und wählen Sie den gewünschten Sender aus oder verwenden Sie die UNDOK APP.

- **Informationen zur aktuellen Wiedergabe**

Während der Übertragung werden im Display die Frequenz und – sofern RDS-Informationen verfügbar sind – der Sendername und andere RDS-Daten wie Sendungsname, Titel und Kontaktinformationen angezeigt. Falls keine Daten verfügbar sind, wird nur die Frequenz angezeigt. Stereoübertragungen sind oben im Display mit einem entsprechenden Icon gekennzeichnet.

Um weitere Informationen bzgl. der Sendung anzuzeigen, drücken Sie die Taste INFO am Gerät.

Mit jedem Drücken der Taste INFO auf dem Gerät wird nacheinander eine andere Gruppe von Informationen angezeigt: RDS-Text, weitere RDS-Daten (Sender/Art der Sendung), Frequenz und das aktuelle Datum.

- **Einstellungen**

Wählen Sie Scaneinstellungen/ UKW-Sender zuerst, um zu einem bestimmten wiedergegebenen Sender zu gelangen. Drücken Sie dann „Menu“ am Gerät, um die Tabelle anzuzeigen.



Suchlaufeinstellungen

Per Standardeinstellung wird die UKW-Suche beendet, sobald ein verfügbarer Sender gefunden wurde. Diese Funktion kann dazu führen, dass ein Sender mit schlechtem Rauschabstand (Rauschen) wiedergegeben wird. Um die Scaneinstellungen dahingehend zu ändern, dass nur Sender mit guter Signalstärke empfangen werden, wählen Sie zunächst die Option „nur starke Sender“ und anschließend die Option Ja.

Audioeinstellungen

Alle Stereosender werden in Stereo wiedergegeben. Bei Sendern mit schlechterem Empfang kann dies zu einem schlechten Rauschabstand (Rauschen) führen. Um solche Sender in Mono wiederzugeben, wählen Sie die Option Schlechter UKW-Empfang: Nur in Mono wiedergeben und Ja.

MULTI-ROOM

Die Multi – Room Funktion wird von Frontier Silicon unterstützt. Dadurch können verschiedene Geräte welche die gleiche technische Lösung verwenden miteinander vernetzt werden.

Sie können die Funktion mithilfe des Gerätes und der Beschreibung unten oder auch über die UNDOK APP (verfügbar für Android oder Apple Geräten) verwenden. Sie können für die sich im lokalen Netzwerk befindliche Geräte Gruppen erzeugen, verwalten und die Musikwiedergabe steuern.

- **Details anzeigen**
 Status: nicht Gruppirt dies weist auf ein Einzelgerät hin, Server weist auf ein Gerät mit Sever Funktion (Musik senden) hin; Client weist auf ein Gerät mit Client – Funktion (Musik empfangen) hin.

- **Neue Gruppe erzeugen**
 Um eine neue Gruppe zu erzeugen geben Sie einen Gruppenname ein; und fügen Sie weitere Geräte welche sich in Ihrem Netzwerk befinden durch Auswahl des Gerätenamens hinzu. Das hinzugefügte Gerät kann dann anschließend zum Musik mithören im Netzwerk verwendet werden.

- **Zur Gruppe hinzufügen**
 Fügen Sie weitere Geräte zu der bereits erstellten Gruppe hinzu.

- **Liste aktueller Geräte**
 Alle die sich in der Gruppe befindlichen Geräte werden mit ihrem Namen aufgelistet. Um ein Gerät aus der Liste zu entfernen wählen Sie es aus und bestätigen Sie die Auswahl. Auch wenn sich kein Gerät mehr in der Liste befindet ist der Server noch immer für das Multi Room Streaming verfügbar.

- **Gruppe verlassen**
 Wählen Sie diese Option wenn sie die Gruppe mit diesem Gerät verlassen wollen
Bemerkung: Es kann sowohl der Server wie auch der Client die Grupper verlassen. Wenn der Server die Gruppe verlassen hat wird automatisch ein verbleibende Client zum Server ernannt.

- **Gruppe auflösen**
 Nur das Gerät mit der Sever - Funktion oder die UNDOK APP kann eine Gruppe auflösen.

UNDOK

Das Gerät unterstützt eine Fernbedienungsfunktion welche über die UNDOK bereitgestellt wird. Die „UNDOK APP“ ist im „Apple App Store“ und bei „Google Android Play“ für den Download verfügbar.

Sie können mittels UNDOK das Gerät bedienen, Gerätegruppen erstellen und verwalten.

Folgende Funktionen sind mit der „UNDOK APP“ verfügbar:

- Gruppe erzeugen
- Gruppennamen vergeben
- Gruppen verwalten, Geräte zu Gruppe hinzufügen oder entfernen.
- Gruppe löschen
- Gruppe steuern, den Betriebsmode wählen oder nach Inhalten suchen.
- Die Lautstärke der Gruppe oder die individuelle Lautstärke der Geräte einstellen.
- Die Funktionen der Gruppengeräte steuern.
- Alle Betriebsfunktionen (Internetradio; Musik Player; USB Wiedergabe, DAB, UKW *Bluetooth*®, und AUX In) des Gerätes steuern.
- Die Equalizer Einstellungen vornehmen.
- Den Einschlaf timer (Sleep) einstellen und aktivieren.
- Den Gerätenamen ändern.

BLUETOOTH®

Wenn Sie den *Bluetooth*®-Modus auswählen, aktiviert das Gerät die Kopplung und unten im Display blinkt das BT-Icon. Schalten Sie Ihr Smartphone, Tablet oder *Bluetooth*®-Gerät ein, um nach IR4400 zu suchen.

Nach der erfolgreichen Kopplung leuchtet die *Bluetooth*®-Anzeige stetig und hört auf zu blinken.

Um die BT-Kopplung zu beenden, müssen Sie Ihr Smartphone, Tablet oder andere *Bluetooth*®-Geräte ausschalten oder trennen.



Drücken Sie die Taste die P5 / ► oder P4 / || um die Musikwiedergabe zu starten oder zu unterbrechen. Sie können mit den Tasten P1 ◀◀ oder P2 ▶▶ zum vorherigen oder nächsten Titel gelangen.

KOPFHÖRERBETRIEB

Um Musik über Kopfhörer zu hören, schließen Sie einen 3.5mm Klinken-Kopfhörer an die Kopfhörerbuchse Ihres Gerätes an. Die Lautsprecher werden dadurch abgeschaltet.



Ständige Benutzung des Kopfhörers bei hoher Lautstärke kann zu Gehörschädigungen führen.

EINSCHLAFTIMER - SLEEP

Stellen Sie den Einschlaf timer ein, indem Sie im Hauptmenü die Option Sleep auswählen. Wählen Sie Sleep: AUS, 5 MIN., 10 MIN., bis zu 120 MIN.

Nach der Auswahl eines Sleep - Timers kehrt das System zum Hauptmenü zurück. Drücken Sie die Taste INFO am Gerät um zur aktuellen Wiedergabeanzeige zu gelangen.

WECKER - ALARM

Das Gerät bietet zwei unterschiedliche Weckrufoptionen mit Schlummerfunktion, um das Gerät nach einer bestimmten Dauer einzuschalten. Sie können für jeden Weckruf einen bestimmten Weckmodus einstellen.

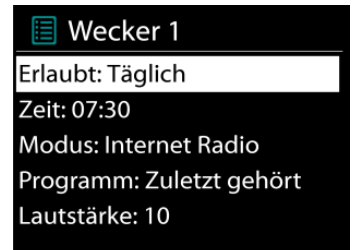

Drücken Sie die Alarm - Taste oder wählen Sie die Option Wecker im Hauptmenü um einen Weckruf einzustellen oder zu ändern.

Wählen sie den gewünschten Wecker (1 oder 2) und konfigurieren Sie dann die folgenden Einstellungen:

- Intervall: Aus, Täglich, Einmal, Wochenende oder Wochentage
- Zeit
- Quelle: Summer, Internet Radio, DAB or FM,
- Programm: zuletzt gehört, P1 - P40,
- Lautstärke: 0 - 32

Um die neuen Einstellungen zu aktivieren, scrollen Sie nach unten und wählen Sie speichern.

Die aktivierten Weckrufe werden unten links im Display mit einem entsprechenden Icon angezeigt.

Zur eingestellten Weckzeit ertönt der Weckruf. Um den Weckruf vorübergehend zu unterbrechen, drücken Sie die Taste SNOOZE. Sie können die Dauer der Schlummerfunktion durch mehrmaligen Betätigung der SNOOZE Taste einstellen. Das Radio aktiviert für die eingestellte Dauer den Standby-Modus; das Weckruf-Icon blinkt.

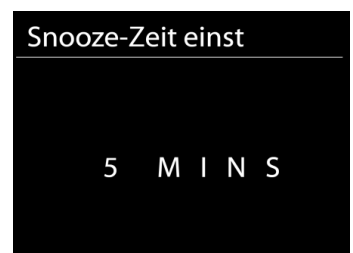

STÖRUNGSBEHEBUNG

Problem	Behebung
Das Gerät lässt sich nicht einschalten.	Überprüfen Sie, ob der Netzadapter richtig angeschlossen ist.
Kein Ton.	<ol style="list-style-type: none"> 1. Schalten Sie den Ton ein; möglicherweise ist er stumm gestellt. 2. Erhöhen Sie die Lautstärke. 3. Trennen Sie möglicherweise verbundene Kopfhörer oder Lautsprecher von der Anschlussbuchse.
Die Netzwerkverbindung kann nicht hergestellt werden.	<ol style="list-style-type: none"> 1. Überprüfen Sie die WLAN-Funktion. 2. Versuchen Sie, am Gerät eine IP-Adresse einzurichten. 3. Aktivieren Sie am Router die DHCP-Funktion und stellen Sie dann am Gerät wieder die Verbindung her. 4. Im Netzwerk ist ein Firewall aktiviert – stellen Sie das entsprechende Programm so ein, dass der Zugang gewährleistet ist. 5. Router neu starten
Die Wi-Fi-Verbindung lässt sich nicht herstellen.	<ol style="list-style-type: none"> 1. Überprüfen Sie am Router die Verfügbarkeit des WLAN-Netzwerks. 2. Stellen Sie das Gerät näher an den Router heran. 3. Vergewissern Sie sich, dass das Passwort korrekt ist.
Kein Radiosender gefunden.	<ol style="list-style-type: none"> 1. Überprüfen Sie das Netzwerk sowie den Zugangspunkt und Firewall. 2. Der Sender ist momentan möglicherweise nicht verfügbar. Versuchen Sie es später erneut oder stellen Sie einen anderen Sender ein. 3. Die Senderverknüpfung hat sich geändert oder der Sender überträgt nicht mehr – kontaktieren Sie den Anbieter. 4. Die Verknüpfung manuell hinzugefügter Sender ist nicht korrekt. Vergewissern Sie sich, dass diese korrekt sind und geben Sie die Daten dann erneut ein.
Rauschen im UKW-Modus	<ol style="list-style-type: none"> 1. Überprüfen/positionieren Sie die UKW-Antenne. 2. Stellen Sie das Radio um. 3. Schalten Sie gegebenenfalls das Gerät auf MONO

Keine Sender verfügbar/ Störungen/Unterbrechungen im DAB-Modus.	<ol style="list-style-type: none"> 1. Stellen Sie das Radio um. 2. Führen Sie den Scan nach lokalen Sendern durch (hohe Signalstärke). 3. Überprüfen Sie die lokale DAB-Reichweite.
Weckruf funktioniert nicht.	<ol style="list-style-type: none"> 1. Schalten Sie den Weckruf ein. 2. Informieren Sie sich unter „Kein Ton“ näher über die Lautstärkeeinstellung. 3. Es wurde ein Sender als Weckmodus eingestellt, aber das Netzwerk ist nicht verbunden. Ändern Sie den Weckmodus oder konfigurieren Sie die Verbindung.
USB-Treiber oder MP3-Player werden nicht erkannt.	<ol style="list-style-type: none"> 1. Überprüfen Sie, ob der USB-Treiber oder der MP3-Player richtig angeschlossen sind. 2. Einige USB-Festplatten benötigen eine externe Stromversorgung; vergewissern Sie sich, dass diese mit der Stromversorgung verbunden sind. 3. Das Gerät kann nicht alle MP3-Player direkt scannen – verwenden Sie stattdessen einen USB-Treiber.
NetRemote erscheint nicht oder wird nicht mit dem IR4400 verbunden	<ol style="list-style-type: none"> 1. Öffnen Sie die App erneut. 2. Falls mehrere Inhalte von unterschiedlichen Geräten gleichzeitig übertragen werden, kann es zu einem Betriebsausfall kommen. Starten Sie den IR4400 und/oder Ihr Gerät neu.
Andere unerklärte Ursachen.	Der IR4400 verarbeitet eine große Datenmenge; nach einer bestimmten Betriebsdauer kann dies – unabhängig in welchem Modus – dazu führen, dass das Gerät hängen bleibt oder unsachgemäß funktioniert. Starten Sie den IR4400 ggf. neu.
	Die normale Funktionsweise des Geräts kann durch starke elektromagnetische Störungen Beeinträchtigt werden. Stellen Sie den normalen Betrieb wieder her; beachten Sie die Angaben in der Bedienungsanleitung. Falls Sie den normalen Betrieb nicht wiederherstellen können, verwenden Sie das Gerät an einem anderen Ort.
	An Orten mit starken Funkstörungen können Fehlfunktionen verursacht werden. Sobald solche Störungen behoben wurden, funktioniert das Gerät wieder ordnungsgemäß.
	Sollten in Ihrem Stromnetz Störungen vorliegen, kann das Gerät Fehlfunktionen aufweisen. Das Gerät kehrt zur normalen Funktion zurück, sobald die Netzstörungen vorüber sind.

TECHNISCHE DATEN

AC Netzadapter	⚠ benützen Sie nur den mitgelieferten Netzadapter KINGWALL: AS110-090-AE100 Eingang: AC 100 – 240V, 50/60Hz Ausgang: DC 9 V $\overline{=}$ 1A Batterie DC 6 x LR20 / AM1 / "D" (nicht im Lieferumfang)
Frequenz Bereich	UKW 87.5 - 108MHz DAB 174.928 - 239.200 MHz
Ausgangsleistung	2 x 2.5 W
Kopfhörerbuchse	3.5mm, Stereo
Aux In Buchse	3.5mm, Stereo
Antennensystem	eingebaute WiFi Antenne Teleskopantenne für UKW und DAB
Konnektivität	WiFi Dual Mode für 2.4GHz und 5GHz WiFi System 802.11b und 802.11g Unterstützt mit WEP und WPA/WPA2 Verschlüsselung Kompatibel mit 802.11n Router welche den Mixed Mode mit 802.11b/gunterstützen.
Bluetooth®	v4.0 + EDR, v3.0, v2.1 + EDR

IMPORTEUR

Wörlein GmbH
Gewerbestr. 12
D 90556 Cadolzburg
Germany
Tel.: +49 9103 71 67 0
Fax.: +49 9103 71 67 12
Email: service@woerlein.com
Web: www.woerlein.com

Technische Änderungen und Druckfehler vorbehalten
Copyright by Woerlein GmbH, 90556 Cadolzburg, www.woerlein.com
Vervielfältigung nur mit ausdrücklicher Genehmigung der Woerlein GmbH



ENVIRONMENTAL PROTECTION



Do not dispose of this product with the normal household waste at the end of its life cycle. Return it to a collection point for the recycling of electrical and electronic devices. This is indicated by the symbol on the product, user manual or packaging

The materials are reusable according to their markings. By reusing, recycling or other forms of utilization of old devices you make an important contribution to the protection of our environment.

Please contact your local authorities for details about collection points.

	WARNING Risk of electric shock Do not open!	
<p>Caution: To reduce the risk of electric shock, do not remove the cover (or back). There are no user serviceable parts inside. Refer servicing to qualified service personnel.</p>		



This symbol indicates the presence of dangerous voltage inside the enclosure, sufficient enough to cause electric shock.



This symbol indicates the presence of important operating and maintenance instructions for the device

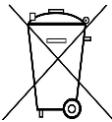

Used batteries are hazardous waste and NOT to be disposed of with the household waste! As a consumer you are legally obligated to return all batteries for environmentally responsible recycling – no matter whether or not the batteries contain harmful substances*)

Return batteries free of charge to public collection points in your community or shops selling batteries of the respective kind.

Only return fully discharged batteries

*) marked Cd = cadmium, Hg = mercury, Pb = lead

- Only use mercury and cadmium-free batteries.
- Used batteries are hazardous waste and NOT to be disposed of with the household waste!!!
- Keep batteries away from children. Children might swallow batteries.
- Contact a physician immediately if a battery was swallowed.
- Check your batteries regularly to avoid battery leakage.
- Batteries shall not be exposed to excessive heat such as sunshine, fire or the like.
- CAUTION: Danger of explosion if battery is incorrectly replaced
- Replace only with the same or equivalent type



To prevent possible hearing damage, do not listen at high volume levels for long periods

- Use the device in dry indoor environments only.
- Protect the device from humidity.
- This apparatus is for moderate climates areas use, not suitable for use in tropical climates countries.
- No objects filled with liquids, such as vases, shall be placed on the apparatus.

- The mains plug or an appliance coupler is used as the disconnect device, the disconnect devices shall remain readily operable.
- Connect this device to a properly installed and earthed wall outlet only. Make sure the mains voltage corresponds with the specifications on the rating plate.
- Make sure the mains cable stays dry during operation. Do not pinch or damage the mains cable in any way.
- A damaged mains cable or plug must immediately be replaced by an authorized service center.
- In case of lightning, immediately disconnect the device from the mains supply.
- Children should be supervised by parents when using the device.
- Clean the device with a dry cloth only.
- Do NOT use CLEANING AGENTS or ABRASIVE CLOTHS!
- Do not expose the device to direct sunlight or other heat sources.
- Install the device at a location with sufficient ventilation in order to prevent heat accumulation.
- Do not cover the ventilation openings!
- Install the device at a safe and vibration-free location.
- Install the device as far away as possible from computers and microwave units; otherwise radio reception may be disturbed.
- Do not open or repair the enclosure. It is not safe to do so and will void your warranty. Repairs only by authorized service/ customer center.
- No naked flame sources, such as lighted candles, should be placed on the unit.
- When you are necessary to ship the unit store it in its original package. Save the package for this purpose.
- In case of malfunction due to electrostatic discharge or fast transient (burst), remove and reconnect the power supply.
- If the unit is not using for a long period of time, disconnect it from the power supply by unplugging the power plug. This is to avoid the risk of fire.

TABLE OF CONTENT

LOCATIONS OF CONTROLS	2
MAIN CONTROL KEY LIST.....	3
GETTING STARTED / SET UP.....	4
GET THE NETWORK ENVIRONMENT READY.....	4
MAIN MENU.....	4
SYSTEM SETTINGS.....	4
SETUP WIZARD	5
EQUALISER.....	7
NETWORK.....	7
TIME/DATE	8
BRIGHTNESS	8
LANGUAGE	8
FACTORY RESET	8
SOFTWARE UPDATE	8
INFO.....	8
INTERNET RADIO	9
MEDIA PLAYER	11
DAB.....	15
FM	16
BLUETOOTH	17
HEADPHONE.....	17
MULTI-ROOM	18
MULTI-ROOM AND UNDOK	19
SLEEP.....	19
ALARM.....	20
TROUBLESHOOTING	21
TECHNICAL SPECIFICATIONS.....	23

LOCATIONS OF CONTROLS

Top view

1. Standby button
2. Alarm button
3. Mode button
4. Preset button
5. Volume knob
6. P1 / ⏪ button
7. P2 / ⏩ button
8. P3 / ■ button
9. P4 / ⏸ button
10. P5 / ▶ button
11. Tuning / Select / Snooze button

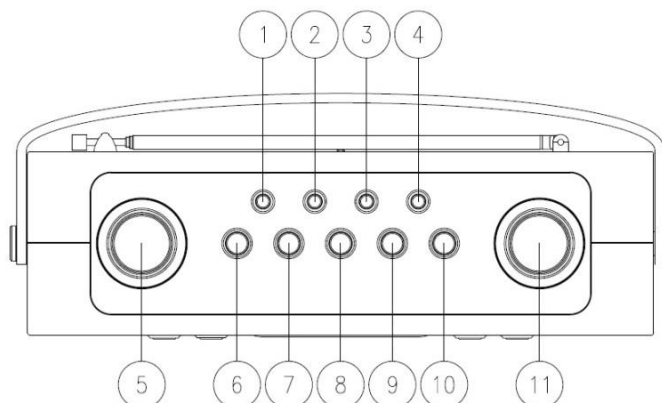

Front view

12. Menu button
13. Info button
14. LCD Panel
15. Back button
16. Forward button

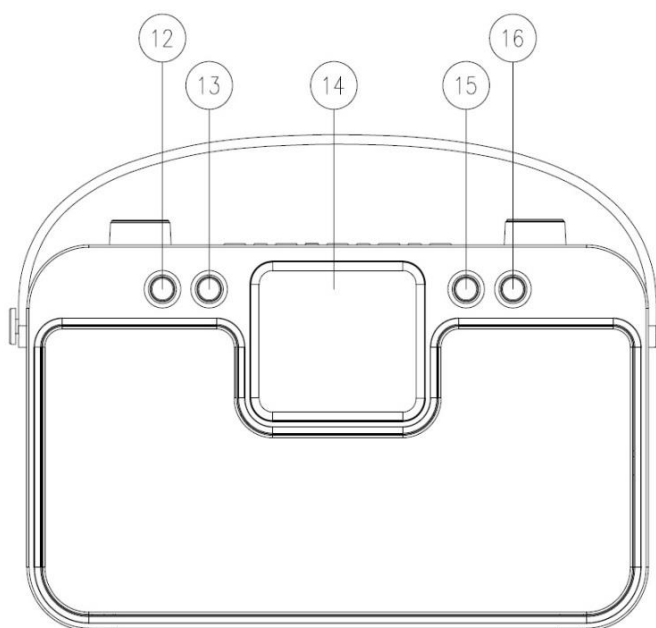

Rear view

17. Telescopic antenna
18. USB host socket
19. AUX-IN Jack
20. Headphone Jack
21. DC IN Jack
22. Battery compartment

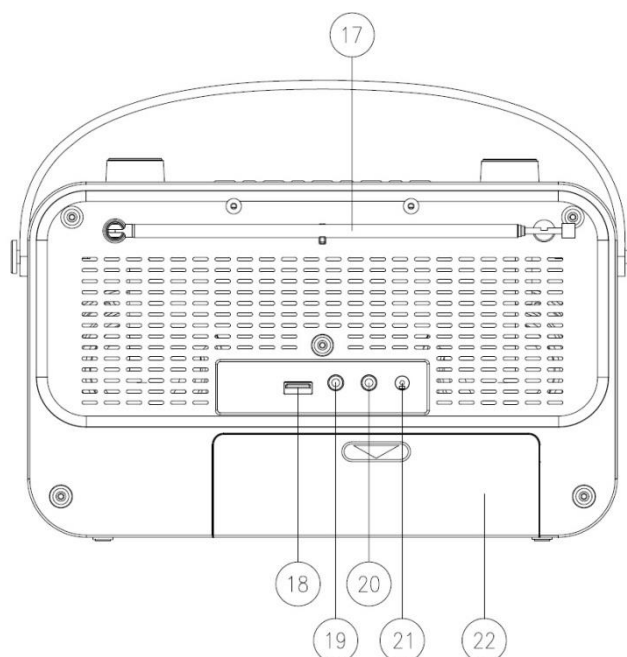

MAIN CONTROL KEY LIST

No.	Button	Function / Usage
1	Standby	Turn on to the last use mode or enter standby
2	Alarm	Enter alarm wizard, turns off alarm (when alarm is sounding) and, in standby, sets which alarms are active.
3	Mode	Cycle through the modes: Internet Radio, Music Player, DAB, FM, Bluetooth, AUX In.
4	Preset	Press for the preset recall or press and hold to save into preset menu. Scroll up or down to select the preset number, then press "Tuning / Select / Snooze" knob to confirm.
5	Volume knob	Adjust volume of the radio.
6	P1 / ⏮	Press briefly to recall preset 1 or press and hold to store the current playing station into preset 1 in Internet Radio, DAB and FM mode; Press briefly to skip to the previous track or press and hold to start fast rewind search function in Music Player or Bluetooth modes.
7	P2 / ⏭	Press briefly to recall preset 2 or press and hold to store the current playing station into preset 2 in Internet Radio, DAB and FM mode; Press briefly to skip to the next track or press and hold to start fast forward search function in Music Player or Bluetooth modes.
8	P3 / ■	Press briefly to recall preset 3 or press and hold to store the current playing station into preset 3 in Internet Radio, DAB and FM mode; Press briefly to stop playback in Music Player.
9	P4 / ⏸	Press briefly to recall preset 4 or press and hold to store the current playing station into preset 4 in Internet Radio, DAB and FM mode; Press briefly to pause playback in Music Player mode, or to toggle for play/pause in Bluetooth mode.
10	P5 / ▶	Press briefly to recall preset 5 or press and hold to store the current playing station into preset 5 in Internet Radio, DAB and FM mode; Press briefly to start playback in Music Player mode, or to toggle for play/pause in Bluetooth mode.
11	Tuning / Select / Snooze knob	Turn clockwise or anticlockwise to scroll forward or backward through a menu, list of items or station list. The current item is highlighted in reverse text (dark characters on a yellow background). Then press to select the highlighted item.
12	Menu	Show menu for the current mode. Press again to show current playing screen.
13	Info	View more information about the station or track playing. Press again to cycle through further information screens then return to the normal current playing screen.
15	Back	Return to previous screen. In play mode, this button may be used to return to the last track list or station list.
16	Forward	In menu, enter the current selected item or the sub-menu.

GETTING STARTED / SET UP

Mains operation: Connect the unit to a suitable power source using the power supply provided. After showing a starting screen, it will enter the last used listening mode. When the unit is started for the first time, the setup wizard will be launched automatically.

Battery operation: Open the battery compartment door. Install 6 x1.5V LR14 / AM-1/D size batteries (not included) into the compartment. Please follow the correct polarities as indicated. The batteries are automatically disconnected while using the power supply

CAUTION:

- Remove batteries if they are flat or not being used for a long period of time.
- Batteries contain chemical substances, so they should be disposed of properly.

GET THE NETWORK ENVIRONMENT READY

Make sure you have setup the wireless network and you have the WEP, WPA or WPA2 security password to activate the connection.

You may also use the WPS (WiFi Protected Setup) function for easy pairing between the network device and IR4400. Check if the light indicators on the network device are in appropriate status.

MAIN MENU

Under the main menu, you can select the following modes: Internet Radio, Media player, DAB, FM, Bluetooth, AUX-In, Sleep and Alarm.



SYSTEM SETTINGS

At the first time operation, system asks if you want to start the Setup Wizard. The Setup wizard guides you through the basic setup parameters for time/Date and Network connection. To change any settings later all setting functions are accessible from the Settings Menu.

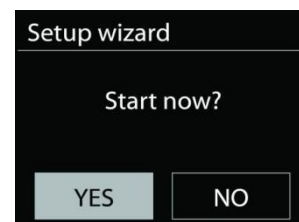

SETUP WIZARD

1. Choose languages as your preference

2. Time/date Display format

Select 12 or 24 as the time format.

3. Auto update

The time and date can be updated manually or automatically from DAB, FM or network.

Auto update works with data sent over DAB, FM or the Internet. The clock is only updated when it is in a corresponding mode, so it is suggested to select a mode you use regularly.

DAB and FM use time signals broadcast with radio transmissions. Network uses a time signal sent from the Internet radio portal when in any network connected mode.

4. Time zone/daylight

Set your time zone. If your country uses daylight saving and it is in effect, turn on the Daylight saving option.

5. Manual update

If you set No update, the wizard prompts you to set the time and date manually. The date and time are displayed as dd-mm-yyyy and hh:mm.

The active value appears as flashing. Adjust each value with the Tuning / Select / Snooze knob. Once the value is set, press the knob to continue setting with next value.

6. Network

Keep Network connected

Select this option when the unit should the network connection in standby keep, when the function is confirmed, the unit will faster connecting the internet and it is possible to switch on the unit with the “UNDOK” app.

Note: The standby power consumption is slightly increased with this function.

WLAN region

Select the WLAN region to obtain the optimal WLAN connectivity: Europe.

Scanning for the network

IR4400 is compatible with all common network protocols and encryption methods. It searches for the available networks and list them out for you.

There will be hints for the type of network – if your network devices support WPS function, it will be **[WPS]** before the SSID (the name of the network device). Select the one you want to connect.

For the wireless connection, you will be asked for input the encryption in the next step. To enter the network's key, use the Tuning / Select / Snooze knob to move the cursor through the characters and select "OK" to confirm. As each character is selected, the key is built up near the top of the display.



There are three options accessible by tuning the navigate reel back before the first characters – Backspace, OK and Cancel.

WPS encrypted network

WPS encrypted networks are identified by **WPS** at the start of the network name when the IR4400 searches the available AP. Use one of the following methods of connection: There is the shortcut WPS key on the unit.

Push button

IR4400 prompts you to press the connect button on the router. It then scans for a ready Push Button Connect network and connects.

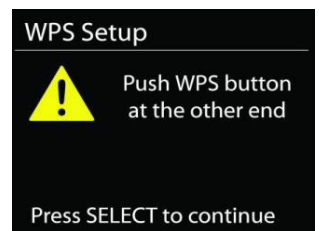

Pin

IR4400 generates an 8-digit code number which you enter into the wireless router, access point, or an external registrar.



Skip WPS

Enter key as for a standard encrypted network.

For more information on setting up a WPS encrypted network, see your WPS router's instructions.

Completion

IR4400 attempts to connect to the selected network.



It will show connected if the setup is successful. If connecting fails,

IR4400 returns to a previous screen to try again.

Press SELECT to quit the setup wizard.

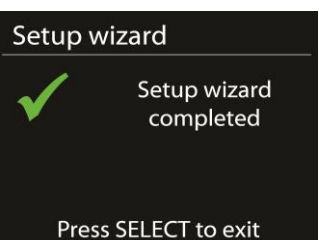

EQUALISER

Several preset EQ modes are available: Normal, Jazz, Rock, Movie, Classic, Pop, News and My EQ.

In the My EQ settings, you can create your own EQ with custom bass and treble settings.

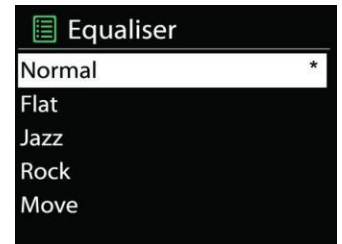

NETWORK

- **Network wizard**
Enter to search AP SSID, then input the WEP / WPA key or choose Push Button/Pin/Skip WPS to connect to the wireless network.
- **PBC Wlan setup**
Push Button Configuration, it is to connect the AP that supports WPS (Wi-Fi Protected Setup).
- **View settings**
View the information of current connected network: Active connection, MAC address, Wlan region, DHCP, SSID, IP address, Subnet mask, Gateway address, Primary DNS and Secondary DNS.
- **WLAN region**
Select the WLAN region to obtain the optimal WLAN connectivity: Europe or Australia.
- **Manual settings**
Choose wireless network connection and enable or disable DHCP (Dynamic Host Configuration Protocol).
- **Network profile**
IR4400 remembers the last four wireless networks it has connected to, and automatically tries to connect to whichever one of them it can find. From here you can see the list of registered networks. You can delete unwanted networks by turning and pressing then choosing YES to confirm delete.
- **Keep network connected**
If you choose to keep network connected, the WiFi will not disconnect even you are in standby mode. Otherwise, the connection will only available in internet radio and music player modes. This option allows IR4400 to be ready for DLNA streaming in any operating modes. When Keep network connected is selected the standby power consumption is raised.



TIME/DATE

Set the time manually or automatically update, time format, time zone and daylight.

BRIGHTNESS

You may change the backlight of each environment (Normal or standby) to High, Medium High, Medium, Medium Low, Low or Off.

LANGUAGE

Change it as your preference.

FACTORY RESET

A factory reset resets all user settings to default values, so that time and date, network configuration and presets are lost. However, the IR4400 's current software version is maintained, as is registration with the Internet radio portal. Internet radio favourites therefore remain unless you re-register your IR4400 with another account on the portal website.

SOFTWARE UPDATE

From time to time, software upgrades may be created with bug fixes and/or additional features. You can either check manually or set IR4400 to check periodically automatically (this is the default). If newer available software is detected, you will be asked if you want to go ahead with an update. If you agree, the new software is then downloaded and installed. After a software upgrade, all user settings are maintained.

NOTE: Before starting a software upgrade, ensure that IR4400 is plugged into a stable main power connection. Disconnecting power during an upgrade may permanently damage the unit.

INFO

View the firmware version and the radio ID.

INTERNET RADIO

IR4400 can play thousands of radio stations and podcasts from around the world through a broadband Internet connection.

When you select Internet radio, IR4400 directly contacts the Frontier Silicon Internet radio portal (which is supported by v-tuner) to get a list of stations.



The portal also enables multiple lists of favourite stations that you can personalize.

If you are already listening to an Internet radio station, you can press Back button to quickly return to the last visited branch of the menu tree, rather than MENU to go to the first menu of Internet radio mode.

- **Last listened**

When Internet radio mode restarts, the last-listened station is selected. To select another recently used station, enter here to select the listed station. Most recent stations appear at the top of the list.

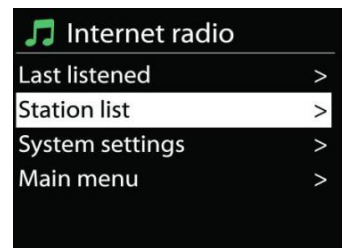

- **Station list**

Browse Internet broadcasts that organized into different categories, Location, Genre, Popular and New. You can also find the station with Search by keyword.

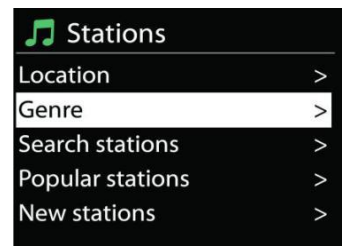

- **Favorites**

Favorites are stored with the Internet radio portal, and are available through all Internet radios registered on the same account. Before favorites can be used, the radio has to be registered with the Internet radio portal.

To store a playing station as a favourite, press and hold the Tuning / Select / Snooze knob until the display shows 'Favourite added'. The station appears in the default favourites list Stations.

- **My added stations**

Even though the Internet radio portal contains thousands of stations, you may want to listen to stations not listed. You can add your own via the portal.

To register your IR4400, choose Station list > Help > Get access code to get your radio's unique portal access code first. (Do not confuse the portal access code with the Radio ID from System settings.

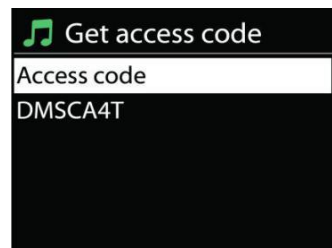

Visit the portal website at www.wifiradio-frontier.com

If this is your first visit to the portal, register for a new account, entering the following information:

- access code,
- your e-mail address,
- password,
- radio model.

If you already have an account and wish to add an additional radio, log in to your account and select My preferences > Add another Wi-Fi radio.

Once your radio is registered with the portal, you can immediately use the Internet radio favourites and added stations features.

- **Presets**

To store an Internet radio preset, press and hold the Preset button until the display shows the Save preset screen. Select one of the 40 presets to save the current station. Or press and hold any of the P1 to P5 buttons to store the current playing station into the preset directly.

To select a preset, press briefly on the Preset button, then select one of the listed preset stations. Or press any of the P1 to P5 buttons to directly recall P1 to P5 presets.

- **Now playing information**

While the stream is playing, the screen shows its name and description. To view further information, press INFO button on the radio. Each time you press INFO button, another set of information is displayed, cycle through name/description, genre/location, reliability, codec/sampling rate, playback buffer and today's date.

MEDIA PLAYER

Music player mode plays audio files in MP3, WMA, WAV, AAC, FLAC or ALAC format from a computer on the local network. If you are already playing a music file, you can press Back button on the radio to quickly return to the last visited branch of the menu tree.

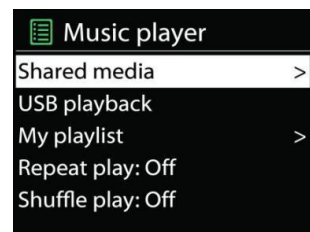

You can use P1 / Skip Backward button or P2 / Skip Forward button to play the previous or the next track, press and hold any of these buttons to start fast rewind or forward.

- **Shared media**

If you have set up shared media, you should see an entry consisting of <computer name>: <Shared media name>. If you have more than one computer sharing media, the alternatives are listed. Select the shared media you want to play.

From this point on, the menus are generated from the shared media server. The first menu shows a list of media types, for example Music, Video, Pictures and Playlists. IR4400 can only play music and playlists.



There is also a search function which finds tracks in a similar way to Internet radio search.

From Music, there are numerous ways of selecting tracks including Genre, Artist, Album, Composer and Rating. Once you have found a track you want to play, press Tuning / Select / Snooze knob. A short press plays the track immediately.



- **Prune Server**

From time to time, it maybe necessary to remove server displaying question marks in front of the server name from the server list. For example, if the device is moved to a new network or if a Wake-on-line is removed from your current network.

To perform this function: go to menu by using the Menu button > Prune servers > and select Yes.

- **USB playback**

From this point on, menus are generated from the folders on the USB device. Browse folders with the Tuning / Select / Snooze knob and Back button, or by using the UNDOK app. The display shows folder and file names (not necessarily track names).

Once you have found a track you want to play, press the Tuning / Select / Snooze knob on the device or click on the song title in UNDOK app.



- **Repeat / Shuffle**

Allow you to repeat tracks or play them in random order.

- **Now playing information**

While a track is playing, the screen shows its track and artist (UPnP). There is also a progress bar with figures for elapsed and total track time. At the bottom of the screen, an icon indicates UPnP depending on the source. To view further information, press Info button.

Each time you press Info button, another set of information is displayed, cycling through the information: track/artist/progress bar/track times, album, codec/sampling rate, playback buffer and today's date.

• **DMR (DLNA Streaming)**

Shared music is a way of music streaming which you look for the music list and control playback from IR4400. This topic will introduce another way to do the music streaming which is not necessary to control playback on IR4400.

You can share the music files from PC, Android mobile or tablet, and directly use your PC, Android mobile, tablet or iPhone / iPad to control music playback on the IR4400. It is simple called DLNA streaming.



• ***Control on PC***

The PC system requirements for DLNA are **Windows 7** or above, together with **Windows Media Player 12**. Setup as below:

Firstly, share the media on your PC to IR4400.

Control Panel > Network and Internet > Network and Sharing Center > Media streaming options

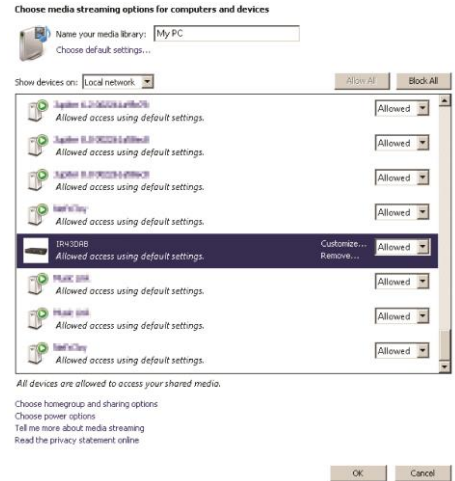

Open **Windows Media Player** to enable **Allow remote control of my Player**.

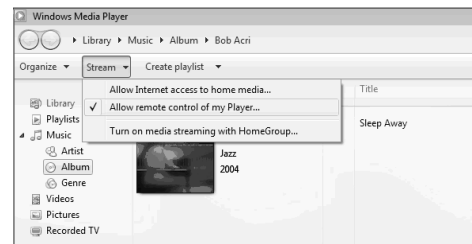

Right click any music in the library and choose **Play to IR4400**. Then a box of music playback pops up for the streaming.



Then a box of music playback pops up for the streaming.



• **Control on Smartphone / Tablet**

You may search (with keyword: DLNA) and install any free or commercial DLNA Apps from **Google Play** or **Apple Store** if you are using Android mobile, tablet or iPhone / iPad.

It is suggested to use **iMediaShare** on Android mobile, tablet or iPhone/iPad.

Procedures for playing shared music on the app are as follows:

1. Select IR4400 as the player.

2. Select music server and choose the music.

NOTE: Some Apps may not support streaming music from iPhone/iPod but iPhone/iPod could still be used to control streaming music from other servers.

Some Apps may allow to play the music to multi players at the same time.

Some Apps can create a playlist if you choose several music.

Study the own instruction of the software or Apps you use to enjoy DLNA streaming if necessary.

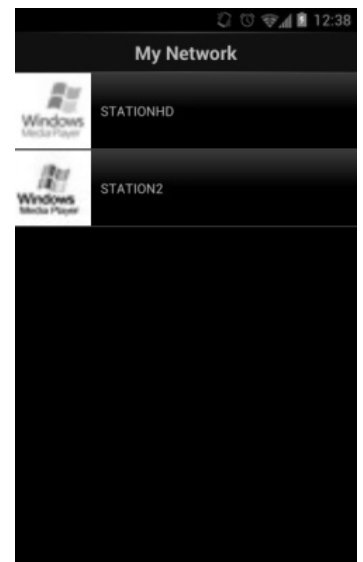
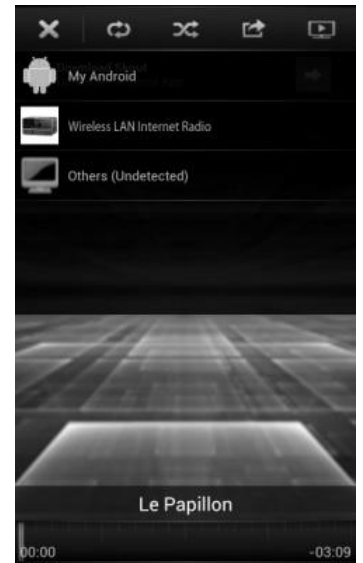

DAB

DAB mode receives DAB or DAB plus digital radio signal and displays information about the station, streaming audio and the programme details.



- **Scanning for stations**

The first time you select DAB radio mode, or if the station list is empty, IR4400 automatically performs a full scan to see what stations are available. You may also need to start a scan manually to update the list of stations for one of the following reasons:

- Available stations change from time to time.
- If reception was not good for the original scan, this may result in an empty or incomplete list of available stations.
- If you have poor reception of some stations (bubbling), you may wish to list only stations with good signal strength.



To start a scan manually, choose Full scan. To scan only stations with good signal strength, select Local scan.

Once the scan is complete, the radio shows a list of available stations.

To remove stations that are listed but not available, choose Prune invalid.

Turn the navigate reel to view a list of stations and press to select. Once selected, the station plays and the screen shows information about station, track or show as broadcast.

- **Presets**

To store an DAB radio preset, press and hold the Preset button until the display shows the Save preset screen. Select one of the 40 presets to save the current station.

To select a preset, press the Preset button briefly, then select one of the listed preset stations. The screen will show the corresponding preset number at the bottom center.

You can store / recall up to 40 of your favourite stations to the memory. This will enable you to access your favourite stations 1- 5 quickly and easily by using the numeric buttons on the panel, or the list of preset stations in UNDOK app.

- **Now playing information**

While the stream is playing, the screen shows its name and DLS (Dynamic Label Segment) information broadcast by the station giving real-time information such as programme name, track title and contact details. Stereo broadcasts are indicated with an icon at the bottom of the screen. To view further information, press Info button on the radio.

Each time you press Info button on the radio, another set of information is displayed, cycling through DLS text, programme type, ensemble name/frequency, signal strength/error rate, bite rate/codec/channels and today's date.

SETTINGS

- ***Dynamic range compression (DRC)***

If you are listening to music with a high dynamic range in a noisy environment, you may wish to compress the audio dynamic range. This makes quiet sounds louder, and loud sounds quieter. You can change DRC as off, low or high.

- ***Station order***

You can choose the order of the DAB station list to be either Alphanumeric, Ensemble or Valid.

Ensemble lists groups of stations that are broadcast together on the same ensemble. Valid lists valid stations first, alphanumerically, then off-air stations.

FM

FM radio mode receives analogue radio from the FM band and displays RDS (Radio Data System) information about the station and where broadcast.

To find a station, press Tuning / Select / Snooze knob. The frequency display starts to run up as IR4400 scans the FM band. Alternatively, you can scan up or down by rotating Tuning / Select / Snooze knob.

NOTE: The tuning direction will be followed the last tuned direction.



- **Preset**

To store an FM radio preset, press and hold the Preset button until the display shows the Save preset screen. Select one of the 40 presets to save the current station.

To select a preset, press the Preset button briefly, then select one of the listed preset stations. The screen will show the corresponding preset number at the bottom center.

You can store / recall up to 40 of your favourite stations to the memory. This will enable you to access your favourite stations 1- 5 quickly and easily by using the numeric buttons on the panel, or the list of preset stations in UNDOK app.

- **Now playing information**

While the stream is playing, the screen shows its frequency, or if RDS signal is available, station name and any further RDS information such as programme name, title and other details. Stereo broadcasts are indicated with an icon at the bottom of the screen. To view further information, press Info button on the radio.

Each time you press Info button on the radio, another set of information is displayed, cycling through Radio text, programme type, frequency and today's date.

- **SETTINGS**

- ***Scan settings***

Choose FM at first, it will go to a specific station playing. Then press "Menu" on the radio to get above table.

By default, FM scans stop at any available station. This may result in a poor signal-to-noise ratio (hiss) from weak stations. To change the scan settings to stop only at stations with good signal strength, select Yes after choosing Strong station only.

- ***Audio settings***

All stereo stations are reproduced in stereo. For weak stations, this may result in a poor signal-to-noise ratio (hiss). To play weak stations in mono, select FM weak reception: Listen in mono only and then YES.

BLUETOOTH

When you select the Bluetooth mode, the device is entering to pairing and the BT icon at the bottom of the screen will flash.

Turn on your smartphone, tablet or other Bluetooth devices to search for the device.

The Bluetooth pairing name is "IR4400".

When pairing is successful, the Bluetooth indicator will light up and stop flashing.

To release BT pairing, turn off or unpair your smartphone, table or other Bluetooth devices.



Press P4 / Pause or P5 / Play buttons on the radio to start or pause the playback. You can also press P1 / Skip Backward or P2 / Skip Forward on the radio to play the previous or next track; And you can press and hold any of these buttons to start fast rewind or forward searching.

HEADPHONE

To listen to music privately, use headphones with a 3.5 stereo jack plug and connect it to the headphones socket. The speakers will then be muted.



To prevent possible hearing damage, do not listen at high volume levels for long periods.

MULTI-ROOM

Multi-room function is powered by Frontier silicon. When there are more than one multi-room network devices with the same Frontier silicon chipset, they can be connected all together and stream the seamless audio to all these devices.

If you are using IR4400, you can use the panel button with the instructions below or the UNDOK app (available for both Android devices and iOS devices) to create multi-room group, and then share the music from one of the devices to all the devices of this group in the same local area network (LAN).

- **View details**
State: Ungrouped as the standalone radio; or grouped with multi room function as server or client device;
- **Create new group**
To create a new group by inserting group name. After creating the group, you can be possibly discovering the available client devices in the same local area network (LAN). By selecting the names from the list of available clients, these devices will be added into the new created group for multi-room music streaming.
- **Add to group**
Adding available clients into the server group for multi-room music streaming.
- **List current clients**
All the connected multi-room client devices will be listed with its device names. If you want to remove the client from the current multi-room group, please use the Tuning / Select / Snooze knob to highlight and select the device for removal.
If there is no client in the group, the server will be still existing as for multi-room streaming ready.
- **Leave group**
Select this option will cause the device to leave current multi-room group. Note: The server or client device can also be possible to leave the group. If the server has left the group, a client device will be promoted as server for the multi-room group.
- **Dissolve group**
Only the server can be able to dissolve the group or by the control of UNDOK app.

MULTI-ROOM AND UNDOK

Your IR4400 may be used with other products as part of a multi-room system.

These products may be grouped and synchronised with several units to play the same content around your home.

Note: These products must be connected to the same local area network (LAN) for multi-room function.

- **Control via the UNDOK app**

The IR4400 supports remote control from Apple iPhone, iPad and Android using the UNDOK app. The apps are available in Apple's app store and Google's android play.

You can control a single IR4400, a group of these devices, or even multiple groups using the UNDOK app or your radio's controls.

The UNDOK app allows you to:

- Create a group
- Rename a group
- Edit a group - add or remove one or more products
- Delete a group
- Control a group - choose operating mode and browse for content
- Adjust volume for an entire group or for individual products within a group
- Control products which have not been assigned to any group
- Control all the modes of the IR4400, including internet radio, Media Player, USB playback, DAB, FM, Bluetooth and AUX-In;
- Adjust the volume level of current playback;
- Setting EQ for various audio presets;
- Setting Sleep timer;
- Editing the displayed name of the radio.

SLEEP

To set the sleep timer, select Sleep under Main menu. Choose from Sleep OFF, 05mins, 10mins up to 120mins.

Once you select a sleep period, the system returns to the main menu. Press MENU on the radio to return to the Now playing screen.

ALARM

There are two versatile wake-up alarms with snooze facility, and a sleep function to turn the system off after a set period. Each alarm can be set to start in a particular mode.

Press and hold the Alarm button on panel or select Alarms under Main menu to set or change an alarm.



Select the alarm number (1 or 2) then configure the following parameters:

- Enable: on/off,
- Frequency: Daily, Once, Weekends or Weekdays,
- Time,
- Mode: Buzzer, Internet Radio, DAB or FM,
- Preset: Last listened 1 - 40,
- Volume: 0 - 32

To activate the new settings, scroll down and select Save.

The screen shows active alarms with an icon at the bottom left.

At the set time, the alarm will sound. To temporarily silence, press Tuning / Select / Snooze button on the unit. You can change the snooze period by pressing the Tuning / Select / Snooze button. The radio returns to standby for the set period, with the silenced alarm icon flashing.

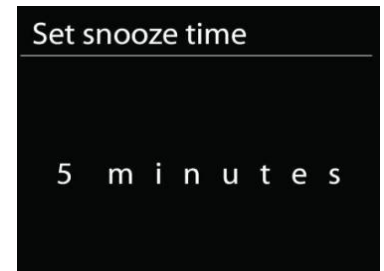

TROUBLESHOOTING

Error	Remedy
The device does not switch on.	Check if the power adaptor is connected properly.
No sound.	<ol style="list-style-type: none"> 1. Turn on the sound as it may be muted 2. Increase the volume. 3. Pull any connected headphone or speaker from the connector jack.
No network connection can be established.	<ol style="list-style-type: none"> 1. Check the LAN cable or the WLAN function. 2. Try to set an IP address at the device. 3. Activate the DHCP function on the router and make the connection again at the device. 4. A firewall is activated on the network – set the respective program in such a way that access is possible. 5. Reboot the router
WiFi connection cannot be established.	<ol style="list-style-type: none"> 1. Check the availability of WLAN network on the router. 2. Place the device closer to the router. 3. Make sure the password is correct.
Wired connection cannot be established.	<ol style="list-style-type: none"> 1. Check the availability of LAN network on the access point. 2. Reconnect or even replace the LAN cable.
No station is found.	<ol style="list-style-type: none"> 1. Check the network as well as the access point and firewall. 2. The station may not be available currently, try it again later or select another station. 3. The link of the station is changed or the station no longer transmits – ask the provider for information. 4. The link of manual added station is not correct, make sure it is correct and re-enter.
Hiss in FM mode	<ol style="list-style-type: none"> 1. Check/move the FM antenna. 2. Move the radio.
No stations available / burbling / intermittent in DAB mode.	<ol style="list-style-type: none"> 1. Move the radio. 2. Rescan local stations only (high-strength). 3. Check the local DAB coverage.
Alarm does not work.	<ol style="list-style-type: none"> 1. Switch on the alarm. 2. Due to the volume setting, refer to the solutions of “No sound”. 3. The source of alarm was set to be station but there is no network connection. Change the source of alarm or reconfigure the connection.

<p>USB driver or MP3 player is not detected.</p>	<ol style="list-style-type: none"> 1. Check if the USB driver or MP3 player is plugged properly. 2. Some USB hard disks need external power supply, make sure it is connected to the power. 3. Not all MP3 players can be read directly on the device – use an USB drive instead.
<p>NetRemote does not show or connect to IR4400</p>	<ol style="list-style-type: none"> 1. Reopen the App. 2. If you have several streaming from several devices at the same time, it may cause crash, reboot IR4400 and/or your device.
<p>All other undetermined cases.</p>	<p>IR4400 may process large amount of data after a period of operation, no matter in which mode, it will cause the system freeze or malfunction. Reboot IR4400 if necessary. period of operation, no matter in which mode, it will cause the system freeze or malfunction. Reboot IR4400 if necessary.</p>
	<p>The normal function of the product may be disturbed by strong Electro-Magnetic Interference. If so, simply reset the product to resume normal operation by following the instruction manual. In case the function could not resume, please use the product in other location.</p>
	<p>The device may malfunction when used in areas with strong radio interference. The device will work properly again once there is no more interference.</p>
	<p>Under the environment with Conducted Immunity disturbance, the sample may malfunction. It will automatically recover to normal when the Conducted Immunity disturbance stopped.</p>

TECHNICAL SPECIFICATIONS

AC power adapter	 use only supplied adaptor KINGWALL model: AS110-090-AE100 Input: AC 100 – 240V, 50/60Hz Output: DC 9 V --- 1A
Batteries	DC 6 x LR20 / AM1 / “D” size batteries (optional, not supplied)
Frequency Coverage	FM 87.5 - 108MHz DAB 174.928 - 239.200 MHz
Output Power	2 x 2.5 W
Headphone socket	3.5mm, stereo
Aux In socket	3.5mm, stereo
Aerial System	WiFi Built-in antenna DAB Telescopic aerial FM Telescopic aerial

Connectivity

WiFi Dual modes to support 2.4GHz and 5GHz WiFi system
802.11b and 802.11g supported with WEP and WPA/WPA2 encryption
Compatible with 802.11n routers which offer mixed mode support for 802.11b/g.
Bluetooth v4.0 + EDR, v3.0, v2.1 + EDR

IMPORTER

Wörlein GmbH	Tel.: +49 9103 71 67 0
Gewerbestr. 12	Fax.: +49 9103 71 67 12
D 90556 Cadolzburg	Email: service@woerlein.com
Germany	Web: www.woerlein.com

Technische Änderungen und Druckfehler vorbehalten

Copyright by Woerlein GmbH, 90556 Cadolzburg, www.woerlein.com

Vervielfältigung nur mit ausdrücklicher Genehmigung der Woerlein GmbH



PROTECTION DE L'ENVIRONNEMENT



Ne jetez pas ce produit avec les ordures ménagères lorsqu'il est usagé. Retournez-le à un point de collecte pour le recyclage des appareils électriques et électroniques. Cette recommandation est indiquée par le symbole sur le produit, le mode d'emploi ou l'emballage.

Les composants sont réutilisables en fonction de leur marquage. En réutilisant, recyclant ou employant autrement les vieux appareils, vous contribuerez de façon significative à la protection de notre environnement.

Veillez contacter vos collectivités locales pour vous renseigner sur les points de collecte

	ATTENTION	
Risque d'électrocution Ne pas ouvrir!		
Attention! Pour réduire le risque d'électrocution, ne retirez pas le couvercle (ou l'arrière). L'utilisateur ne peut entretenir aucune pièce à l'intérieur. Confiez l'entretien à un personnel qualifié. n'entretenir aucune pièce à l'intérieur. Confiez l'entretien à un personnel qualifié.		



Ce symbole indique la présence d'une tension dangereuse à l'intérieur de l'appareil, qui est suffisante pour provoquer un choc électrique.



Ce symbole indique la présence de consignes importantes de fonctionnement et d'entretien de pour l'appareil

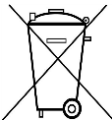

Les piles usages sont des déchets dangereux et ne doivent PAS être jetées avec les ordures ménagères ! La loi impose aux consommateurs de disposer de **toutes les piles** pour un recyclage écologique – et ce que les piles soient de contenance dangereuse ou pas*).

Disposer gratuitement des piles dans les points de collecte de votre communauté ou auprès des magasins détaillant les piles de même catégories.

Ne disposez que de piles entièrement vides.

***) marquée Cd = cadmium, Hg = mercure, Pb = plomb**

	Pour éviter des lésions auditives, n'écoutez pas à des niveaux sonores élevés pendant de longues périodes.
--	--

- N'utilisez l'appareil qu'à l'intérieur dans un lieu sec
- Protégez l'appareil contre l'humidité
- N'ouvrez pas l'appareil **RISQUE D'ELECTROCUTION !** Faites effectuer l'ouverture et l'entretien par un personnel qualifié
- Ne connectez cet appareil qu'à une prise murale correctement installée et reliée à la terre Assurez-vous que la tension principale corresponde aux recommandations de la plaque d'indice
- Assurez-vous que le câble d'alimentation reste au sec pendant le fonctionnement. Ne pincez pas le câble et ne l'endommagez d'aucune façon
- Un câble de réseau ou une prise abimés doivent être immédiatement remplacés par un centre agréé.
- En cas de tonnerre, débranchez immédiatement l'appareil de l'alimentation.
- Les enfants doivent être surveillés par leurs parents lorsqu'ils utilisent l'appareil.
- Ne nettoyez l'appareil qu'avec un tissu sec.
- N'utilisez PAS de PRODUITS DETERGENTS ou de CHIFFONS ABRASIFS !
- N'exposez pas l'appareil à la lumière directe du soleil ou toute autre source de chaleur
- Installez l'appareil dans un emplacement suffisamment ventilé pour éviter une accumulation de chaleur.
- Ne recouvrez pas les grilles d'aération !
- Installez l'appareil dans un emplacement sécurisé et sans vibrations.
- Ne pas installer l'appareil à proximité d'ordinateurs et fours à micro-ondes; sinon la réception de radio pourrait être perturbée.
- Ne pas ouvrir ou réparer l'appareil. Cela est dangereux et annulerait la garantie. La réparation doit être uniquement effectuée que par un centre de réparations / service agréé.
- N'utilisez que des piles au mercure et sans cadmium.
- Les piles usagées sont des déchets dangereux et ne doivent PAS être jetées avec les ordures ménagères !!! Ramenez les piles à votre point de vente ou aux points de collecte de votre ville.
- Eloignez les piles des enfants. Les enfants pourraient avaler les piles. En cas d'ingestion d'une pile, contactez immédiatement un médecin.
- Vérifiez régulièrement vos piles pour éviter les fuites.
- La prise de courant ou un coupleur d'appareil est utilisé comme dispositif de déconnexion, les dispositifs de déconnexion doivent rester facilement utilisables.
- Aucune source de flamme nue, telle que des bougies allumées, ne doit être placée sur l'appareil.
- Aucun objet rempli de liquide, tel que des vases, ne doit être placé sur l'appareil.
- Cet appareil, conçu pour les climats modérés, ne convient pas pour une utilisation dans les pays au climat tropical.

TABLE DES MATIERES

EMPLACEMENT DES COMMANDES	2
LISTE PRINCIPALE DES TOUCHES DE COMMANDES	3
MISE EN MARCHÉ/CONFIGURATION	4
PRÉPARER L'ENVIRONNEMENT RÉSEAU	4
MENU PRINCIPAL	4
ASSISTANT DE CONFIGURATION	5
ÉGALISATEUR	7
RÉSEAU	7
DATE ET HEURE	8
LANGUE	8
RÉINITIALISATION DES RÉGLAGES D'USINE	8
MISE À JOUR DU LOGICIEL	8
INFORMATIONS	8
RÉTRO ÉCLAIRAGE	8
RADIO INTERNET	9
LECTEUR MULTIMÉDIA	11
DAB	15
FM	16
MULTIPIÈCE	18
UNDOK	19
BLUETOOTH®	19
ÉCOUTEURS	19
SOMMEIL	20
ALARME	20
RÉSOLUTION DES PROBLÈMES	21
SPÉCIFICATIONS TECHNIQUES	23

EMPLACEMENT DES COMMANDES

Vue de dessus

1. Touche veille
2. Touche de l'alarme
3. Touche Mode
4. Touche Préréglage
5. Bouton Volume
6. Touche P1/⏮
7. Touche P2/⏪
8. Touche P3/■
9. Touche P4/⏩
10. Touche P5/▶
11. Touche de réglage/sélection/rappel d'alarme

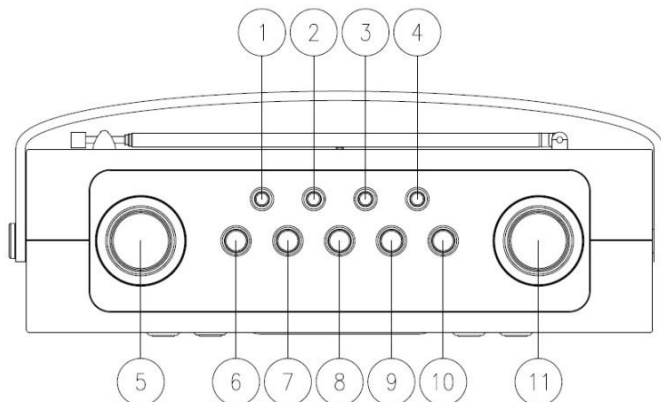

Vue de face

12. Touche Menu
13. Touche Info
14. Écran LCD
15. Touche retour
16. Touche Avance

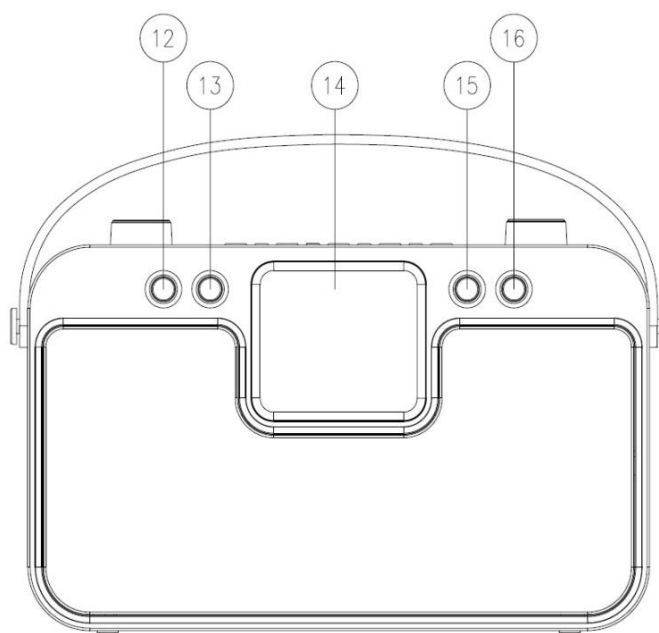

Vue de derrière

17. Antenne télescopique
18. Prise hôte USB
19. PRISE ENTRÉE-IN
20. Prise casque
21. Prise d'entrée CC
22. Compartiment À Piles

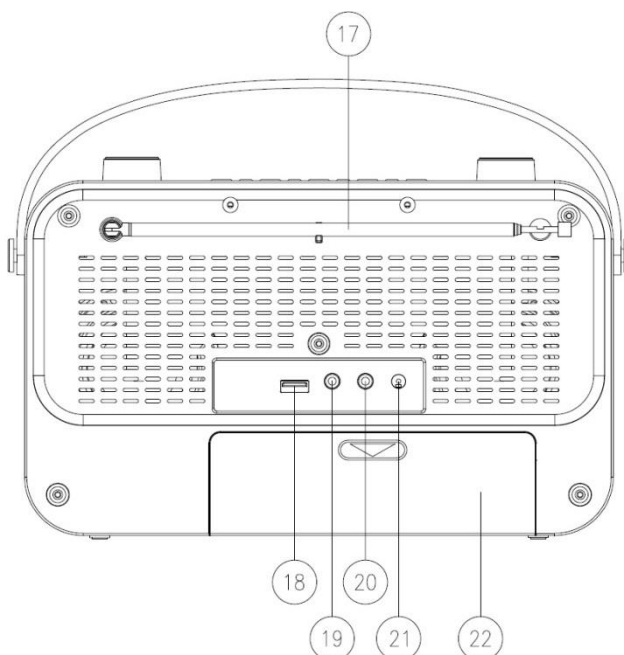

LISTE PRINCIPALE DES TOUCHES DE COMMANDES

N°	Touche	Fonction/Usage
1	“Standby”	Active le dernier mode d’utilisation ou fait entrer en mode veille
2	“Alarm”	Accède à l’assistant d’alarme, désactive l’alarme (lorsqu’elle sonne) et, en mode veille, règle les alarmes qui sont actives.
3	“Mode”	Fait défiler les modes : Radio Internet, Lecteur Média, DAB, FM, <i>Bluetooth</i> ®, Entrée AUX.
4	“Preset”	Appuyez sur cette touche pour le rappel pré-réglé ou maintenez-la enfoncée pour enregistrer dans le menu des pré-réglages. Faites défiler vers le haut ou le bas pour sélectionner le numéro de pré-réglage, puis appuyez sur la touche « Tuning/Select/Snooze » pour confirmer.
5	Bouton « Volume »	Régalez le volume de la radio.
6	« P1/⏮ »	Appuyez brièvement sur cette touche pour rappeler le pré-réglage 1 ou maintenez-la enfoncée pour mémoriser la station dont la lecture est en cours dans le pré-réglage 1 en mode radio Internet, DAB et FM ; Appuyez brièvement sur cette touche pour passer à la piste précédente ou maintenez-la enfoncée pour lancer la fonction de recherche rapide en arrière dans les modes du Lecteur Média ou <i>Bluetooth</i> ®.
7	« P2/⏭ »	Appuyez brièvement sur cette touche pour rappeler le pré-réglage 2 ou maintenez-la enfoncée pour mémoriser la station dont la lecture est en cours dans le pré-réglage 2 en mode radio Internet, DAB et FM ; Appuyez brièvement sur cette touche pour passer à la piste suivante ou maintenez-la enfoncée pour lancer la fonction de recherche rapide en avant dans les modes du Lecteur Média ou <i>Bluetooth</i> ®.
8	« P3/■ »	Appuyez brièvement sur cette touche pour rappeler le pré-réglage 3 ou maintenez-la enfoncée pour mémoriser la station dont la lecture est en cours dans le pré-réglage 3 en mode radio Internet, DAB et FM ; Appuyez brièvement sur cette touche pour arrêter la lecture dans le mode Lecteur Média.
9	« P4/⏸ »	Appuyez brièvement sur cette touche pour rappeler le pré-réglage 4 ou maintenez-la enfoncée pour mémoriser la station dont la lecture est en cours dans le pré-réglage 4 en mode radio Internet, DAB et FM ; Appuyez brièvement pour mettre en pause la lecture en mode Lecteur Média ou pour lancer la lecture/mettre pause en mode <i>Bluetooth</i> ®.
10	« P5/▶ »	Appuyez brièvement sur cette touche pour rappeler le pré-réglage 5 ou maintenez-la enfoncée pour mémoriser la station dont la lecture est en cours dans le pré-réglage 5 en mode radio Internet, DAB et FM ; Appuyez brièvement pour lancer la lecture en mode Lecteur Média ou pour lancer la lecture/mettre pause en mode <i>Bluetooth</i> ®.
11	Bouton « Tuning/Select/Snooze »	Tournez-le dans le sens horaire ou antihoraire pour faire défiler un menu, une liste de rubriques ou une liste de stations. La rubrique active est mise en évidence avec un texte aux couleurs inversées (caractères sombres sur fond jaune). Puis appuyez dessus ensuite pour sélectionner la rubrique sélectionnée.
12	“Menu”	Affiche le menu du mode actif. Appuyez à nouveau sur cette touche pour afficher l’écran de la lecture en cours.
13	“Info”	Affiche plus d’informations sur la station ou le morceau en cours de lecture. Appuyez de nouveau sur cette touche pour faire défiler les autres écrans d’information avant de revenir à l’écran normal de la lecture en cours.
15	“Back”	Retourne à l’écran précédent. En mode de lecture, cette touche peut être utilisée pour revenir à la dernière liste de morceaux ou de stations.
16	“Forward”	Dans le menu, accédez à la rubrique sélectionnée ou au sous-menu sélectionné.

MISE EN MARCHÉ/CONFIGURATION

Fonctionnement sur secteur : Branchez l'appareil à une source d'alimentation appropriée à l'aide du bloc d'alimentation fourni. Après avoir affiché un écran de démarrage, il accède au dernier mode d'écoute utilisé. Lorsque l'appareil est allumé pour la première fois, l'assistant d'installation est lancé automatiquement.

Fonctionnement sur piles : Ouvrez la porte du compartiment à piles. Installez 6 piles de type 1,5 V LR14/AM-1/D (non fournies) dans le compartiment. Veuillez observer les polarités indiquées. Les piles sont automatiquement déconnectées lors du fonctionnement secteur

ATTENTION :

- Retirez les piles si elles sont à plat ou si elles n'ont pas été utilisées pendant une longue période de temps.

PRÉPARER L'ENVIRONNEMENT RÉSEAU

Assurez-vous que le réseau Wi-Fi est correctement installé et que vous disposez du mot de passe WEP, WPA ou WPA2 pour activer la connexion.

Vous pouvez également utiliser la fonction WPS (WiFi Protected Setup) pour un couplage facile entre le périphérique réseau et l'appareil. Vérifiez que les témoins lumineux sur le périphérique réseau indiquent le statut approprié.

MENU PRINCIPAL

Dans le menu principal, vous pouvez sélectionner les modes suivants : Radio Internet, Lecteur Média, DAB, FM, *Bluetooth*®, Entrée AUX, Sommeil et Alarme.



ASSISTANT DE CONFIGURATION

Lors de la première utilisation, le système vous demandera si vous souhaitez démarrer l'assistant de configuration. L'assistant de configuration vous guide à travers les paramètres de base pour l'heure/la date et la connexion réseau. Toutes les fonctions permettant de modifier n'importe quel réglage sont accessibles depuis le menu Réglages.

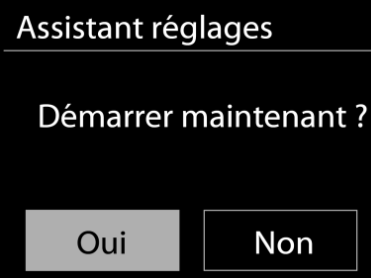

1. Choisissez la langue préférée

2. Format d'affichage de l'heure/de la date

Sélectionnez le format horaire 12 ou 24 heures.

3. Actualisation automatique

La date et l'heure peuvent être mises à jour manuellement ou automatiquement depuis la connexion DAB, FM ou le réseau.

La mise à jour automatique fonctionne avec les données envoyées via la réception DAB, FM ou internet. L'horloge ne peut être mise à jour que dans le mode correspondant, il est donc conseillé de sélectionner un mode que vous utilisez régulièrement.

DAB et FM utilisent les signaux horaires des transmissions radio. Le réseau utilise le signal horaire envoyé par le portail de la radio internet lorsque l'appareil est réglé sur un mode connecté au réseau

4. Fuseau horaire/Heure d'été

Réglez votre fuseau horaire. Si votre pays utilise l'heure d'été au moment du réglage, activez l'option heure d'été.

5. Mise à jour manuelle

Si vous ne choisissez pas l'option mise à jour automatique, l'assistant de configuration vous demandera de régler la date et l'heure manuellement. La date et l'heure sont affichées comme suit : jj-mm-aaaa and hh:mm.

La valeur active s'affichera en clignotant. Réglez chaque valeur avec le bouton « Tuning/Select/Snooze ». Une fois la valeur réglée, appuyez sur le bouton pour régler la valeur suivante.

6. Réseau

Garder le réseau connecté

Sélectionnez cette option lorsque certaines fonctions de cet appareil requièrent la connexion au réseau ; lorsque cette option est sélectionnée, l'appareil se connecte rapidement à l'Internet et il est possible d'allumer l'appareil via l'application « UNDOK ».

Remarque : La consommation d'énergie en mode veille est légèrement augmentée avec cette fonction.

Région WLAN

Sélectionnez la zone WIAN pour obtenir une connectivité WIAN optimale : Europe.

Recherche de réseau

L'appareil est compatible avec la plupart des protocoles réseau et des méthodes de cryptage. Il recherche les réseaux disponibles et les liste pour que vous puissiez faire votre sélection.

Pour une connexion sans fil, la prochaine étape consiste à saisir le mot de passe de cryptage. Pour saisir la clé du réseau, utilisez le bouton « Tuning/Select/Snooze » pour déplacer le curseur entre les caractères et confirmez en appuyant sur « OK ». Alors que chaque caractère est sélectionné, la touche apparaît en haut de l'écran.

Avant les trois premiers caractères, trois options sont accessibles via la molette de navigation - « Backspace », « OK » et « Cancel ».

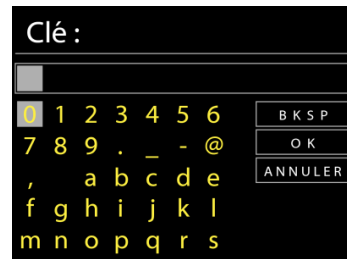

Réseau à cryptage « WPS »

Des indications sur le type de réseau apparaissent – si votre périphérique réseau prend en charge la fonction WPS, **[WPS]** s'affiche avant le SSID (le nom du dispositif réseau). Sélectionnez celui auquel vous souhaitez vous connecter. Utilisez l'une des méthodes de connexion suivantes :

Il existe une touche de raccourci WPS sur le point d'accès.

Bouton poussoir

L'appareil vous demande d'appuyer sur la touche de connexion du routeur. Il recherche ensuite un réseau disponible via le bouton poussoir et s'y connecte.

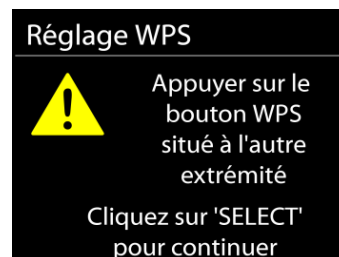

Code pin

L'appareil génère un code à huit chiffres à saisir dans votre routeur sans fil, dans le point d'accès ou par enregistrement externe.

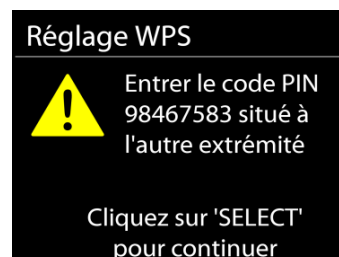

Sauter WPS

Touche entrée comme pour une connexion à un réseau avec un cryptage standard.

Pour plus d'informations sur les réglages d'un réseau à cryptage WPS, veuillez consulter les instructions de votre routeur WPS.

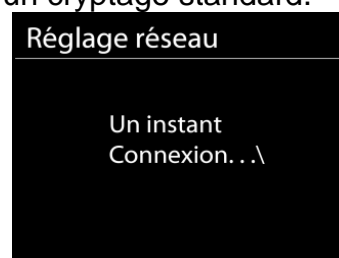

L'appareil tente de se connecter au réseau choisi. Si la connexion est réussie, l'IR4400 s'affichera comme étant connecté. Si la connexion échoue, l'appareil retourne à la page précédente. Appuyez sur « SELECT » pour quitter l'assistant de configuration.

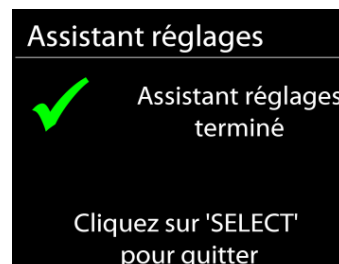

ÉGALISATEUR

Plusieurs modes d'égalisateur pré-réglés sont disponibles : Normal, Plat, Jazz, Rock, Film, Classique, Pop et Infos.

Vous pouvez également créer vos propres réglages d'égalisateur en personnalisant les réglages des basses, des aigus et de la puissance sonore.

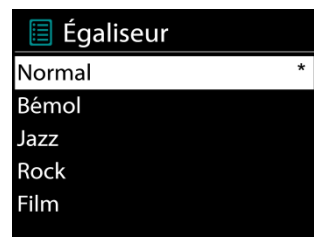

RÉSEAU

- **Assistant de réseau**

Entrez pour rechercher AP SSID, puis entrer la clé WEP/WPA ou choisissez Bouton poussoir/Code pin/Sauter WPS pour vous connecter au réseau sans fil.

- **Réglages configuration du bouton poussoir Wlan**

La configuration du bouton poussoir sert à la connexion de l'Apprenant en charge la fonction WPS (Wi-Fi Protected Setup).

- **Réglages d'affichage**

Afficher les informations du réseau actuellement utilisé : Connexion active, adresse MAC, zone Wlan, DHCP, SSID, adresse IP, masque subnet, adresse de passerelle, DNS principal et DNS secondaire.

- **Zone Wlan**

Sélectionnez la zone Wlan pour obtenir un connectivité Wlan optimale : Canada, Espagne, France, Japon, Singapour, Australie, et Corée du sud.

- **Réglages manuels**

Choisissez une connexion réseau filaire ou sans fil puis activez ou désactivez le protocole DHCP (Dynamic Host Configuration Protocol).

- **Profil réseau**

L'IR4400 garde en mémoire les quatre derniers réseaux auquel il a été connecté et tente automatiquement de se connecter au premier qu'il peut trouver.

- **Garder le réseau connecté**

Si vous choisissez « OUI », la fonction Wi-Fi ne sera pas déconnectée en mode veille. Si vous ne choisissez «NON», la connexion sera interrompue en mode veille. Pour plus de détails sur le streaming DLNA.

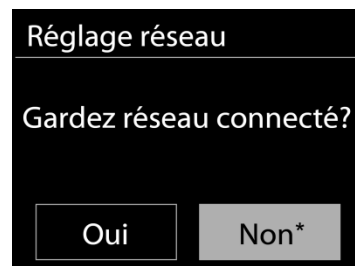

DATE ET HEURE

Régler la date et l'heure manuellement ou choisissez la mise à jour automatique.

LANGUE

La langue par défaut est l'allemand. Choisissez votre langue de préférence.

RÉINITIALISATION DES RÉGLAGES D'USINE

Une réinitialisation des réglages d'usine fait repasser tous les réglages utilisateur à leur valeur par défaut, la date et l'heure, la configuration réseau et les pré-réglages seront effacés. Cependant, la version logicielle actuelle de l'IR4400 est maintenue, ainsi que son inscription sur le portail de la radio internet. Ainsi, les favoris enregistrés ne sont pas effacés, à moins que vous n'enregistriez l'IR4400 avec un autre compte sur le portail internet.

MISE À JOUR DU LOGICIEL

De temps en temps, des mises à jour du logiciel peuvent être créées avec des corrections de bugs et/ou des fonctionnalités supplémentaires. Vous pouvez les vérifier manuellement ou régler l'IR4400 pour les vérifier régulièrement de manière automatique (par défaut). Si une nouvelle version du logiciel est détectée, il vous sera demandé si vous souhaitez ou non procéder à la mise à jour. Si vous acceptez, la nouvelle version sera téléchargée et installée. Les réglages utilisateur sont maintenus après une mise à jour.

REMARQUE : Avant de démarrer une mise à jour, assurez-vous que l'IR4400 est correctement branché à une source de courant stable. Une rupture de l'alimentation pendant la mise à jour risquerait d'endommager l'appareil de manière permanente.

INFORMATIONS

Afficher la version du microprogramme et l'identifiant radio.

RÉTRO ÉCLAIRAGE

Vous pouvez choisir le rétro éclairage de chaque environnement (allumé ou en veille) parmi les trois options : haut, moyen, bas. Vous pouvez également ajuster la durée du délai d'attente au bout de laquelle la radio passe en rétro éclairage mode veille.

RADIO INTERNET

L'appareil peut accéder à des milliers de stations radio et podcasts à travers le monde via une connexion internet à bande passante.

Lorsque vous sélectionnez la radio internet, l'appareil contacte directement le portail de radio internet Frontier Silicon (pris en charge par v-tuner) pour obtenir une liste de stations.

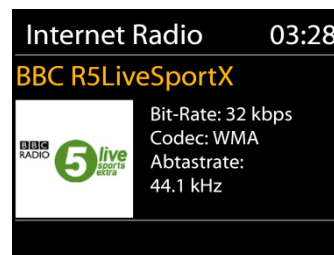

Le portail vous permet de créer des listes personnalisables de radio favorites.

Si vous êtes déjà en train d'écouter une station radio via internet, vous pouvez appuyer sur la touche Back pour revenir rapidement à la dernière branche visitée du menu arborescent, plutôt que sur la touche MENU qui vous ferait revenir au menu principal.

- **Dernière station écoutée**

Lors du redémarrage du mode radio internet, la dernière station écoutée est lue. Pour sélectionner une autre station récemment écoutée, entrez ici pour choisir une station dans la liste. Les stations les plus récentes apparaissent en début de liste.

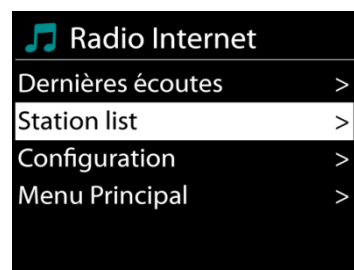

- **Dernière station écoutée**

Lors du redémarrage du mode radio internet, la dernière station écoutée est lue. Pour sélectionner une autre station récemment écoutée, entrez ici pour choisir une station dans la liste. Les stations les plus récentes apparaissent en début de liste.

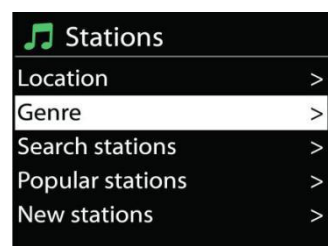

- **Liste des stations**

Parcourez les radios internet organisées en plusieurs catégories : Lieu, Genre, Populaire et Nouveauté. Vous pouvez également trouver une station avec la « Recherche » de mots-clés.

- **Favoris**

Les favoris sont enregistrés dans le portail de la radio internet et sont disponibles via toutes les radios internet enregistrées sur un même compte. Pour enregistrer la station en cours de lecture dans vos favoris, maintenez enfoncé le bouton Tuning/Select/Snooze jusqu'à ce que l'écran affiche « Favourite added ». La station apparaît dans la liste des stations favorites par défaut. Afin de pouvoir utiliser les favoris, la radio doit être enregistrée sur le portail de radio internet.

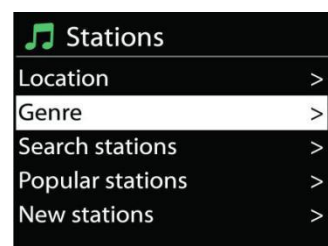

• **Mes stations ajoutées**

Bien que le portail de la radio internet contienne des milliers de stations, vous voulez peut-être écouter des stations non listées. Vous pouvez ajouter des stations via le portail.

Pour enregistrer votre appareil, sélectionnez Liste des stations > Aide > Obtenir un code d'accès, pour d'abord obtenir votre code d'accès au portail. (Ne confondez pas le code d'accès au portail avec l'identifiant radio des réglages du système.)

Visitez la page internet du portail : www.wifiradio-frontier.com

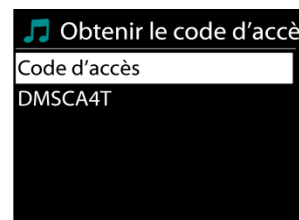

Une fois la radio enregistrée sur le portail, vous pouvez immédiatement utiliser les fonctions de favoris et d'ajout de stations.

- code d'accès,
- votre adresse électronique,
- mot de passe,
- modèle.

Si vous avez déjà un compte et que vous souhaitez ajouter une radio, connectez-vous à votre compte et sélectionnez My preferences > Add another Wi-Fi radio.

Une fois la radio enregistrée sur le portail, vous pouvez immédiatement utiliser les fonctions de favoris et d'ajout de stations.

Pour enregistrer la station en cours de lecture dans vos favoris, maintenez appuyée la touche SELECT jusqu'à ce que l'écran affiche « Favourite added ». La station apparaît dans la liste des stations favorites par défaut.

• **Mes stations ajoutées**

Bien que le portail de la radio internet contienne des milliers de stations, vous voulez peut-être écouter des stations non listées. Vous pouvez ajouter des stations via le portail.

• **Préréglages**

Pour mettre en mémoire une station internet dans les préréglages, maintenez enfoncée la touche « Preset » jusqu'à ce que l'écran indique que le préréglage est en mémoire. Sélectionnez l'un des quarante numéros de préréglage pour mettre en mémoire la station écoutée. Ou maintenez enfoncée l'une des touches « P1 » à « P5 » pour mémoriser directement la station écoutée dans le préréglage.

Pour sélectionner un préréglage, appuyez brièvement sur la touche « Preset » et sélectionnez l'une des stations dans la liste des préréglages. Ou appuyez sur l'une des touches « P1 » à « P5 » pour rappeler directement les préréglages « P1 » à « P5 ».

• **Informations de lecture**

Pendant la lecture, l'écran affiche le nom et la description. Pour afficher plus d'informations, appuyez sur MENU/INFO sur l'appareil ou sur la touche INFO de la télécommande.

À chaque fois que vous appuyez sur MENU/INFO sur l'appareil ou sur INFO sur la télécommande, une autre information est affichée, naviguez entre nom/description, genre/région, fiabilité, codec/taux d'échantillonnage, tampon de lecture et date du jour.

LECTEUR MULTIMÉDIA

En mode lecteur de musique, l'appareil lit des fichiers au format MP3, WMA, WAV, AAC, FLAC ou ALAC depuis un ordinateur sur le réseau local.



Si un fichier de musique est déjà en cours de lecture, vous pouvez appuyer la touche Back pour retourner rapidement à la branche précédente du menu arborescent.

Vous pouvez utiliser « P1/⏮ » ou « P2/⏭ » pour lire la piste précédente ou suivante, maintenez enfoncée une de ces touches pour lancer le retour ou l'avance rapide.

- **Média partagé**

Si vous avez activé l'option de partage de média, une entrée constituée du <nom de l'ordinateur> devrait s'afficher : <Nom partage de média>. Si vous avez plus d'un ordinateur partageant des fichiers multimédias, les alternatives sont listées. Sélectionnez les fichiers multimédias partagés que vous souhaitez lire.



À partir de là, les menus sont générés depuis le serveur de partage de média. Le premier menu affiche une liste de types de média, par exemple, « Musique », « Vidéo », « Images » et « Listes de lecture ». L'appareil ne peut lire que la musique et les listes de lecture.

Une fonction de recherche des pistes est également disponible, de la même manière que la recherche de radio internet.

Depuis le menu « Musique », il y a de nombreuses manières de sélectionner des pistes, par genre, par artiste, album, compositeur ou classement.

Une fois que vous avez trouvé une piste à lire, appuyez sur le bouton « Tuning/Select/Snooze ». Appuyez rapidement pour lire immédiatement la piste.

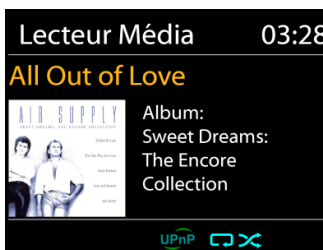

- **Réactiver les serveurs LAN**

Lorsqu'un média partagé est sélectionné, une liste de serveurs de musique disponibles s'affiche.

Si un point d'interrogation précède le nom d'un serveur, cela signifie que le serveur est déjà connu et prend en charge la fonctionnalité Réactiver les serveurs LAN, mais est actuellement introuvable sur le réseau. Si l'utilisateur sélectionne un serveur avec un point d'interrogation, l'appareil tentera de réactiver le serveur et de s'y connecter. Ce n'est pas toujours possible si le serveur n'est plus connecté au réseau ou s'il est éteint.

- **Élaguer serveurs**

Il faut parfois effacer des serveurs ayant un point d'interrogation devant leur nom dans la liste des serveurs. Par exemple, si l'appareil est déplacé vers un nouveau réseau ou si un serveur de Réactiver les serveurs LAN est supprimé de votre réseau actuel.

Pour exécuter cette fonction, allez dans **Menu> Élaguer serveurs> Oui**.

- **Informations de lecture**

Pendant la lecture d'une piste, l'écran affiche la piste et l'artiste (UPnP). Une barre de progression indique la durée totale de la piste et la durée écoulée. En bas de l'écran, une icône indique le protocole UPnP en fonction de la source. Pour afficher plus d'informations, appuyez sur **INFO**.

Chaque fois que vous appuyez sur **INFO**, une autre information est affichée :
UPnP : piste/artiste/barre de progression/durée de la piste, album, codec/taux d'échantillonnage, tampon de lecture et date du jour.

- **Lecture USB**

À partir de ce point, les menus sont générés depuis l'appareil USB. Parcourez les dossiers avec les boutons « Tuning/Select/Snooze » et « Back », ou en utilisant l'application « UNDOK ». L'écran affiche les noms des dossiers et des fichiers (pas nécessairement les noms des pistes).

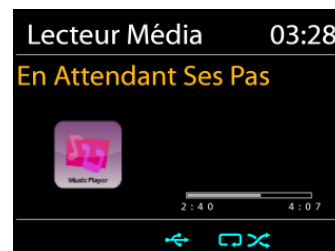

Une fois que vous avez trouvé le morceau que vous voulez écouter, appuyez sur le bouton « Tuning/Select/Snooze » de l'appareil ou cliquez sur le titre de la chanson dans l'application « UNDOK ».

- **Répétition/aléatoire**

Permet de répéter les pistes ou de les lire dans un ordre aléatoire.

• **DMR (Streaming DLNA)**

Le partage de musique est une méthode de streaming de musique où la musique est affichée et contrôlée depuis l'appareil. Cette section présentera une autre méthode de streaming avec laquelle il n'est pas nécessaire de contrôler la lecture sur l'appareil.

Vous pouvez afficher les fichiers de musique depuis un PC, un mobile ou une tablette Android et utiliser directement votre PC, mobile et tablette Android ou iPhone/iPad pour contrôler la lecture sur l'appareil. Il s'agit du streaming DLNA.



• **Contrôle depuis le PC**

Pour le streaming DLNA, **Windows 7 et Windows Media Player 12** sont nécessaires. Les réglages s'effectuent de la manière suivante :

Tout d'abord, initiez le partage de fichiers entre le PC et l'IR4400.

Panneau de contrôle > Réseau et internet > Réseau et centre de partage > Options de streaming média

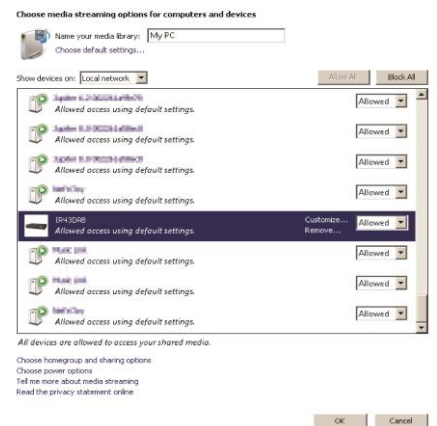

Ouvrez **Windows Media Player** pour activer **Allow remote control of my Player**.

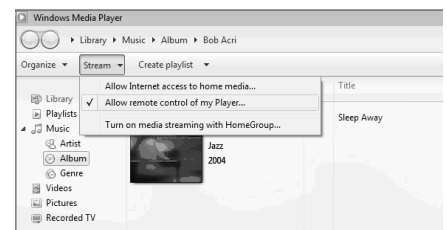

Faites un clic droit sur la librairie et choisissez « Lecture » sur l'IR4400.



Une fenêtre de lecture apparaît pour le streaming.

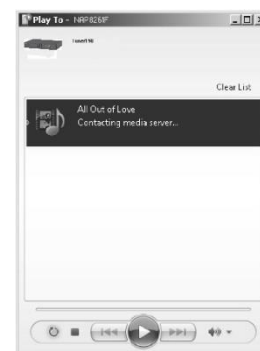

• **Contrôle depuis un Smartphone/une tablette**

Vous pouvez rechercher (avec mot clé : *DLNA*) et installez toute application gratuite ou commerciale DLNA depuis **Google Play** ou l'**Apple Store** si vous utilisez un mobile Android, une tablette ou un iPhone/iPad.

Il est recommandé d'utiliser **iMediaShare** sur un mobile Android, une tablette ou un iPhone/iPad.

Pour lire de la musique partagée depuis l'application, procédez de la manière qui suit :

1. Sélectionnez l'IR4400 en tant que lecteur.



2. Sélectionnez le serveur de musique et la musique.

REMARQUE : Certaines applications peuvent ne pas prendre en charge le streaming de musique depuis un iPhone/iPad mais l'iPhone/iPad peut néanmoins être utilisé pour contrôler le streaming depuis d'autres serveurs.

Certaines applications peuvent autoriser la lecture de musique sur de multiples lecteurs en même temps.

Certaines applications peuvent créer une liste de lecture si vous choisissez plusieurs pistes.

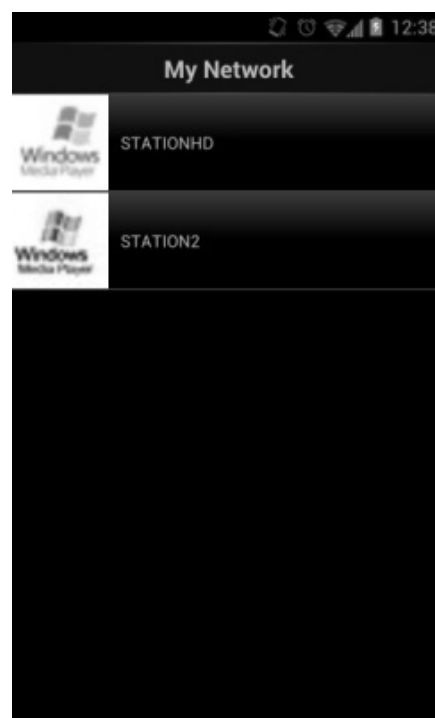

Si nécessaire, référez-vous aux instructions du logiciel ou des applications que vous utilisez pour profiter du streaming DLNA.

DAB

En mode DAB, l'appareil reçoit les signaux de la radio numérique DAB/DAB+, et affiche des informations sur la station, le streaming audio et le programme.

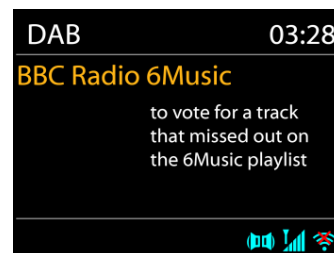

- **Recherche des stations**

La première fois que vous sélectionnez le mode radio DAB, ou si la liste des stations est vide, l'appareil effectue automatiquement une recherche complète pour trouver des stations disponibles. Pour l'une des raisons suivantes, il sera peut-être nécessaire d'effectuer une recherche manuelle pour mettre la liste à jour :

- Les stations disponibles changent de temps en temps.
- Si la réception n'était pas idéale lors de la première recherche, la liste des stations peut être incomplète ou vide.
- Si la réception de certaines stations est mauvaise, vous pouvez souhaiter ne lister que les stations avec une bonne réception.



Pour lancer une recherche, sélectionnez recherche complète, une fois la recherche effectuée, la radio affiche la liste des stations disponibles.

- **Préréglages**

Pour mettre en mémoire une station DAB dans les préréglages, maintenez enfoncée la touche « Preset » jusqu'à ce que l'écran indique que le préréglage est en mémoire. Sélectionnez l'un des quarante numéros de préréglage pour mettre en mémoire la station écoutée.

Pour sélectionner un préréglage, appuyez brièvement sur la touche « Preset » et sélectionnez l'une des stations dans la liste des préréglages. L'écran affiche le numéro de préréglage correspondant en bas au centre.

Vous pouvez enregistrer jusqu'à 40 stations en mémoire. Cela vous permettra d'accéder rapidement et facilement à vos stations favorites 1 - 5 en utilisant les touches numériques de la façade ou la liste des stations préréglées dans l'application « UNDOCK ».

- **Informations sur la station écoutée**

Pendant la lecture, l'écran affiche le nom de la station et ses informations DLS (Segment d'étiquetage dynamique) données par la station en temps réel, comme le nom du programme, le nom de la piste ou les données de contact. Les diffusions stéréo sont indiquées par une icône en bas de l'écran. Pour afficher d'autres informations, appuyez sur la touche Info de la radio.

- **Réglages**

Compression de plage dynamique (DRC)

Si vous écoutez de la musique avec une plage dynamique élevée dans un environnement bruyant, vous pouvez compresser la plage dynamique audio. Cela rend les sons faibles plus forts et les sons forts plus silencieux. Il existe trois options de compression de plage dynamique : désactivé, faible ou élevé.

Ordre des stations

Vous pouvez choisir l'ordre des stations DAB dans la liste, les stations peuvent être classées par ordre alphanumérique, par ensemble ou par validité.

« Ensemble » liste les stations diffusées dans un même ensemble. « Validité » liste les stations disponibles en premier, de manière alphanumérique, puis les stations ayant cessé d'émettre.

FM

En mode radio FM, l'appareil reçoit la radio analogique depuis la bande FM et affiche les informations RDS (Système de données radio) à propos de la station et des diffusions.

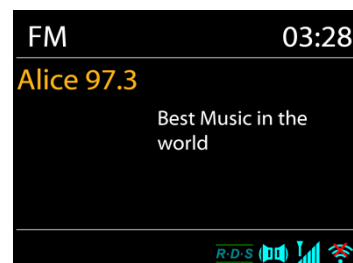

Pour trouver une station, appuyez sur le bouton « Tuning/Select/Snooze ». L'affichage des fréquences démarre lorsque l'appareil effectue une recherche de la bande FM. Alternativement, vous pouvez rechercher en avant ou arrière en tournant le bouton « Tuning/Select/Snooze ».

REMARQUE : La direction de syntonisation correspond à la dernière réglée.

- **Préréglage**

Pour mettre en mémoire une station FM dans les préréglages, maintenez enfoncée la touche « Preset » jusqu'à ce que l'écran indique que le préréglage est en mémoire. Sélectionnez l'un des quarante numéros de préréglage pour mettre en mémoire la station écoutée.

Pour sélectionner un préréglage, appuyez brièvement sur la touche « Preset » et sélectionnez l'une des stations dans la liste des préréglages. L'écran affiche le numéro de préréglage correspondant en bas au centre.

Vous pouvez enregistrer jusqu'à 40 stations en mémoire. Cela vous permettra d'accéder rapidement et facilement à vos stations favorites 1 - 5 en utilisant les touches numériques de la façade ou la liste des stations préréglées dans l'application « UNDOCK ».

- **Informations de lecture**

Pendant la lecture, l'écran affiche la fréquence de la radio ainsi que les informations RDS lorsque celles-ci sont disponibles : nom du programme, titre de la piste, données de contact. Si aucune information n'est disponible, seule la fréquence est affichée.

Les diffusions stéréo sont indiquées par une icône en haut de l'écran. Pour afficher plus d'information sur la diffusion, appuyez sur la touche MENU/INFO de l'appareil.

Chaque fois que vous appuyez sur la touche INFO de l'appareil, une autre information est affichée : texte DLS (type de programme/station), fréquence et date du jour.

- **Réglages**

Réglages de recherche/Choisir FM, l'appareil lira directement une station spécifique. Appuyez ensuite sur la touche « Menu » de l'appareil pour obtenir le tableau ci-dessus.



Réglages de la recherche

Par défaut, la recherche FM s'arrête sur toute station disponible. Cela peut produire un mauvais ratio signal/bruit (grésillement) sur les stations au signal faible. Pour changer les réglages de la recherche pour qu'elle ne s'arrête que sur les stations avec un signal fort, sélectionnez « Oui » après avoir choisi « Signaux forts uniquement ».

Réglages audio

Toutes les stations stéréo sont jouées en stéréo. Cela peut produire un mauvais ratio signal/bruit (grésillement) sur les stations au signal faible. Pour lire ces stations en mode mono, sélectionnez « Faible réception FM » : « Mono » puis confirmer en appuyant sur « Oui ».

MULTIPIÈCE

La fonction multi pièce est possible grâce à Frontier Silicon. Lorsque plus d'un périphérique réseau multi pièce doté du même jeu de puces Frontier Silicon, il est possible de les interconnecter et d'y transmettre l'audio sans interruption.

Si vous utilisez l'appareil, vous pouvez utiliser la touche de la façade avec les instructions ci-dessous ou l'application « UNDOK » (disponible pour les appareils Android et iOS) pour créer un groupe multi pièce et partager la musique sur un appareil pour qu'elle soit accessible par tous les autres du groupe dans le même réseau local (LAN).

- **Afficher les détails**
État : Non groupé en tant que radio autonome ; ou groupé avec une fonction multi pièce en tant que serveur ou dispositif client ;
- **Créer un nouveau groupe**
Permet la création d'un nouveau groupe à l'aide de l'insertion de son nom. Après la création du groupe, vous pouvez éventuellement découvrir les dispositifs clients présents dans le même réseau local (LAN). En sélectionnant les noms dans la liste des clients disponibles, ces dispositifs sont ajoutés au nouveau groupe créé pour la diffusion de musique multi pièce.
- **Ajouter au groupe**
Ajout des clients présents dans le groupe de serveurs pour le streaming de musique multi pièce.
- **Liste des clients actuels**
Tous les noms de dispositifs clients multi pièce connectés sont listés. Si vous souhaitez supprimer le client du groupe multi pièce actuel, utilisez le bouton Tuning/Select/Snooze pour mettre en surbrillance et sélectionner le dispositif à retirer. Si aucun client n'est présent dans le groupe, le serveur est toujours prêt à fonctionner comme pour la diffusion multi pièce.
- **Quitter le groupe**
Sélectionner cette option fait le dispositif sortir du groupe multi pièce. Remarque : Le serveur ou le dispositif client peuvent indifféremment quitter le groupe. Si le serveur quitte le groupe, un dispositif client est promu en tant que serveur pour le groupe multi pièce.
- **Dissoudre le groupe**
Seuls le serveur ou une commande de l'application UNDOK, peuvent dissoudre le groupe.

UNDOK

L'appareil peut être télécommandé par les appareils iPhone, iPad d'Apple et Android à l'aide de l'application UNDOK. Les applications sont disponibles dans l'App Store d'Apple et le Google Play pour Android.

Vous pouvez contrôler un seul appareil, un groupe d'appareils ou même plusieurs groupes à l'aide de l'application UNDOK ou des commandes de votre radio.

L'application UNDOK vous permet de :

- Créer un groupe
- Renommer un groupe
- Modifier un groupe - ajouter ou supprimer un ou plusieurs appareils
- Supprimer un groupe
- Contrôler un groupe - choisir le mode de fonctionnement et explorer le contenu
- Ajuster le volume pour un groupe entier ou pour des appareils individuels dans un groupe
- Contrôler les appareils qui n'ont pas été assignés à un groupe
- Contrôler tous les modes de l'appareil, y compris les modes Radio Internet, Lecteur Média, Lecture USB, DAB, FM, Bluetooth et Entrée Aux ;
- Réglage de l'égaliseur pour différents préréglages audio ;
- Réglage du minuteur Sommeil ;
- Modification du nom affiché de la station.

BLUETOOTH®

- Lorsque vous sélectionnez le mode *Bluetooth*®, l'appareil entre en mode couplage et l'icône BT clignote en bas de l'écran. Allumez votre Smartphone, tablette ou autres appareils *Bluetooth*® à coupler avec l'appareil. Le nom Bluetooth de l'appareil est « IR4400 ».
- Lorsque le couplage réussit, l'indicateur *Bluetooth*® s'allume et cesse de clignoter.
- Pour découpler les appareils, éteignez ou découpez votre Smartphone, tablette ou autres appareils *Bluetooth*®.
- Appuyez sur « P4/ II » ou « P5/ ▶ » sur la radio pour lancer ou interrompre la lecture. Vous pouvez également appuyer sur « P1/◀◀ » ou « P2/▶▶ » sur la radio pour lire la piste précédente ou suivante ; et vous pouvez maintenir enfoncé n'importe lequel de ces boutons pour lancer la recherche rapide en avant ou en arrière.



ÉCOUTEURS

Pour écouter de la musique en privé, utilisez un casque équipé d'un connecteur 3,5 mm que vous branchez à la prise casque. Les enceintes seront alors mises en sourdine.



Pour éviter des lésions auditives, n'écoutez pas à des niveaux sonores élevés pendant de longues périodes.

SOMMEIL

Pour régler la minuterie de sommeil, sélectionnez « Sleep » dans le menu principal. Sélectionnez OFF, 05mins, 10mins et ainsi de suite jusqu'à 120mins dans Sleep.

Une fois la durée sélectionnée, le système retourne au menu principal. Appuyez sur « MENU » sur la radio pour revenir à l'écran « Lecture en cours ».

ALARME

Deux alarmes polyvalentes possèdent une fonction de répétition et de sommeil pour arrêter le système après une période de temps définie. Chaque alarme peut être réglée dans un mode différent.

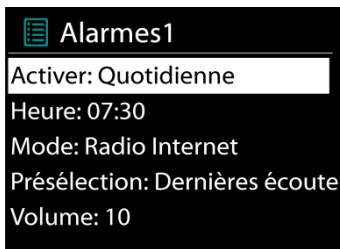

Quand l'appareil est allumé, maintenez enfoncée la touche « Alarm » sur la façade ou sélectionnez Alarmes dans le menu principal pour régler ou modifier une alarme.

Sélectionner le numéro de l'alarme (1 ou 2) puis configurez les paramètres suivants :

- Fréquence : Off, Quotidien, Une fois, Week-end ou Jours de semaine
- Heure
- Mode : Buzzer, Radio Internet, DAB ou FM,
- Préréglage : Dernières écoutes 1 - 40,
- Volume : 0 - 32

Pour activer le nouveau réglage, naviguez vers le bas et sélectionnez « Enregistrer ».

L'écran affiche les alarmes actives par une icône en bas de l'écran.

L'alarme retentira à l'heure réglée. Pour couper le son momentanément, appuyez sur la touche « Tuning/Select/Snooze » de l'appareil. Vous pouvez changer la période de répétition en appuyant sur la touche « Tuning/Select/Snooze ». La radio retourne en mode veille pendant la période de temps définie et l'icône « silencieux » s'affiche en clignotant.



RÉSOLUTION DES PROBLÈMES

Erreur	Solution
L'appareil ne s'allume pas.	Vérifiez que l'appareil est correctement branché.
Aucun son.	<ol style="list-style-type: none"> 1. Augmentez le volume pour vérifier que le son n'est pas coupé. 2. Augmentez le volume. 3. Retirez tout casque ou toute enceinte branchés.
Aucune connexion réseau.	<ol style="list-style-type: none"> 1. Vérifiez la fonction WLAN. 2. Essayez d'assigner une adresse IP à l'appareil. 3. Activez la fonction DHCP du routeur et connectez de nouveau à l'appareil. 4. Un pare-feu est activé sur le réseau - réglez le programme respectif d'une manière telle que l'accès est possible. 5. Redémarrez le routeur
Connexion Wi-Fi impossible.	<ol style="list-style-type: none"> 1. Vérifiez la disponibilité du réseau WLAN sur le routeur. 2. Placez l'appareil plus près du routeur. 3. Assurez-vous de saisir le bon mot de passe.
Aucune station trouvée.	<ol style="list-style-type: none"> 1. Vérifiez le réseau ainsi que le point d'accès et le pare-feu. 2. La station peut ne pas être disponible pour le moment, réessayez plus tard, ou sélectionnez une autre station. 3. Le lien de la station a changé ou la station a cessé d'émettre, contactez le fournisseur pour plus d'informations. 4. Le lien de la station ajoutée manuellement est incorrect, vérifiez le lien.
Grésillement en mode FM	<ol style="list-style-type: none"> 1. Vérifiez/faites bouger l'antenne FM. 2. Déplacez la radio.
Aucune station disponible/grésillements /interférences en mode DAB.	<ol style="list-style-type: none"> 1. Déplacez la radio. 2. Effectuez une recherche locale uniquement (signaux forts). 3. Vérifiez la couverture DAB locale.
L'alarme ne fonctionne pas.	<ol style="list-style-type: none"> 1. Allumez l'alarme. 2. Voir la solution du problème « Aucun son ». 3. Aucune connexion réseau disponible. Changez la source de l'alarme ou reconfigurez la connexion.

Clé USB ou lecteur MP3 non détectés.	<ol style="list-style-type: none"> 1. Vérifiez que la clé USB ou le lecteur MP3 soit correctement branchés. 2. Certains disques durs USB nécessitent une alimentation externe, vérifiez que votre appareil USB est connecté à une source d'alimentation. 3. Tous les lecteurs MP3 ne peuvent pas être lus directement sur l'appareil, utilisez une clé USB à la place.
NetRemote ne s'affiche pas ou ne se connecte pas à l'IR4400	<ol style="list-style-type: none"> 1. Ouvrez à nouveau l'application. 2. Si plusieurs streaming sont effectués en même temps depuis plusieurs sources, cela peut entraîner un plantage de l'appareil, rallumez l'IR4400 et/ou votre appareil.
Autres problèmes.	<p>L'IR4400 traite une large quantité de données après une certaine période d'utilisation, et ce quel que soit son mode d'utilisation, le système peut geler ou mal fonctionner. Redémarrer l'IR4400 si nécessaire.</p> <p>Le fonctionnement normal de l'appareil peut être gêné par des interférences électromagnétiques fortes.</p> <p>Interférence. Si cela se produit, il vous suffit de réinitialiser le produit pour reprendre un fonctionnement normal en suivant le manuel d'instruction. Si le fonctionnement normal ne reprend pas, utilisez l'appareil à un autre emplacement.</p> <p>L'appareil peut ne pas fonctionner correctement lorsqu'il est utilisé dans des zones à fortes interférences radio. L'appareil fonctionnera de nouveau normalement lorsque les interférences auront disparues.</p> <p>Devrait être dans votre secteur interférences, l'appareil risque de mal fonctionner. L'appareil revient à un fonctionnement normal dès que les perturbations du réseau sont plus.</p>

SPÉCIFICATIONS TECHNIQUES

Adaptateur secteur	Utiliser uniquement le modèle d'adaptateur KINGWALL  fourni : AS110-090-AE100 Entrée : 100 - 240V CA, 50/60Hz Sortie : 9 V CC \equiv 1A
Piles	6 piles CC de type LR20/AM1/« D » (facultatives, non fournies)
Plage de fréquences	FM 87,5 - 108 MHz DAB 174,928 - 239,200 MHz
Puissance de sortie	2 x 2,5 W
Prise casque	3,5 mm, stéréo
Prise entrée Aux	3,5 mm, stéréo
Système d'antenne	Antenne WiFi intégrée Antenne télescopique DAB/FM
Connectivité	Mode double WiFi compatible avec les systèmes WiFi 2,4 GHz et 5 GHz 802.11b et 802.11g pris en charge avec le chiffrement WEP et WPA/ WPA2 Compatibilité avec les routeurs 802.11n qui offrent une prise en charge en mode mixte pour 802.11b/g.
Bluetooth	v4.0 + EDR, v3.0, v2.1 + EDR

IMPORTATEUR

Wörlein GmbH	Tél. :	+49 9103 71 67 0
Gewerbestr. 12	Fax :	+49 9103 71 67 12
D 90556 Cadolzburg	Email :	service@woerlein.com
Allemagne	Site web :	www.woerlein.com

Technische Änderungen und Druckfehler vorbehalten
 Copyright de Wörlein GmbH, 90556 Cadolzburg, www.woerlein.com
 Vervielfältigung nur mit ausdrücklicher Genehmigung der Woerlein GmbH



MILIEUBESCHERMING



Gooi dit product niet weg bij het huishoudafval aan het einde van de levensduur ervan. Breng het product terug naar een inzamelingspunt voor hergebruik van elektrische en elektronische apparatuur. Dit wordt aangegeven door dit symbool op het product, in de gebruiksaanwijzing of op de verpakking.

De materialen zijn herbruikbaar volgens de markeringen. Door materiaal te recyclen of oude apparaten op een andere manier te hergebruiken draagt u bij aan het beschermen van ons milieu. Neem a.u.b. contact op met uw gemeente voor informatie over inzamelingspunten.

	WAARSCHUWING Risico voor een elektrische schok Niet openen!	
Waarschuwing: Verwijder de behuizing (of achterzijde) niet, om het risico op elektrische schokken te verkleinen. Geen voor de gebruiker te onderhouden onderdelen binnenin het apparaat. Laat reparatie over aan gekwalificeerd onderhoudspersoneel.		



Dit symbool wijst op de aanwezigheid van een gevaarlijke spanning binnenin de behuizing, die groot genoeg is om elektrische schokken te veroorzaken.



Dit symbool wijst de gebruiker op de aanwezigheid van belangrijke gebruiks- en onderhoudsinstructies voor het apparaat.

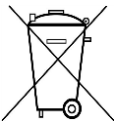

Gebruikte batterijen zijn gevaarlijk afval en mogen NIET weggegooid worden bij het huishoudelijk afval!!! Als consument bent u wettelijk verplicht alle batterijen terug te brengen voor milieuvriendelijk hergebruik - of de batterijen gevaarlijke stoffen*) bevatten of niet.

U kunt batterijen gratis terugbrengen naar openbare inzamelingspunten in uw gemeente of bij winkels die de betreffende soort batterijen verkopen.

Alleen volledig lege batterijen.

*) met de markering Cd = cadmium, Hg = kwik, Pb = lood



Luister nooit langdurig op hoge volumenniveaus, om mogelijke gehoorbeschadiging te voorkomen.

- Gebruik het apparaat alleen binnenshuis in een droge omgeving.
- Bescherm het apparaat tegen vocht.
- Open het apparaat niet. **ELECTRISCHE SCHOKGEVAAR!** Laat opening en reparatie over aan gekwalificeerd onderhoudspersoneel.
- Sluit dit apparaat alleen aan op een goed geïnstalleerd en geaard stopcontact. Zorg ervoor dat de netspanning overeenkomt met het de specificaties op het etiket.
- Zorg ervoor dat het electriciteits snoer droog blijft tijdens gebruik. Zorg ervoor dat het electriciteits snoer niet afgeknepen of op een andere manier beschadigd wordt.

Veiligheids-, milieu- en instellingsaanwijzingen

- Beschadigde snoeren of stekkers moeten meteen vervangen worden door geautoriseerd onderhoudspersoneel.
- In geval van bliksem moet de stekker onmiddellijk uit het stopcontact getrokken worden.
- Wanneer kinderen het apparaat gebruiken, moeten de ouders toezicht houden.
- Reinig het apparaat alleen met een droge doek.
- Gebruik **GEEN SCHOONMAAKMIDDELEN** of **SCHUURSPONSJES!**
- Stel het apparaat niet bloot aan direct zonlicht of andere hittebronnen.
- Installeer het apparaat op een plaats met voldoende ventilatie, om oververhitting te voorkomen.
- Dek de ventilatieopeningen niet af!
- Installeer het apparaat op een veilige en vibratie-vrije plaats.
- Installeer het apparaat zo ver mogelijk uit de buurt van computers en magnetrons; anders kan de radio-ontvangst gestoord worden.
- Open de behuizing niet en probeer het apparaat niet te repareren. Dit is gevaarlijk en doet uw garantie vervallen. Reparaties mogen alleen uitgevoerd worden door geautoriseerd onderhoudspersoneel.
- Gebruik alleen kwik- en cadmium-vrije batterijen.
- Gebruikte batterijen zijn gevaarlijk afval en mogen NIET weggegooid worden bij het huishoudelijk afval!!! Breng de batterijen terug naar uw handelaar of naar inzamelingspunten in uw gemeente.
- Houd batterijen buiten bereik van kinderen. Kinderen kunnen batterijen per ongeluk inslikken. Raadpleeg onmiddellijk een dokter wanneer een kind een batterij ingeslikt heeft.
- Controleer uw batterijen regelmatig om batterijlekkage te voorkomen.
- De stekker of een koppelkabel wordt gebruikt als onderbrekingsapparaat. De onderbrekingsapparaten zullen gereed zijn voor gebruik.
- Zet geen open vuurbronnen, zoals brandende kaarsen, op het apparaat.
- Zet geen met vloeistof gevulde objecten, zoals vazen, op het apparaat.
- Dit apparaat is voor gebruik in omgevingen met een gematigd klimaat; niet geschikt in landen met een tropisch klimaat.

Inhoudsopgave

BEDIENINGSORGANEN	2
LIJST VAN BELANGRIJKSTE BEDIENINGSKNOPPEN.....	3
AAN DE SLAG/INSTELLEN	4
DE NETWERKOMGEVING IN GEREEDHEID BRENGEN	4
HOOFDMENU	4
INSTALLATIEBEHEER.....	5
EQUALIZER	7
Netwerk.....	7
TIJD/DATUM	8
TAAL	8
TERUGZETTEN IN FABRIEKSINSTELLINGEN	8
SOFTWARE-UPDATE.....	8
INFO	8
ACHTERGRONDVERLICHTING	8
INTERNETRADIO.....	9
MEDIASPELER	11
DAB	15
FM.....	16
MEERDERE RUIMTES.....	18
UNDOK.....	19
BLUETOOTH®.....	19
HOOFDTELEFOON.....	19
SLAAP	20
ALARM	20
PROBLEMEN OPLOSSEN	21
TECHNISCHE SPECIFICATIES.....	23

BEDIENINGSORGANEN

Bovenaanzicht

1. STAND-BY-knop
2. Alarmknop
3. Modusknop
4. Voorprogrammeerknop
5. Volumeknop
6. P1/⏪-knop
7. P2/⏩-knop
8. P3/■-knop
9. P4/⏮-knop
10. P5/⏭-knop
11. Afstemmen/Selecteren/Sluimerknop

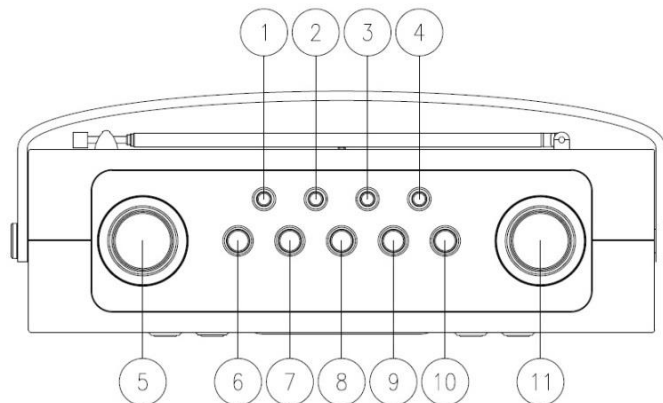

Vooraanzicht

12. Menuknop
13. Infotoets
14. LCD-scherm
15. Terugknop
16. De knop Vooruit

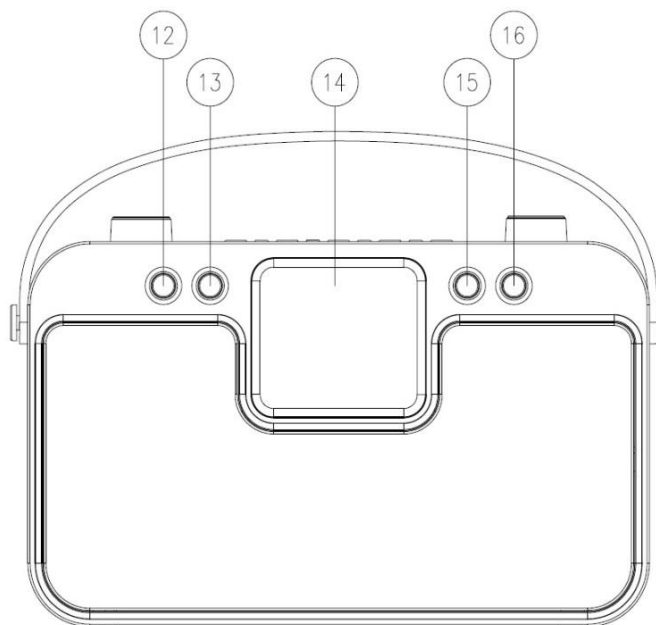

Achteraanzicht

17. Telescopische Antenne
18. Aansluiting voor USB-host
19. AUX-INGANG
20. Hoofdtelefoonaansluiting
21. DC-ingang
22. Batterijhouder

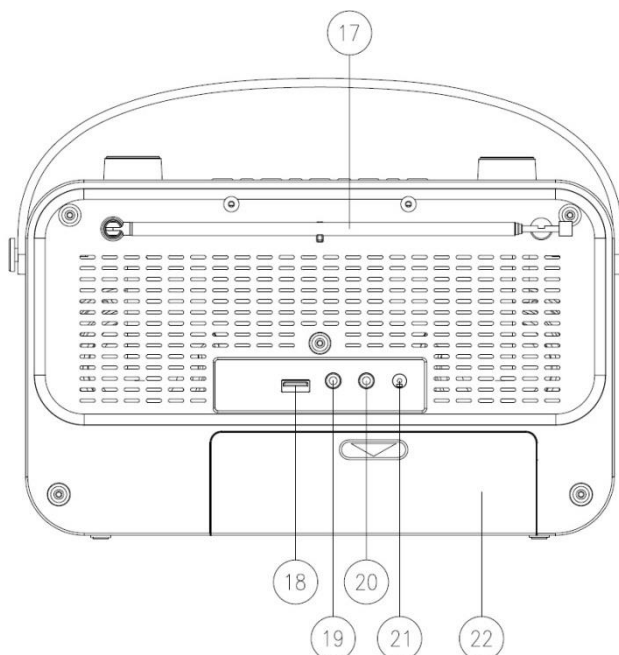

LIJST VAN BELANGRIJKSTE BEDIENINGSKNOPPEN

Nr.	Knop	Functie/Gebruik
1	“Standby”	Zet de laatst gebruikte modus aan of ga in stand-by
2	“Alarm”	Opent alarmbeheer, zet het alarm uit (wanneer deze afgaat) en stel in stand-by in welke alarmen actief zijn.
3	“Mode”	Blader door de modi: Internetradio, Muziekspeler, DAB, FM, <i>Bluetooth</i> ®, AUX (extra ingang).
4	“Preset”	Druk hierop voor het terugroepen van een preset of houdt het ingedrukt om op te slaan in het presetmenu. Scroll naar boven of naar beneden om het presetnummer te selecteren en druk vervolgens op de “Tuning/Select/Snooze”-knop om te bevestigen.
5	“Volume”-knop	Pas het volume van de radio aan.
6	“P1/⏮”	Druk hier kort op om preset 1 terug te roepen of houdt het ingedrukt om de huidige zender op te slaan in preset 1 in Internetradio-, DAB- of FM-modus; Druk hier kort op om naar het vorige nummer te gaan of houdt het ingedrukt om terug te spoelen in Muziekspeler- of <i>Bluetooth</i> ®-modus.
7	“P2/⏪”	Druk hier kort op om preset 2 terug te roepen of houdt het ingedrukt om de huidige zender op te slaan in preset 2 in Internetradio-, DAB- of FM-modus; Druk hier kort op om naar het volgende nummer te gaan of houdt het ingedrukt om verder te spoelen in Muziekspeler- of <i>Bluetooth</i> ®-modus.
8	“P3/■”	Druk hier kort op om preset 3 terug te roepen of houdt het ingedrukt om de huidige zender op te slaan in preset 3 in Internetradio-, DAB- of FM-modus; Druk hier kort op om het afspelen te stoppen in Muziekspeler.
9	“P4/⏸”	Druk hier kort op om preset 4 terug te roepen of houdt het ingedrukt om de huidige zender op te slaan in preset 4 in Internetradio-, DAB- of FM-modus; Druk hier kort op om het afspelen te pauzeren in Muziekspeler-modus of om af te spelen/pauzeren in <i>Bluetooth</i> ®-modus.
10	“P5/▶”	Druk hier kort op om preset 5 terug te roepen of houdt het ingedrukt om de huidige zender op te slaan in preset 5 in Internetradio-, DAB- of FM-modus; Druk hier kort op om het afspelen te starten in Muziekspeler-modus of om af te spelen/pauzeren in <i>Bluetooth</i> ®-modus.
11	“Tuning/Select/Snooze”-knop	Draai rechts- of linksom om vooruit of terug door een menu, een lijst met items of een zenderlijst te gaan. Het huidige item is gemarkeerd in omgekeerde tekst (donkere tekens op een gele achtergrond). Druk er vervolgens op om het gemarkeerde item te selecteren.
12	“Menu”	Toon het menu voor de huidige modus. Druk er opnieuw op om het huidige afspeelscherm te tonen.
13	“Info”	Bekijk meer informatie over de zender of het nummer dat wordt afgespeeld. Druk er opnieuw op om door uitgebreidere informatieschermen te bladeren en vervolgens terug naar het normale afspeelscherm te gaan.
15	“Back”	Ga terug naar het vorige scherm. In afspeelmodus kunt u deze knop gebruiken om terug te keren naar de laatste lijst met nummers of zenders.
16	“Forward”	Ga in het menu het huidige geselecteerde item of submenu in.

AAN DE SLAG/INSTELLEN

- Werking via het elektriciteitsnet:** Sluit het apparaat aan op een geschikte voedingsbron met behulp van de bijgeleverde adapter. Nadat een opstartscherm wordt weergegeven, zal het apparaat in de laatst gebruikte luistermodus gaan. Wanneer het apparaat voor het eerst wordt gestart, zal automatisch Installatiebeheer worden gestart.
- Werking op batterijen:** Open het klepje van het batterijvakje. Doe 6 x 1,5V LR14/AM-1/D-batterijen (niet meegeleverd) in het vakje. Let hierbij a.u.b. op de juiste polariteit, zoals gemarkeerd in de houder. De werking op batterijen wordt automatisch gestopt zodra de adapter wordt gebruikt.

LET OP:

- Verwijder de batterijen indien uitgeput of voor langere tijd niet gebruikt.

DE NETWERKOMGEVING IN GEREEDHEID BRENGEN

Zorg ervoor dat u het draadloze netwerk heeft ingesteld en over het WEP-, WPA- of WPA2-beveiligingswachtwoord beschikt om de verbinding te activeren.

U kunt tevens de WPS (WiFi Protected Setup)-functie gebruiken voor een eenvoudig koppelen van het netwerkapparaat en het apparaat. Controleer of de lampjes op het netwerkapparaat in juiste status verkeren.

HOOFDMENU

Onder het hoofdmenu kunt u de volgende modi selecteren: Internetradio, Muziekspeler, DAB, FM, *Bluetooth*®, AUX (extra ingang), Slaapstand en Wekker.

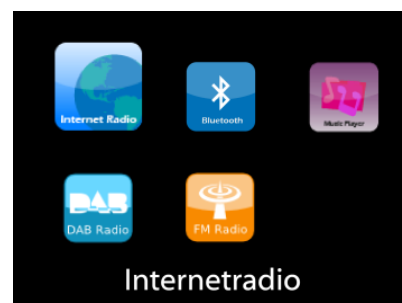

INSTALLATIEBEHEER

Bij het eerste gebruik zal het systeem vragen of u Installatiebeheer wilt starten. Installatiebeheer leidt u door de basis installatieparameters voor Tijd/Datum en Netwerkverbinding. Alle instellingen zijn bereikbaar via het Instellingenmenu, indien u later instellingen wenst te wijzigen.



1. Kies uw taal

2. Tijd/datum-weergave

Selecteer 12 of 24 als tijdsindeling.

3. Autom. bijwerken

De tijd en datum kunnen handmatig of automatisch vanaf DAB, FM of het netwerk geüpdatet worden.

Auto-update werkt met gegevens die via DAB, FM of internet verstuurd worden. De klok wordt alleen bijgewerkt wanneer deze in een overeenkomstige modus staat. Het is daarom aanbevolen om een modus te selecteren die u regelmatig gebruikt.

DAB en FM zenden tijds- en radiosignalen uit. Netwerk gebruikt een tijdsignaal verzonden vanaf het internetradioportaal wanneer in een modus waarbij het netwerk is aangesloten.

4. Tijdzone/Zomertijd

Stel uw tijdzone in. Indien uw land gebruik maakt van zomertijd en van kracht is, zet dan de Zomertijd-optie aan.

5. Handmatige update

Indien u Geen update heeft ingesteld, geeft de wizard de melding om de tijd en datum handmatig in te stellen. De datum en tijd worden weergegeven als dd-mm-jjjj en uu:mm.

De actieve waarde knippert. Pas elke waarde aan met de "Tuning/Select/Snooze"-knop. Druk op de knop zodra de waarde is ingesteld, om de volgende waarde in te stellen.

6. Netwerk

Verbinding met netwerk behouden

Selecteer deze optie als er functies van het apparaat zijn die een netwerkverbinding behoeven. Wanneer deze optie geselecteerd is, zal het apparaat een snelle verbinding met het internet hebben en kan het apparaat aangezet worden via de "UNDOK"-app.

Opmerking: Het energieverbruik in stand-by neemt met deze functie iets toe.

WLAN-regio

Selecteer de WLAN-regio om de beste WLAN-verbinding te verkrijgen: Europa.

Scannen naar het netwerk

Het apparaat is compatibel met alle gangbare netwerkprotocollen en encryptiemethoden. Het zoekt naar de beschikbare netwerken en zet ze voor u in een lijst.

Voor de draadloze verbinding wordt u in de volgende stap gevraagd een encryptie in te voeren. Om de netwerksleutel in te voeren, gebruikt u de "Tuning/Select/Snooze"-knop om de cursor door de tekens te bewegen en "OK" te selecteren om te bevestigen. Bij ieder teken dat wordt geselecteerd, wordt de sleutel opgebouwd bovenin het scherm.

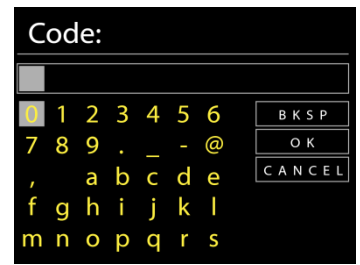

Er zijn drie opties beschikbaar bij het terugafstemmen van de draaiknop voor de eerste tekens - "Backspace", "OK" en "Cancel".

"WPS" beveiligd netwerk

Er zullen tips voor het type netwerk worden gegeven - als uw netwerkapparaat de WPS-functie ondersteunt, zal er [WPS] voor de SSID (de naam van het netwerkapparaat) staan. Selecteer degene die u wilt aansluiten. Gebruik een van de volgende verbindingmethoden:

Er zit een WPS-sneltoets op het toegangspunt.

Druk op de knop

Het apparaat geeft een melding dat u de verbindingknop op de router moet indrukken. Hierna wordt gescand op een actief Push-Button-Connect-netwerk en verbind hiermee.



Pin

Het apparaat genereert een 8-cijferige code die u in de draadloze router, toegangspoort of een externe registrator moet invoeren.

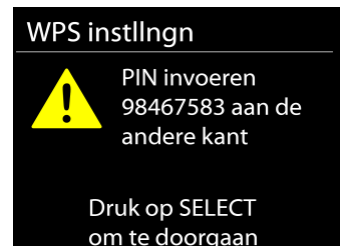

WPS overslaan

Voer de sleutel Ein zoals bij een standaard beveiligd netwerk. Voor meer informatie over het instellen van een WPS beveiligd netwerk, raadpleeg de instructies van uw WPS-router.

Het apparaat zal verbinding proberen te maken met het geselecteerde netwerk. Het zal 'verbonden' weergeven als het instellen geslaagd is. Indien het verbinden mislukt, zal het apparaat teruggaan naar het vorige scherm om het opnieuw te proberen.



Druk op "SELECT" om Installatiebeheer af te sluiten.



EQUALIZER

De volgende vooringestelde EQ-modi zijn beschikbaar: Normaal, Vlak, Jazz, Rock, Film, Klassiek, Pop and Nieuws.

Er is tevens een door de gebruiker gedefinieerde instelling beschikbaar. Maak uw eigen EQ met aangepaste bass-, treble- en loudness-instellingen.

Druk op ^{EQ} op de afstandsbediening om het menu van de equalizer in te gaan.

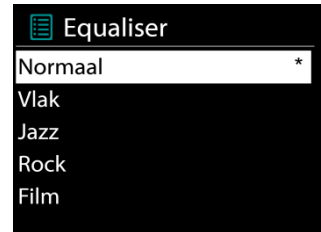

Netwerk

- **Netwerkbeheer**

Zoek AP SSID en voer de WEP/WPA-sleutel in of selecteer WPS Push-Button/Pin/Overslaan om verbinding te maken met het draadloze netwerk.

- **PBC WLAN instellen**

Met Push-Button-Configuration wordt de AP die WPS (Wi-Fi Protected Setup) ondersteunt verbonden.

- **Instellingen bekijken**

Bekijk de informatie van het huidige verbonden netwerk: Actieve verbinding, MAC-adres, WLAN-regio, DHCP, SSID, IP-adres, Subnetmasker, Gateway-adres, Primaire DNS en Secondaire DNS.

- **WLAN-regio**

Selecteer de WLAN-regio om de beste WLAN-verbinding te verkrijgen: Canada, Spanje, Frankrijk, Japan, Singapore, Australië en Zuid-Korea.

- **Handmatige instellingen**

Kies bedrade of draadloze netwerkverbinding en schakel DHCP (Dynamic Host Configuration Protocol) in of uit.

- **Netwerkprofiel**

De IR4400 onthoudt de laatste vier draadloze netwerken waarmee het verbonden was en probeert automatisch verbinding te maken met degene die het kan vinden. Hier kunt u de lijst van geregistreerde netwerken bekijken. U kunt ongewilde netwerken verwijderen door SELECT te draaien en in te drukken en vervolgens YES te kiezen om de verwijdering te bevestigen.

- **Verbinding met netwerk behouden**

Kies YES als u wilt dat het systeem in stand-by-modus verbonden blijft met het netwerk. Kiest u NO, dan verbreekt het systeem in stand-by-modus de verbinding met WiFi.

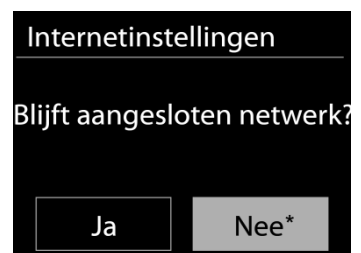

TIJD/DATUM

Stel de tijd handmatig in of laat de tijdsindeling, tijdzone en zomertijd automatisch updaten.

TAAL

De standaard taal is Duits. Verander naar uw voorkeur.

TERUGZETTEN IN FABRIEKSINSTELLINGEN

Het terugzetten in de fabrieksinstellingen zet alle gebruikersinstellingen in de standaardwaarden, waardoor tijd en datum, netwerkconfiguratie en voorinstellingen verloren gaan. De huidige softwareversie van de IR43DAB wordt echter behouden, evenals de registratie bij het internetradioportaal. De favorieten van de internetradio worden behouden, tenzij u uw IR4400 met een ander account registreert op de portaalwebsite.

SOFTWARE-UPDATE

Van tijd tot tijd kunnen software-upgrades met foutreparaties en/of nieuwe functies worden gemaakt. U kunt hier handmatig naar zoeken of de IR4400 instellen om hier automatisch periodiek naar te zoeken (dit is de standaard). Als er nieuwere software wordt gevonden, zal u worden gevraagd of u deze update in gang wilt zetten. Zo ja, dan wordt de nieuwe software gedownload en geïnstalleerd. Alle gebruikersinstellingen worden behouden na een software-upgrade.

OPMERKING: Zorg er voor het starten van een software-upgrade voor dat de IR4400 is aangesloten op een stabiele stroomvoorziening. Het loskoppelen van de stroomvoorziening tijdens een upgrade kan het apparaat blijvend beschadigen.

INFO

Bekijk de firmwareversie en de ID van de radio.

ACHTERGRONDVERLICHTING

U kunt de achtergrondverlichting van iedere stand (ingeschakeld of in stand-by) wijzigen naar Hoog, Gemiddeld of Laag. Pas de time-out-duur aan, wat de radio in stand-by-achtergrondverlichting zet wanneer deze niet bediend wordt.

INTERNETRADIO

Het apparaat kan duizenden radiozenders en podcasts van over de hele wereld afspelen met behulp van een breedband internetverbinding.

Wanneer u internetradio selecteert, maakt het apparaat direct contact met het Frontier Silicon internetradioportaal (welke wordt ondersteund door de v-tuner) om een lijst met zenders te verkrijgen.

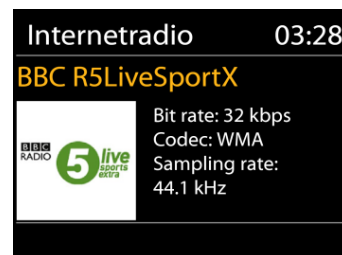

Met het portaal kunt u tevens meerdere lijsten van favoriete zender personaliseren.

Indien u reeds naar een internetradiozender luistert, kunt u op de Back-knop drukken om snel terug te gaan naar het laatst bezochte submenu in plaats van MENU, wat u terugbrengt naar het eerste menu van de internetradiomodus.

- **Laatst beluisterd**

Wanneer de internetradiomodus opnieuw wordt opgestart, is de laatstbeluisterde zender geselecteerd. Voer hier een ander onlangs gebruikte zender uit de weergegeven zenders in. De meest recente zenders staan bovenaan de lijst.



- **Zenderlijst**

Zoek naar internetuitzendingen die zijn georganiseerd in verschillende categorieën: Locatie, Genre, Populair en Nieuw. U kunt ook zenders vinden door te zoeken met behulp van het toetsenbord.

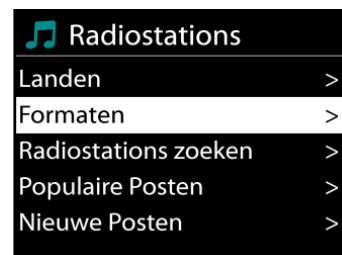

- **Favorieten**

Favorieten worden opgeslagen met het internetradioportaal en zijn beschikbaar via alle internetradio's die geregistreerd staan onder hetzelfde account.

Om een zender toe te voegen aan de favorieten, houdt u de Tuning/Select/Snooze-knop ingedrukt tot er 'Favourite added' op het scherm verschijnt. De zender verschijnt in de standaard favorietenlijst Zenders.

Voordat favorieten gebruikt kunnen worden, moet de radio geregistreerd zijn met een internetradioportaal.

- **Mijn toegevoegde zenders**

Hoewel het internetradioportaal duizenden zenders bevat, wilt u wellicht luisteren naar zenders die niet in de lijst staan. Deze kunt u toevoegen via het portaal.

Om uw apparaat te registreren, kiest u Zenderlijst > Help > Toegangscode opvragen om eerst een unieke toegangscode voor uw radio te ontvangen. (Verwar de toegangscode voor het portaal niet met de ID van de radio in de Systeeminstellingen.)

Bezoek de portaalwebsite op www.wifiradio-frontier.com



Zodra uw radio geregistreerd is bij het portaal, kunt u direct gebruik maken van de favorieten en toegevoegde zenderfuncties van de internetradio.

Indien dit uw eerste bezoek is aan het portaal, registreer dan een nieuwe account, waarbij u de volgende informatie verstrekt:

- toegangscode,
- uw e-mailadres,
- wachtwoord,
- model van de radio.

Indien u reeds een account heeft en nog een radio wenst toe te voegen, log dan in op uw account en selecteer My preferences > Add another Wi-Fi radio.

Zodra uw radio geregistreerd is bij het portaal, kunt u direct gebruik maken van de favorieten en toegevoegde zenderfuncties van de internetradio.

Om een zender toe te voegen aan de favorieten, houdt SELECT ingedrukt tot er 'Favourite added' op het scherm verschijnt. De zender verschijnt in de standaard favorietenlijst Zenders.

- **Voorinstellingen**

Om een preset van de internetradio op te slaan, houdt u de "Preset"-knop ingedrukt totdat er Preset opslaan op het scherm verschijnt. Selecteer een van de 40 presets om de huidige zender op te slaan. U kunt ook een van de knoppen "P1" t/m "P5" ingedrukt houden om de zender die op dat moment wordt afgespeeld direct in het geheugen op te slaan.

Druk kort op de "Preset"-knop en selecteer een zender uit de weergegeven vooringestelde zenders. U kunt ook op een van de knoppen "P1" t/m "P5" drukken om "P1" t/m "P5" direct uit het geheugen terug te roepen.

- **Afspeel-informatie**

Het scherm toont de naam en beschrijving van de stream die wordt afgespeeld. Druk voor meer informatie op INFO op het apparaat.

Ledere keer dat u INFO op het apparaat indrukt, wordt er nieuwe informatie weergegeven: naam/beschrijving, genre/locatie, betrouwbaarheid, codec/sampling rate, afspeelbuffer en de datum.

MEDIASPELER

De muzikspeler speelt audiobestanden in MP3-, WMA-, WAV-, AAC-FLAC- of ALAC-formaat af vanaf een computer in het lokale netwerk.



Indien u reeds een muziekbestand aan het afspelen bent, kunt u op de Back-knop op de radio drukken om snel terug te gaan naar het laatst bezochte submenu.

U kunt "P1/⏮" of "P2/⏭" gebruiken om het vorige of het volgende nummer af te spelen; houd een van deze knoppen ingedrukt om terug of verder te spoelen.

- **Gedeelde media**

Als u gedeelde media heeft ingesteld, zou u de invoer <naam computer> moeten kunnen zien: <Naam gedeelde media>. Indien u meerdere computers heeft die media delen, zijn de alternatieven weergegeven. Selecteer de gedeelde media die u af wilt spelen.



Vanaf nu worden de menu's gegenereerd vanaf de gedeelde mediaserver. Het eerste menu toont een lijst met mediasoorten, zoals Muziek, Video, Afbeeldingen en Afspeellijsten. Het apparaat kan uitsluitend muziek en afspeellijsten afspelen.

Er is ook een zoekfunctie die op een zelfde manier nummers vinden als de zoekfunctie van de internetradio.

In Muziek zijn er verscheidene manieren om nummers te selecteren, waaronder Genre, Artiest, Album, Componist en Beoordeling. Druk op de "Tuning/Select/Snooze"-knop wanneer u een nummer heeft gevonden dat u wilt afspelen. Druk kort in om het nummer direct af te spelen.

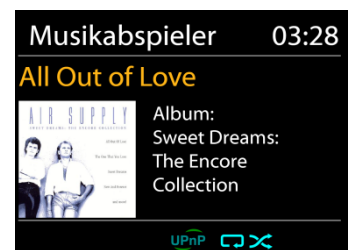

- **Afspelen vanaf USB**

Vanaf nu worden de menu's gegenereerd vanaf de mappen op het USB-apparaat. Blader door mappen met de “Tuning/Select/Snooze”-knop en de “Back”-knop of door middel van de “UNDOK”-app. Het scherm toont map- en bestandsnamen, niet per se de naam van het nummer.

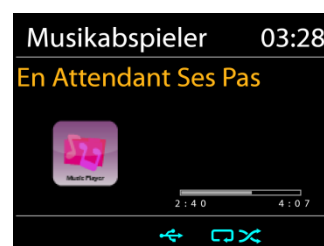



Druk op de “Tuning/Select/Snooze”-knop op het apparaat of klik op het liedje in de “UNDOK”-app wanneer u een nummer heeft gevonden dat u wilt afspelen.

- **Herhalen/shuffle**

Hiermee kunt u nummer herhalen of in willekeurige volgorde afspelen.

- **Afspeel-informatie**

Het scherm toont de naam en artiest van het nummer dat wordt afgespeeld (UPnP). Het toont tevens een voortgangsbalk met cijfers voor de verstreken en de totale tijd van het nummer. Een pictogram onderaan het scherm geeft de UPnP aan afhankelijk van de bron. Druk voor meer informatie op .

Ledere keer dat u op  drukt, wordt er nieuwe informatie weergegeven: UPnP: nummer/artiest/voortgangsbalk/tijden van het nummer, album, codec/sampling rate, afspeelbuffer en de datum.

• **DMR (DLNA-streaming)**

Gedeelde muziek is een manier van muziekstreaming waarbij u de muziekljst opzoekt en het afspelen bedient met het apparaat. In deze paragraaf wordt een andere manier van muziekstreaming geïntroduceerd, waarbij het afspelen niet noodzakelijk via het apparaat plaatsvindt.

U kunt muziekbestanden delen vanaf PC of Android-apparaat en uw PC, Android-apparaat of iPhone/iPad direct gebruiken om muziek af te spelen op het apparaat. Dit wordt DLNA-streaming genoemd.



• **Bediening via PC**

De PC-systeemvereisten voor DLNA zijn **Windows 7** en **Windows Media Player 12**. Het instellen gaat als volgt: Deel eerst de media van uw PC met de IR4400. **Configuratiescherm > Netwerk en Internet > Centrum voor netwerk en delen > Opties voor mediastreaming**

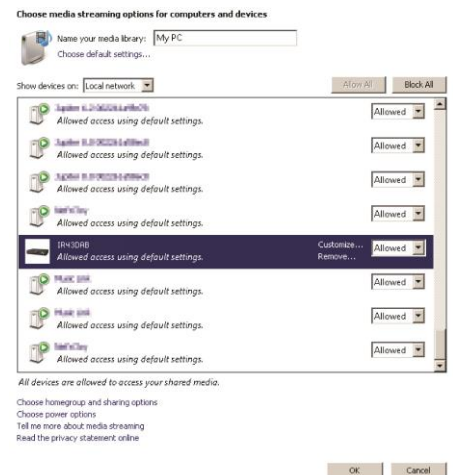

Open **Windows Media Player** om **Allow remote control of my Player** in te schakelen.



Klik met de rechtermuisknop op een nummer in de bibliotheek en selecteer Afspelen op IR4400.

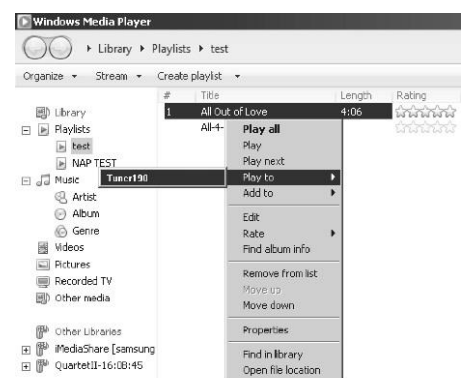

Een venster met af te spelen muziek om te streamen verschijnt.

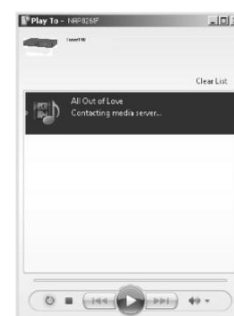

• **Bediening via Smartphone/Tablet**

Zoek (met trefwoord: *DLNA*) en installeer een gratis of commerciële DLNA-app van **Google Play** als u een Android-apparaat gebruikt of van **Apple Store** als u een iPhone/iPad gebruikt.

Het wordt aanbevolen om **iMediaShare** te gebruiken op Android-apparaten of iPhone/iPad.

De procedure voor het afspelen van muziek op de gedeelde app is:

1. Selecteer IR4400 als de speler.

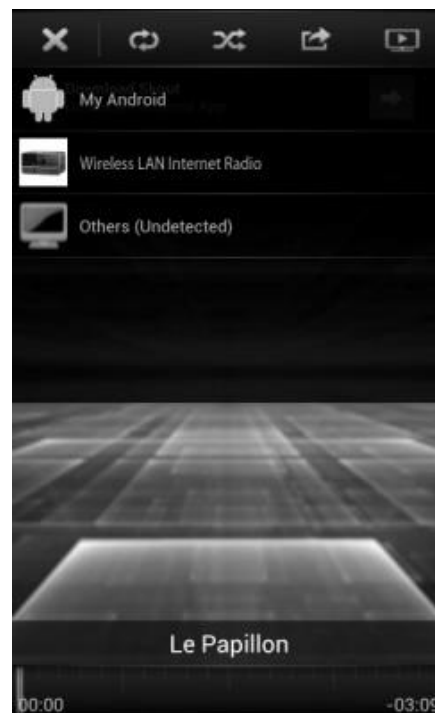

2. Selecteer muziekserver en kies de muziek.

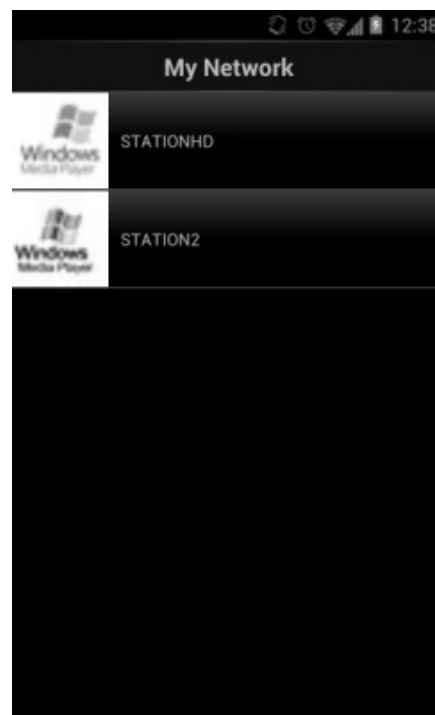

OPMERKING: Sommige apps ondersteunen het streamen van muziek vanaf iPhone/iPod wellicht niet, maar de iPhone/iPod kan alsnog gebruikt worden om het streamen van muziek vanaf andere servers te bedienen.

Met sommige apps kunt u wellicht muziek op meerdere spelers tegelijkertijd afspelen.

Sommige apps kunnen een playlist maken indien u meerdere nummers selecteert.

Bestudeer de instructies van de software of app die u gebruikt om het best van DLNA-streaming te genieten.

DAB

DAB-modus ontvangt DAB of DAB-plus digitale radio en toont informatie over de zender, de stream en informatie over het programma.

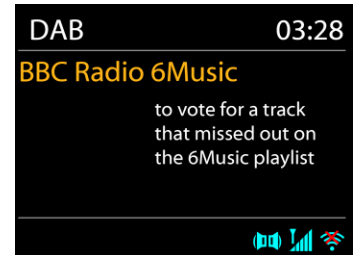

- **Scannen naar stations**

De eerste keer dat u DAB-radiomodus selecteert of als de zenderlijst leeg is, zal het apparaat automatisch een volledige scan uitvoeren om te kijken welke zenders beschikbaar zijn. U dient om de volgende redenen wellicht een handmatige scan uit te voeren om de zenderlijst bij te werken:

- De beschikbare zenders veranderen van tijd tot tijd.
- Indien de ontvangst niet goed was van de originele scan, kan dit leiden tot een lege of incomplete lijst van beschikbare zenders.
- Indien zenders een slechte ontvangst hebben (kraken), kunt u ervoor kiezen uitsluitend zenders met een goede signaalsterkte in de lijst op te nemen.



Kies Volledige scan om een scan uit te voeren. Zodra de scan voltooid is, toont de radio een lijst met beschikbare zenders.

Kies Ongeldige verwijderen om beschikbare zenders in de lijst te verwijderen.

Draai aan de draaiknop om een zenderlijst te bekijken en druk erop om er een te selecteren. Na selectie begint de zender af te spelen en toont het scherm informatie over de zender, het nummer of show.

- **Voorinstellingen**

Om een preset van DAB-radio op te slaan, houdt u de Preset-knop ingedrukt totdat er Voorinstelling opslaan op het scherm verschijnt. Selecteer een van de 40 presets om de huidige zender op te slaan.

Druk kort op de "Preset"-knop en selecteer een zender uit de weergegeven vooringestelde zenders. Het scherm zal middenonder het bijbehorende presetnummer weergeven.

U kunt tot 40 favoriete zenders opslaan in of oproepen uit het geheugen. Hiermee kunt u snel en eenvoudig toegang krijgen tot uw favoriete zenders 1-5 met behulp van de cijfertoetsen op het scherm of de lijst presetzenders in de "UNDOK"-app.

- **Huidige afspeelinformatie**

Tijdens het afspelen van de stream, toont het scherm de naam en DLS (Dynamic Label Segment)-informatie die wordt uitgezonden door de zender, waarmee real-time informatie, zoals naam van het programma, titel van het nummer en contactinformatie worden weergegeven. Uitzendingen in stereo worden aangeduid met een pictogram onder aan het scherm. Druk op de Info-knop op de radio om meer informatie te bekijken.

- **Instellingen**

Compressie

Indien u in een lawaaierige omgeving naar muziek luistert met een hoog dynamisch bereik, kunt u het audio-dynamische bereik comprimeren. Hierdoor klinken zachte geluiden harder en harde geluiden zachter. U kunt de Compressie uit, laag of hoog instellen.

Stationsvolgorde

U kunt de DAB-zenderlijst Alfnumeriek, op Groepering of op Geldigheid ordenen.

In Groepering staan groepen zenders die samen op dezelfde groepering uitgezonden worden. Geldigheid vermeld geldige zenders eerst, alfnumeriek, en daarna de zenders die uit de lucht zijn.

FM

De FM-radiomodus ontvangt analoge radio vanuit de FM-band en toont RDS (Radio Data System)-informatie over de zender en waar er wordt uitgezonden.

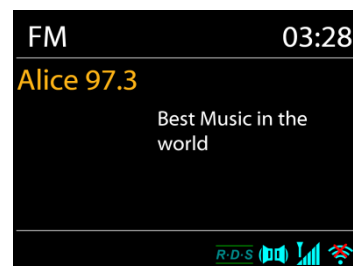

Druk op de “Tuning/Select/Snooze”-knop om een zender te vinden. De frequentie-display loopt op terwijl het apparaat de FM-band scant. U kunt ook naar boven of naar beneden scannen door aan de “Tuning/Select/Snooze”-knop te draaien.

OPMERKING: De afstemmingsrichting zal de laatst afgestemde richting volgen.

- ***Stationsgeheugen***

Om een preset van FM-radio op te slaan, houdt u de “Preset”-knop ingedrukt totdat er Preset opslaan op het scherm verschijnt. Selecteer een van de 40 presets om de huidige zender op te slaan.

Druk kort op de “Preset”-knop en selecteer een zender uit de weergegeven vooringestelde zenders. Het scherm zal middenonder het bijbehorende presetnummer weergeven.

U kunt tot 40 favoriete zenders opslaan in of oproepen uit het geheugen. Hiermee kunt u snel en eenvoudig toegang krijgen tot uw favoriete zenders 1-5 met behulp van de cijfertoetsen op het scherm of de lijst presetzenders in de “UNDOK”-app.

- **Afspeel-informatie**

Terwijl de stream wordt afgespeeld, toont het scherm de frequentie of, indien RDS-informatie beschikbaar is, de naam van de zender en eventuele aanvullende RDS-informatie, zoals naam van het programma, titel van het nummer en contactgegevens. Indien er geen informatie beschikbaar is, wordt alleen de frequentie weergegeven. Uitzendingen in stereo worden aangeduid met een pictogram boven aan het scherm. Druk voor meer informatie over de uitzending op INFO op het apparaat.

- **Instellingen**

Scan-instellingen / Selecteer eerst FM. Een specifieke zender zal worden afgepeeld. Druk vervolgens op "Menu" op het apparaat om de bovenstaande tabel te verkrijgen.



FM-scans stoppen standaard bij iedere beschikbare zender. Dit kan leiden tot een slechte signaal-ruisverhouding (sissend geluid) van zwakke zenders. Om de scan-instellingen zodanig te veranderen dat alleen wordt gestopt bij zenders met goede signaalsterkte, selecteer Ja nadat u Alleen sterke zenders heeft geselecteerd.

Audio-instellingen

Alle stereo-zenders worden afgespeeld in stereo. Dit kan voor zwakke zenders leiden tot een slechte signaal-ruisverhouding (sissend geluid). Om zwakke zenders in mono af te spelen, selecteer Zwakke FM-ontvangst: Alleen in mono luisteren en JA.

MEERDERE RUITES

De functie Meerdere ruimtes wordt mogelijk gemaakt door Frontier Silicon. Als er meer dan één netwerkapparaten van Meerdere ruimtes met dezelfde Frontier Silicon-chipset aanwezig zijn, kunnen deze met elkaar verbonden worden en de naadloze audio naar al deze apparaten streamen.

Als u het apparaat gebruikt, kunt u de paneelknop gebruiken met behulp van de onderstaande instructies of de “UNDOK”-app (beschikbaar voor zowel Android- als iOS-apparaten) om een groep voor Meerdere ruimtes aan te maken en vervolgens muziek te delen van een van de apparaten met alle apparaten in deze groep in hetzelfde lokale netwerk (LAN).

- **Details bekijken**
Status: Ongegroepeerd als standalone radio of gegroepeerd met de functie Meerdere ruimtes als server- of client-apparaat.
- **Nieuw groep aanmaken**
Voer een groepsnaam in om een nieuwe groep aan te maken. Na het aanmaken van de groep, kunt u mogelijk beschikbare client-apparaten in hetzelfde lokale netwerk (LAN) vinden. Door de namen uit de lijst beschikbare clients te selecteren, worden deze apparaten aan de nieuw aangemaakte groep toegevoegd voor het streamen van muziek in meerdere ruimtes.
- **Aan groep toevoegen**
Beschikbare clients toevoegen aan de servergroep voor het streamen van muziek in meerdere ruimtes.
- **Huidige clients vermelden**
Alle verbonden client-apparaten voor meerdere ruimtes worden weergegeven met hun apparaatnamen. Om een client te verwijderen uit de huidige groep van meerdere ruimtes, gebruikt u de Tuning/Select/Snooze-knop om het apparaat te markeren en te selecteren voor verwijdering.
Als er zich geen client in de groep bevindt, zal de server blijven bestaan en gereed zijn voor streamen in meerdere ruimtes.
- **Groep verlaten**
Door deze optie te selecteren, zal het apparaat de huidige groep van meerdere ruimtes verlaten. Opmerking: De server of het client-apparaat kunnen eveneens de groep verlaten. Indien de server de groep heeft verlaten, zal een client-apparaat gepromoveerd worden tot server groep van meerdere ruimtes.
- **Groep ontbinden**
De groep kan uitsluitend worden ontbonden met de server of met behulp van de UNDOK-app.

UNDOK

Het apparaat ondersteunt bediening op afstand vanaf Apple iPhone, iPad en Android door middel van de UNDOK-app. De app is beschikbaar in Apple's App Store en Google's Android Play.

U kunt een enkel apparaat, een groep van deze apparaten of zelfs meerdere groepen bedienen met behulp van de UNDOK-app of de bedieningsorganen van uw radio.

Met de UNDOK-app kunt u:

- Een groep aanmaken
- Een groep hernoemen
- Een groep bewerken - een of meer producten toevoegen of verwijderen
- Een groep verwijderen
- Een groep besturen - kies een bedrijfsmodus en zoek naar inhoud
- Het volume voor een hele groep of voor individuele producten binnen een groep aanpassen
- Producten besturen die niet aan een groep zijn toegewezen
- Alle modi van het apparaat bedienen, waaronder Internetradio, Muziekspeler, USB afspelen, DAB, FM, Bluetooth en AUX (extra ingang);
- Equalizer instellen voor diverse audio-presets;
- De Slaap-timer instellen;
- De weergavenaam van de radio bewerken.

BLUETOOTH®

- Wanneer u de *Bluetooth*®-modus selecteert, zal het apparaat gekoppeld worden en knippert het Bluetooth-pictogram onder aan het scherm. Zet uw smartphone, tablet of ander *Bluetooth*®-apparaat aan om naar het apparaat te zoeken. De koppelnaam voor *Bluetooth*® is "IR4400".
- Wanneer het koppelen is gelukt, zal het *Bluetooth*®-pictogram gaan branden en stoppen met knipperen.
- Ontkoppel of zet uw smartphone, tablet of ander *Bluetooth*®-apparaat uit om Bluetooth te ontkoppelen.
- Druk op "P4/ ||" of "P5/ ▶" op de radio om het afspelen te starten of te pauzeren. U kunt ook op "P1/◀◀" of "P2/▶▶" op de radio drukken om het vorige of het volgende nummer af te spelen en een van deze knoppen ingedrukt houden om terug of verder te spelen.



HOOFDTELEFOON

Gebruik om privé naar muziek te luisteren een hoofdtelefoon met een 3,5 mm stereokabel en sluit deze aan op de hoofdtelefoonaansluiting. De luidsprekers zullen vervolgens worden gedempt.



Luister nooit langdurig op hoge volumenniveaus, om mogelijke gehoorbeschadiging te voorkomen.

SLAAP

Selecteer "Sleep" in het Hoofdmenu om de slaaptimer in te stellen. Kies uit Slaapstand UIT, 5 minuten, 10 minuten tot 120 minuten.

Zodra u een slaaperiode heeft geselecteerd, gaat het systeem terug naar het hoofdmenu. Druk op "MENU" op de radio om terug te gaan naar het Afspeelscherm.

ALARM

Er zijn twee veelzijdige wekalarmen met sluimerfunctie en een slaapfunctie om het systeem na een ingestelde periode uit te zetten. Ieder alarm kan worden ingesteld om te starten in een bepaalde modus.



Houd, wanneer het apparaat aanstaat, de "Alarm"-knop op het scherm ingedrukt of selecteer een wekkers in het Hoofdmenu om een wekker in te stellen of te wijzigen.

Selecteer het nummer van het alarm (1 of 2) en configureer de volgende parameters:

- Frequentie: Uit, Dagelijks, Eenmalig, Weekends of Werkdagen
- Tijd
- Modus: Zoemer, Internetradio, DAB of FM,
- Preset: Laatst beluisterd 1 - 40,
- Volume: 0 - 32

Scroll naar beneden en selecteer Opslaan om de nieuwe instellingen te activeren.

Het scherm toont actieve alarmen met een pictogram links onderin.

Het alarm zal afgaan op de ingestelde tijd. Druk op de "Tuning/Select/Snooze"-knop op het apparaat om de wekker tijdelijk uit te zetten. U kunt de sluimertijd wijzigen door op de "Tuning/Select/Snooze"-knop te drukken. De radio gaat voor de ingestelde tijd in stand-by, waarbij het pictogram van het stille alarm knippert.



PROBLEMEN OPLOSSEN

Fout	Oplossing
Het apparaat gaat niet aan.	Controleer of de voedingsadapter juist is aangesloten.
Geen geluid.	<ol style="list-style-type: none"> 1. Zet het geluid aan, omdat deze gedempt kan zijn. 2. Verhoog het volume. 3. Haal aangesloten hoofdtelefoon of luidspreker uit de audio-uitvoer.
Er kan geen netwerkverbinding worden vastgesteld.	<ol style="list-style-type: none"> 1. Controleer de WLAN-functie. 2. Probeer een IP-adres in te stellen op het apparaat. 3. Activeer de DHCP-functie op de router en probeer opnieuw verbinding te maken op het apparaat. 4. Er is een firewall op het netwerk geactiveerd – stel het betreffende programma zodanig in dat toegang mogelijk is. 5. Herstart de router.
WiFi-verbinding kan niet worden vastgesteld.	<ol style="list-style-type: none"> 1. Controleer de beschikbaarheid van het WLAN-netwerk op de router. 2. Zet het apparaat dichterbij de router. 3. Controleer of het wachtwoord juist is.
Geen zender gevonden.	<ol style="list-style-type: none"> 1. Controleer het netwerk, het toegangspunt en de firewall. 2. De zender kan tijdens niet beschikbaar zijn. Probeer het later nog eens of selecteer een andere zender. 3. De verbinding van de zender is veranderd of de zender zendt niet langer uit – vraag de provider om informatie. 4. De verbinding van de handmatige toegevoegde zender is niet juist – corrigeer deze en voer opnieuw in.
Gesis FM-modus	<ol style="list-style-type: none"> 1. Controleer/verplaats de FM-antenne. 2. Verplaats de radio.
Geen zenders beschikbaar/krakend/onderbrekend in DAB-modus.	<ol style="list-style-type: none"> 1. Verplaats de radio. 2. Scan opnieuw op uitsluitend lokale zenders (hoge sterkte). 3. Controleer het lokale DAB-bereik.
Alarm werkt niet.	<ol style="list-style-type: none"> 1. Zet het alarm aan. 2. Zie de oplossingen onder “Geen geluid” met betrekking tot de volume-instelling. 3. Het alarm is ingesteld op een zender, maar er is geen netwerkverbinding. Wijzig de alarmbron of herconfigureer de verbinding.

<p>USB-apparaat of MP3-speler wordt niet gevonden.</p>	<ol style="list-style-type: none"> 1. Controleer of het USB-apparaat of de MP3-speler juist is aangesloten. 2. Sommige USB-schijven hebben een externe voedingsbron nodig – zorg ervoor dat deze aangesloten is. 3. Niet alle MP3-speler kunnen direct door het apparaat gelezen worden – gebruik een USB-apparaat in de plaats.
<p>NetRemote geeft IR4400 niet weer of kan er geen verbinding mee maken</p>	<ol style="list-style-type: none"> 1. Open de app opnieuw. 2. Als u meerdere streams van verschillende apparaten aan heeft staan, kan dit een crash veroorzaken. Herstart de IR4400 en/of uw apparaat.
<p>In andere onbepaalde gevallen.</p>	<p>De IR4400 kan, in welke modus dan ook, na een bedrijfsperiode, een grote hoeveelheid data te verwerken. Hierdoor kan het systeem vastlopen of uitvallen. Herstart de IR4400 indien nodig.</p> <p>De normale werking van het product kan worden gestoord door sterke elektromagnetische interferentie. In dergelijk geval, herstart het product om de normale werking voort te zetten door de gebruikershandleiding te volgen. Gebruik het product op een andere plek in geval de werking niet kan worden hervat.</p> <p>Het apparaat kan vastlopen bij gebruik in ruimtes met sterke radiostoring. Zodra er geen storingen meer zijn, zal het apparaat weer correct werken.</p> <p>Moet in uw stopcontact interferentie, kan het apparaat defect raken. Het toestel keert terug naar de normale werking zodra het netwerk storingen zijn voorbij</p>

TECHNISCHE SPECIFICATIES

Voedingsadapter	Gebruik uitsluitend de meegeleverde adapter ⚠ KINGWALL-model: AS110-090-AE100 Invoer: AC 100 - 240V, 50/60Hz Uitvoer: DC 9 V $\overline{\text{---}}$ 1A
Batterijen	DC 6 x LR20/AM1/"D"-formaat batterijen (optioneel, niet meegeleverd)
Frequentiebereik	FM 87,5 - 108 MHz DAB 174,928 - 239,200 MHz
Uitgangsvermogen	2 x 2,5 W
Hoofdtelefoonaansluiting	3,5 mm, stereo
AUX (extra ingang)	3,5 mm, stereo
Antennesysteem	Ingebouwde Wi-Fi-antenne Telescopische DAB/FM-antenne
Connectiviteit	Tweevoudige Wi-Fi-modi om een 2,4 GHz en 5 GHz Wi-Fi-systeem te ondersteunen 802.11b en 802.11g ondersteund met WEP en WPA/WPA2-codering Compatibel met 802.11n routers, wat ondersteuning voor gecombineerde modi biedt voor 802.11b/g.
Bluetooth	v4.0 + EDR, v3.0, v2.1 + EDR

IMPORTEUR

Wörlein GmbH	Tel.:	+49 9103 71 67 0
Gewerbestr. 12	Fax:	+49 9103 71 67 12
D 90556 Cadolzburg	Email:	service@woerlein.com
Duitsland	Website:	www.woerlein.com

Technische Änderungen und Druckfehler vorbehalten
Auteursrecht van Woerlein GmbH, 90556 Cadolzburg, www.woerlein.com
Vervielfältigung nur mit ausdrücklicher Genehmigung der Woerlein GmbH



PROTEZIONE AMBIENTALE

Non smaltire il presente prodotto tra i normali rifiuti domestici al termine del suo ciclo di vita. Portarlo invece ad un centro specializzato nel riciclo di materiale elettrico e dispositivi elettronici. Quest'obbligo è indicato dal simbolo di riciclo presente sul prodotto, sul manuale di istruzioni o sulla confezione.

I materiali sono riutilizzabili in base alle indicazioni su di essi riportate. Riutilizzando, riciclando o comunque trovando altri usi ai dispositivi usati, si dà un grande contributo alla protezione ambientale. Contattare i propri enti locali responsabili della questione per ulteriori informazioni sui punti di raccolta.

	ATTENZIONE	
Rischio di scosse elettriche Non aprire il dispositivo!		
Cautela: Per ridurre il rischio di scosse elettriche, non rimuovere la copertura (o il retro). Il prodotto non contiene componenti riparabili. Affidare le riparazioni esclusivamente a personale qualificato.		



Tale simbolo indica la presenza all'interno dell'apparecchio di componenti che generano tensione elettrica a livelli pericolosi, capaci di produrre scosse elettriche.



Tale simbolo indica la presenza di importanti istruzioni di utilizzo e manutenzione del prodotto.

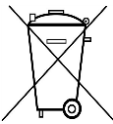

Le batterie usate sono rifiuti pericolosi e NON devono essere smaltite assieme agli altri rifiuti domestici! Infatti, ogni consumatore è **obbligato a norma di legge** a restituire **tutte le batterie** ai centri di riciclaggio ecosostenibile – indipendentemente dalla presenza nelle batterie di sostanze più o meno dannose*). **Le batterie usate possono essere consegnate in maniera completamente gratuita ai centri di raccolta pubblica o al proprio rivenditore.**

Riportare le batterie solo quando esse sono completamente scariche.

*) indicate dai simboli Cd = cadmio, Hg = mercurio, Pb = piombo



Per evitare possibili danni all'udito, non ascoltare musica ad alto volume per un periodo di tempo prolungato.

- Usare il dispositivo esclusivamente al chiuso, in ambienti asciutti. Proteggere il dispositivo dall'umidità.
- Non aprire l'unità. **RISCHIO DI SCOSSE ELETTRICHE!** Affidare l'apertura dell'apparecchio e le riparazioni esclusivamente a personale qualificato.
- Collegare il presente dispositivo esclusivamente ad una presa a muro ben installata e dotata di messa a terra. Accertarsi che la tensione di alimentazione corrisponda a quella nominale riportata sulla targa del prodotto.
- Tenere il cavo di alimentazione lontano da fonti di umidità durante il funzionamento. Non ostruire o danneggiare il cavo di alimentazione in alcun modo.
- Avvisi per la disconnessione del dispositivo: La spina di alimentazione serve per la connessione del dispositivo alla rete elettrica, quindi tenerla sempre in posizione facilmente accessibile.
- Se il cavo o la spina di alimentazione sono danneggiati in qualunque modo, farli sostituire immediatamente presso un centro di assistenza autorizzato.
- In caso di temporali, disconnettere immediatamente il dispositivo dalla rete elettrica.
- Il dispositivo può essere utilizzato dai bambini, solo sotto il controllo dei genitori.
- Per la pulizia dell'apparecchio, servirsi esclusivamente di un panno asciutto.
- **NON USARE DETERGENTI o PANNI ABRASIVI!**
- Installare il dispositivo in un ambiente dotato di sufficiente ventilazione, per evitare problemi di surriscaldamento.
- Non ostruire le aperture di ventilazione!
- La libera circolazione dell'aria potrebbe essere ostacolata, ostruendo le feritoie di ventilazione con oggetti, quali giornali, tovaglie o tende ecc.
- Tenere l'apparecchio lontano da schizzi o zampilli, evitando di appoggiare sopra di esso oggetti contenenti liquidi, ad esempio tazze.
- L'unità non deve essere esposta direttamente alla luce solare o altre fonti di calore, né conservata in ambienti eccessivamente freddi, umidi, polverosi o soggetti ad urti e vibrazioni.
- Non tentare di applicare cavi, spine o altri oggetti all'unità, né tentare di aprirla.
- Installare il dispositivo in una posizione sicura e non soggetta a vibrazioni.
- Non appoggiare sul dispositivo fonti di fiamme libere, ad esempio candele accese.
- Installare l'apparecchio lontano da computer o unità a microonde, che potrebbero causare interferenze alla ricezione radio.
- Non tentare di aprire o riparare l'unità. Tale operazione espone l'utente a rischio di lesioni e rende nulla la garanzia del prodotto. Per le riparazioni affidarsi esclusivamente a personale / centri di assistenza autorizzati.
- Le batterie non devono essere esposte direttamente a fonti di calore, quali luce solare, fiamme libere o simili.
- Le batterie usate sono rifiuti pericolosi e NON devono essere smaltite assieme agli altri rifiuti domestici!!! Portare invece le batterie vecchie al proprio rivenditore o in appositi centri di raccolta locali.
- Tenere le batterie fuori della portata dei bambini. I bambini potrebbero infatti correre il rischio di ingerirle. Consultare immediatamente un medico in caso di ingestione di batterie.
- Controllare regolarmente che le batterie del proprio apparecchio non abbiano perdite.
- L'apparato è concepito per l'uso in zone con climi temperati; non è adatto all'uso in paesi con climi tropicali.

INDICE

POSIZIONI DEI CONTROLLI	2
ELENCO DEI TASTI DI CONTROLLO PRINCIPALI	3
OPERAZIONI PRELIMINARI/CONFIGURAZIONE	4
PREPARAZIONE DELL'AMBIENTE DI RETE	4
MENU PRINCIPALE.....	4
PROCEDURA DI CONFIGURAZIONE GUIDATA	5
EQUALIZZAZIONE.....	7
RETE	7
ORA/DATA	8
LINGUA	8
RIPRISTINO DELLE IMPOSTAZIONI DI FABBRICA.....	8
AGGIORNAMENTI SOFTWARE.....	8
INFORMAZIONI.....	8
RETROILLUMINAZIONE	8
RADIO INTERNET.....	9
RIPRODUTTORE MULTIMEDIALE	11
DAB	15
FM.....	16
MULTI-ROOM.....	18
UNDOK.....	19
BLUETOOTH®	19
CUFFIE	19
SLEEP	20
SVEGLIA	20
RISOLUZIONE DEI PROBLEMI.....	21
SPECIFICHE TECNICHE	23

POSIZIONI DEI CONTROLLI

Vista dall'alto

1. Tasto Standby
2. Tasto Sveglia
3. Tasto Modalità
4. Tasto Preset
5. Comando volume
6. Tasto/◀◀ P1
7. Tasto/▶▶ P2
8. Tasto/■ P3
9. Tasto/|| P4
10. Tasto/▶ P5
11. Tasto Sintonizzatore/Selezione/Snooze

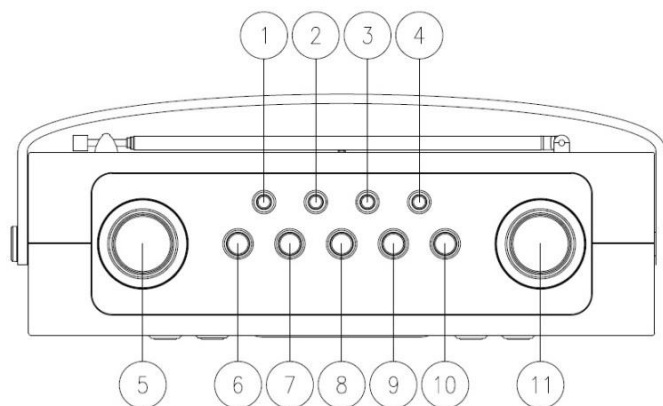

Vista frontale

12. Tasto MENU
13. Tasto Info
14. Pannello LCD
15. Pulsante Indietro
16. Tasto Avanti

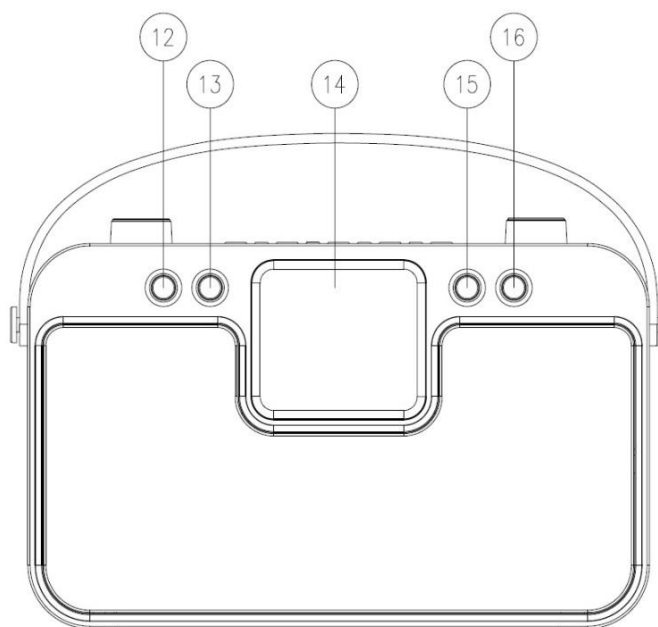

Vista posteriore

17. Antenna Telescopica
18. Presa host USB
19. PRESA AUX-IN
20. Presa cuffie
21. Jack con ingresso CC
22. Compartimento Batterie

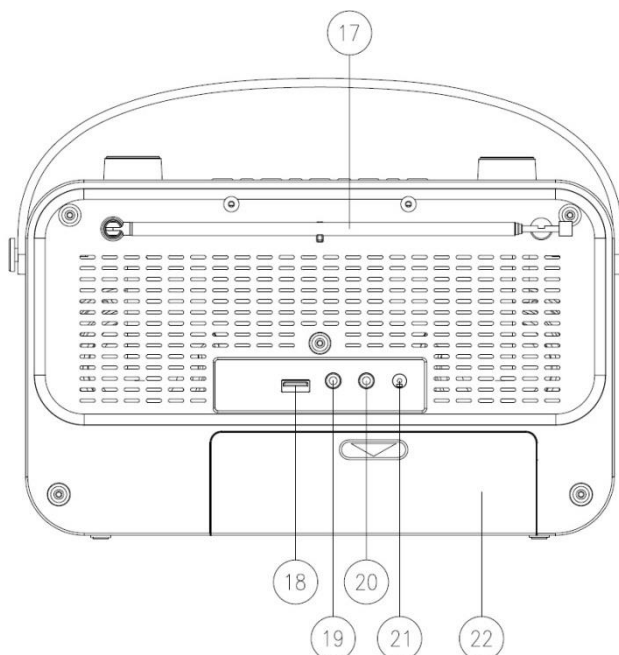

ELENCO DEI TASTI DI CONTROLLO PRINCIPALI

N.	Tasto	Funzione/Utilizzo
1	“Standby”	Attiva l’ultima modalità di utilizzo o standby.
2	“Alarm”	Avvia la procedura guidata di impostazione della sveglia, disattiva la sveglia (quando la sveglia suona) e, in modalità di standby, imposta le sveglie da attivare.
3	“Mode”	Consente di scorrere tra le varie modalità: Radio Internet, Lettore Musica, DAB, FM, <i>Bluetooth</i> ®, Ingresso AUX.
4	“Preset”	Premere per richiamare la preselezione e tenere premuto per salvare nel menu di preselezione. Scorrere verso l’alto o il basso per selezionare il numero della preselezione, quindi premere il comando “Tuning/Select/Snooze” per confermare.
5	Comando “Volume”	Regola il volume della radio.
6	“P1/◀◀”	Premere brevemente per richiamare la preselezione 1 o tenere premuto per memorizzare la stazione di riproduzione corrente nella preselezione 1 in modalità Radio Internet, DAB e FM. Premere brevemente per passare al brano precedente o tenere premuto per avviare la funzione di ricerca all’indietro nelle modalità Lettore Musica o <i>Bluetooth</i> ®.
7	“P2/▶▶”	Premere brevemente per richiamare la preselezione 2 o tenere premuto per memorizzare la stazione di riproduzione corrente nella preselezione 2 in modalità Radio Internet, DAB e FM. Premere brevemente per passare al brano successivo o tenere premuto per avviare la funzione di ricerca in avanti nelle modalità Lettore Musica o <i>Bluetooth</i> ®.
8	“P3/■”	Premere brevemente per richiamare la preselezione 3 o tenere premuto per memorizzare la stazione di riproduzione corrente nella preselezione 3 in modalità Radio Internet, DAB e FM. Premere brevemente per interrompere la riproduzione nel Lettore Musica.
9	“P4/ ”	Premere brevemente per richiamare la preselezione 4 o tenere premuto per memorizzare la stazione di riproduzione corrente nella preselezione 4 in modalità Radio Internet, DAB e FM. Premere brevemente per mettere in pausa la riproduzione nella modalità Lettore Musica o per alternare tra la riproduzione e la pausa in modalità <i>Bluetooth</i> ®.
10	“P5/▶”	Premere brevemente per richiamare la preselezione 5 o tenere premuto per memorizzare la stazione di riproduzione corrente nella preselezione 5 in modalità Radio Internet, DAB e FM. Premere brevemente per avviare la riproduzione nella modalità Lettore Musica o per alternare tra la riproduzione e la pausa in modalità <i>Bluetooth</i> ®.
11	Comando “Tuning/Select/Snooze”	Girare in senso orario o antiorario per scorrere in avanti o indietro all’interno di un menu, un elenco di voci o un elenco di stazioni. La voce corrente è evidenziata in testo inverso (caratteri scuri su sfondo giallo). Quindi, premerlo per selezionare la voce evidenziata.
12	“Menu”	Mostra il menu per la modalità corrente. Premere di nuovo per mostrare la schermata di riproduzione corrente.
13	“Info”	Visualizza ulteriori informazioni relative alla stazione o al brano in riproduzione. Premere di nuovo per scorrere ulteriori schermate informative, quindi tornare alla schermata di riproduzione corrente normale.
15	“Back”	Torna alla schermata precedente. In modalità di riproduzione, è possibile utilizzare questo tasto per tornare all’elenco degli ultimi brani o stazioni.
16	“Forward”	In modalità menu, visualizza la voce o il sottomenu attualmente selezionato.

OPERAZIONI PRELIMINARI/CONFIGURAZIONE

Funzionamento a corrente: Collegare l'unità a una fonte di alimentazione adeguata mediante l'alimentatore fornito. Dopo aver visualizzato una schermata iniziale, verrà selezionata l'ultima modalità di ascolto utilizzata. Quando l'unità viene avviata per la prima volta, verrà avviata automaticamente la procedura guidata.

Funzionamento a batteria: Aprire il portello del compartimento delle batterie. Installare 6 batterie da 1,5 V di tipo LR14/AM-1/D (non incluse) nel comparto. Seguire la polarità corretta come indicato. Le batterie vengono automaticamente scollegate durante l'utilizzo dell'alimentatore.

ATTENZIONE:

- Rimuovere le batterie se scariche o inutilizzate da molto tempo.

PREPARAZIONE DELL'AMBIENTE DI RETE

Assicurarsi di aver configurato correttamente la rete wireless e di disporre della password di sicurezza WEP, WPA o WPA2 per attivare la connessione.

È possibile inoltre utilizzare la funzione WPS (WiFi Protected Setup) per facilitare l'abbinamento tra il dispositivo di rete e l'unità. Verificare che gli indicatori luminosi sul dispositivo di rete indichino che la connessione è funzionante.

MENU PRINCIPALE

Dal menu principale è possibile selezionare le seguenti modalità di funzionamento: Radio Internet, Lettore Musica, DAB, FM, *Bluetooth*®, Ingresso AUX, Sleep e Sveglia.

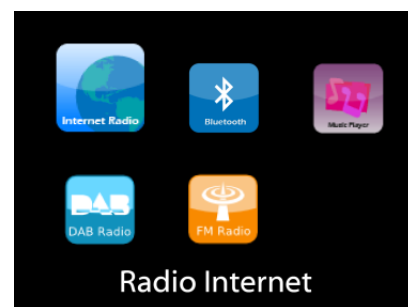

PROCEDURA DI CONFIGURAZIONE GUIDATA

Alla prima attivazione, il sistema chiede di avviare la procedura di configurazione guidata. La Procedura di configurazione guidata illustrerà i parametri di configurazione di base per data/ora e connessione di rete. Per modificare qualsiasi impostazione successivamente, tutte le funzioni di impostazione sono accessibili dal menu Impostazioni.

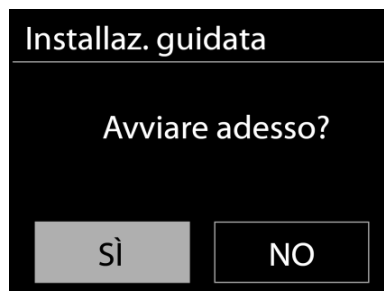

1. Scegliere la lingua preferita

2. Formato di visualizzazione data/ora

Scegliere l'orario in formato 12 o 24 ore.

3. Aggiorn. automatico

Data e ora del sistema possono essere impostate manualmente o automaticamente tramite connessione di rete o tramite ricezione radio DAB o FM.

L'aggiornamento automatico funziona con i dati inviati tramite DAB, FM o Internet.

L'aggiornamento automatico dell'orologio avviene solo quando l'unità è in una delle corrispondenti modalità, perciò assicurarsi di scegliere una modalità cui si accede regolarmente.

I segnali orari dei sistemi DAB e FM sono trasmessi con le normali trasmissioni radio.

La rete fa uso di un segnale orario, inviato dal portale radio di Internet in qualunque modalità di connessione alla rete.

4. Fuso orario/ora legale

Impostare il proprio fuso orario. Se il proprio paese fa uso dell'ora legale e si è nel periodo di validità, attivare l'opzione Ora legale.

5. Aggiornamento manuale

Impostando l'opzione a "Nessun aggiornamento", la procedura guidata richiederà di inserire ora e data manualmente. Data e ora sono visualizzate in formato gg-mm-aaaa e oo:mm.

Il valore attivo apparirà in formato lampeggiante. Regolare ciascun valore con il comando "Tuning/Select/Snooze". Una volta impostato il valore, premere il comando per continuare con l'impostazione del valore successivo.

6. Rete

Tenere rete connessa

Selezionare questa opzione quando alcune funzioni dell'unità richiedono che la rete sia connessa; quando questa opzione è selezionata, l'unità si conatterà rapidamente a Internet e sarà possibile accendere l'unità tramite l'app "UNDOK".

Nota: il consumo di energia in standby aumenta leggermente con questa funzione attivata.

Regione WLAN

Selezionare la regione WLAN per ottenere la migliore connettività di rete: Europa.

Ricerca della rete

L'unità è compatibile con tutti i protocolli di rete e i metodi di crittografia più comuni. Effettua la ricerca delle reti disponibili e le elenca automaticamente.

Per la connessione wireless, verrà richiesto di immettere la chiave di crittografia nel passo successivo. Per immettere la chiave di rete, utilizzare il comando "Tuning/Select/Snooze" per spostare il cursore attraverso i caratteri, quindi selezionare "OK" per confermare. Alla selezione di ogni carattere, la chiave si compone sulla parte superiore dello schermo.

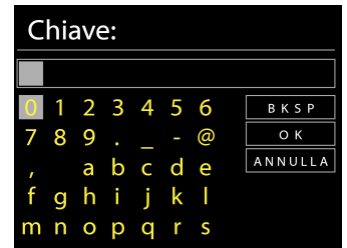

Ci sono tre opzioni raggiungibili ruotando con la manopola di navigazione prima del primo carattere – "Backspace", "OK" e "Cancel".

Rete criptata "WPS"

Verranno visualizzati dei suggerimenti relativi al tipo di rete: se i dispositivi di rete supportano la funzione WPS, verrà aggiunta la sigla [WPS] davanti al codice SSID (il nome del dispositivo di rete). Selezionare la rete a cui si desidera connettersi. Utilizzare uno dei seguenti metodi di connessione: è presente il tasto WPS di scelta rapida sull'access point.

Premere tasto

L'unità richiede di premere il tasto di connessione sul router. Quindi ricerca una rete pronta alla connessione alla pressione del tasto, e si connette ad essa.

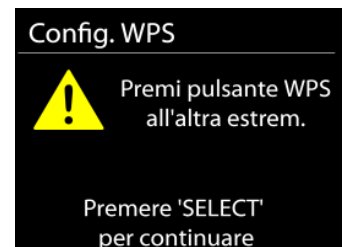

Pin

L'unità genera un numero a 8 cifre da immettere nel router wireless, nell'access point o in un'unità di registrazione esterna.

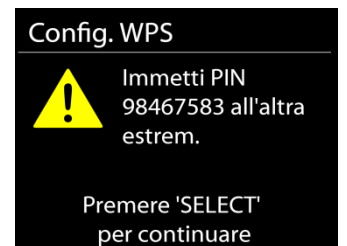

Salta WPS

Inserire la chiave di crittografia come nel caso di reti standard criptate.

Per ulteriori informazioni sulla configurazione di una rete criptata WPS, fare riferimento alle istruzioni del proprio router WPS.

Completamento

L'unità IR4400 tenta di connettersi alla rete selezionata. Il sistema mostrerà l'indicazione connesso, se la configurazione ha avuto successo. Se la connessione non riesce, l'unità IR4400 ritorna alla schermata precedente per permettere di riprovare.

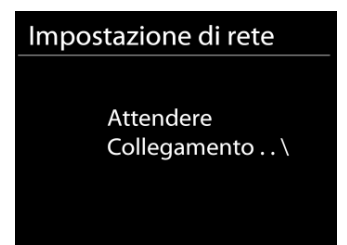

L'unità tenta di connettersi alla rete selezionata. Il sistema mostrerà l'indicazione Connesso, se la configurazione ha avuto esito positivo. Se la connessione ha esito negativo, l'unità torna alla schermata precedente per riprovare. Premere "SELECT" per uscire dalla procedura di configurazione guidata.

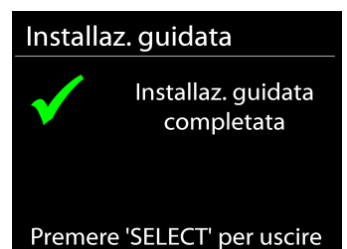

EQUALIZZAZIONE

Il sistema mette a disposizione varie modalità di equalizzazione predefinite: Normale, Appartamento, Jazz, Rock, Cinema, Classica, Pop e Notiziario. È anche possibile definire un'impostazione personalizzata dall'utente, che può creare un'equalizzazione con i livelli preferiti per i toni bassi, medi e alti.

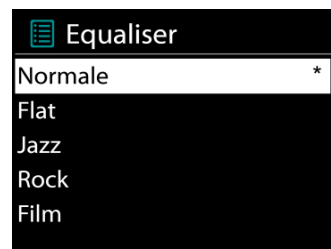

RETE

- **Procedura guidata di rete**

Inserire l'SSID dell'AP da ricercare, quindi inserire la chiave WEP/WPA o scegliere come proseguire la connessione alla rete wireless: premere il pulsante WPS, inserire il PIN o ignorare la funzione WPS.

- **Configurazione Wlan tramite PBC**

La Configurazione tramite pressione tasto (Push Button Configuration - PBC), serve per la connessione dei punti di accesso (AP) che supportano la funzione WPS (Configurazione Wi-Fi Protetta).

- **Impostazioni di visualizzazione**

Permettono di visualizzare le informazioni della rete attualmente connessa: Connessione attiva, indirizzo MAC, area Wlan, DHCP, SSID, indirizzo IP, Subnet mask, indirizzo Gateway, DNS Primario e Secondario.

- **Area Wlan**

Selezionare l'area Wlan per ottenere la migliore connettività di rete Wlan: Canada, Spagna, Francia, Giappone, Singapore, Australia, e Repubblica di Corea.

- **Impostazioni manuali**

Permette di selezionare la connessione a una rete cablata o wireless e di abilitare o disabilitare la funzione DHCP (Dynamic Host Configuration Protocol - Protocollo di configurazione dinamica host).

- **Profilo di rete**

L'unità IR4400 è in grado di memorizzare le ultime quattro reti wireless cui è stata connessa, per cui al successivo utilizzo cerca di connettersi automaticamente a quella tra esse disponibile. Da qui è possibile vedere l'elenco delle reti registrate. È possibile cancellare le reti non più richieste, ruotando e premendo SELECT, seguito da YES per confermare la cancellazione.

- **Resta connesso alla rete**

Scegliendo l'opzione Sì, il sistema audio resta connesso alla rete anche in modalità Standby. Scegliendo l'opzione "No", il sistema audio interrompe la connessione WiFi in modalità Standby. Per ulteriori dettagli sullo streaming DLNA, fare riferimento alla sezione.

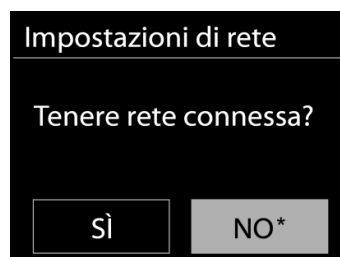

ORA/DATA

Permette di scegliere tra la regolazione manuale di data e ora e l'aggiornamento automatico di formato orario, fuso orario e ora legale.

LINGUA

La lingua predefinita è il tedesco. Può essere modificata in base alle proprie preferenze.

RIPRISTINO DELLE IMPOSTAZIONI DI FABBRICA

Il ripristino dei valori di fabbrica riporta tutte le impostazioni definite dall'utente al loro valore predefinito, causando la perdita di configurazioni, quali quelle di data e ora, di rete e varie opzioni pre-memorizzate. Si conservano invece la versione attuale del software dell'unità IR4400, nonché la registrazione al portale radio Internet. In tal modo, la definizione delle stazioni radio Internet preferite non va perduta, a meno che l'unità IR4400 non sia nuovamente registrata al sito web del portale radio con un account diverso.

AGGIORNAMENTI SOFTWARE

Periodicamente, saranno disponibili degli aggiornamenti software del prodotto, rilasciati per risolvere problemi delle versioni precedenti o per includere nuove funzioni. È possibile impostare l'unità IR43DAB in modo che essa controlli automaticamente la presenza di tali aggiornamenti (impostazione predefinita), o farlo manualmente. Quando il sistema individua la presenza di una nuova versione software, l'utente avrà la possibilità di scegliere se procedere con l'aggiornamento. Se l'utente conferma, il nuovo software sarà scaricato e installato nell'unità. L'installazione di un aggiornamento software non influenza le impostazioni d'utente, che sono tutte mantenute.

NOTA: Prima di procedere ad un aggiornamento software, accertarsi che l'unità IR43DAB sia collegata stabilmente ad una presa di corrente. Infatti, un'eventuale interruzione di alimentazione elettrica durante un aggiornamento software, potrebbe danneggiare definitivamente l'unità.

INFORMAZIONI

Visualizza la versione firmware e l'ID radio.

RETROILLUMINAZIONE

È possibile modificare il livello di retroilluminazione in ogni modalità d'uso dell'unità (attiva o standby) tra Alto, Medio o Basso. Si può inoltre regolare la durata del timeout, alla cui scadenza la radio attiva il livello di retroilluminazione impostato per la modalità standby, quando essa non viene utilizzata.

RADIO INTERNET

L'unità può riprodurre migliaia di stazioni radio e podcast di tutto il mondo tramite una connessione Internet a banda larga.

Quando si seleziona Radio Internet, l'unità contatta direttamente il portale radio Internet Frontier Silicon (che è supportato da vTuner) per ottenere un elenco di stazioni.

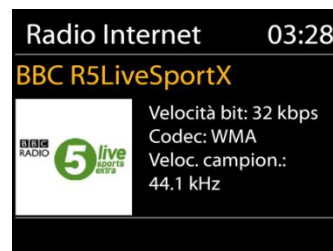

Il portale offre anche la possibilità di definire più liste di stazioni preferite, personalizzabili dall'utente.

Se si sta già ascoltando una stazione radio Internet, è possibile premere il tasto Back per tornare rapidamente all'ultimo ramo della struttura di menu, piuttosto che MENU per andare al primo menu della modalità Radio Internet.

- **Ultima stazione ascoltata**

Quando l'unità è riavviata in modalità radio Internet, essa selezionerà automaticamente l'ultima stazione ascoltata. Per selezionare una delle altre stazioni ascoltate più di recente, entrare nel menu seguente, in cui è possibile selezionare una delle stazioni elencate. Le stazioni ascoltate più di recente appaiono in cima alla lista.

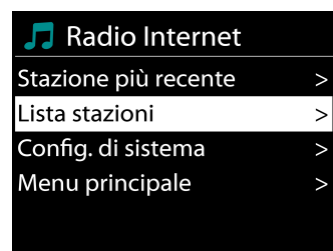

- **Elenco stazioni**

Permette di navigare tra le varie trasmissioni Internet, organizzate in diverse categorie, Località Genere, Popolari e Nuove. È anche possibile effettuare una ricerca delle stazioni, inserendo una parola chiave.

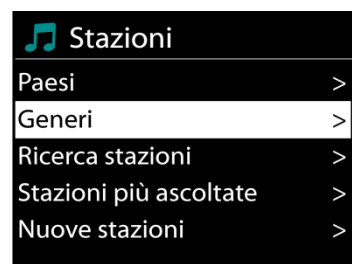

- **Preferiti**

I preferiti sono memorizzati sul portale radio Internet, e sono disponibili a tutte le radio Internet, registrate al portale tramite uno stesso account.

Per memorizzare una stazione in riproduzione, tenere premuto il comando Tuning/Select/Snooze finché non viene visualizzato il messaggio 'Favourite added'.

Ora la stazione compare nell'elenco dei canali preferiti predefiniti.

Prima di poter utilizzare i preferiti, è necessario registrare il proprio dispositivo radio al portale radio internet.

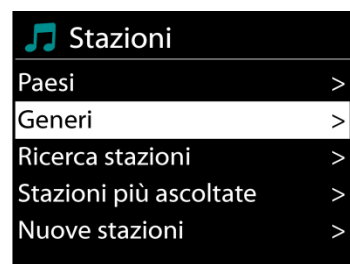

• **Stazioni aggiuntive**

Anche se il portale radio Internet dà accesso a migliaia di stazioni radio, è sempre possibile ascoltare altri canali non presenti nell'elenco del portale. È quindi possibile aggiungere tali stazioni al portale.

Per registrare l'unità, scegliere Lista stazioni > Aiuto > Ottieni codice di accesso per ottenere prima il codice di accesso univoco al portale. Tale codice di accesso al portale non va confuso con l'ID Radio riportato in Config. di sistema.

È possibile visitare il sito web del portale all'indirizzo www.wifiradio-frontier.com

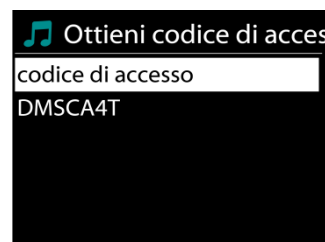

Dopo aver registrato la propria radio al portale, è possibile organizzare immediatamente le proprie stazioni preferite, oltre alle funzioni supplementari di gestione radio.

La prima volta che si accede al portale, è necessario registrarsi con un nuovo account, inserendo le informazioni seguenti:

- codice di accesso,
- indirizzo e-mail,
- password,
- modello di radio.

Se si dispone già di un proprio account presso il portale, è possibile accedere col il proprio account e selezionare la voce My preferences > Add another Wi-Fi radio, per aggiungere un nuovo dispositivo radio.

Dopo aver registrato la propria radio al portale, è possibile organizzare immediatamente le proprie stazioni preferite, oltre alle funzioni supplementari di gestione radio.

Per memorizzare una stazione attualmente in riproduzione tra i preferiti, tenere premuto SELECT finché lo schermo non mostra l'indicazione 'Favourite added'. Ora la stazione compare nell'elenco dei canali preferiti predefiniti.

Anche se il portale radio Internet dà accesso a migliaia di stazioni radio, è sempre possibile ascoltare altri canali non presenti nell'elenco del portale. È quindi possibile aggiungere tali stazioni al portale.

• **Preselezioni**

Per memorizzare una preselezione di radio Internet, tenere premuto il tasto "Preset" finché non viene visualizzata la schermata Salva preselezione. Scegliere una delle 40 preselezioni e salvare quella attualmente selezionata. In alternativa, tenere premuto uno dei tasti compresi tra "P1" e "P5" per memorizzare la stazione in riproduzione direttamente nella preselezione.

Per selezionare una preselezione, premere brevemente il tasto "Preset", quindi selezionare una delle stazioni preselezionate elencate. In alternativa, premere uno dei tasti compresi tra "P1" e "P5" per richiamare direttamente le preselezioni comprese tra "P1" e "P5".

• **Informazioni riproduzione in corso**

Quando nell'unità vi è una riproduzione in corso, lo schermo ne mostra nome e descrizione. Per visualizzare ulteriori informazioni, premere INFO sul dispositivo.

Premendo INFO sul dispositivo, si accede ad un altro gruppo di informazioni, che saranno visualizzate ciclicamente a ogni pressione: nome/descrizione, genere/località, affidabilità, codec/velocità di campionamento, buffer di riproduzione e data odierna.

RIPRODUTTORE MULTIMEDIALE

La modalità di riproduzione musicale permette di riprodurre file in formato MP3, WMA, WAV, AAC, FLAC o ALAC da un computer collegato alla rete locale.

Lettore Musica

Media condivisi

Riproduzione USB

La mia playlist

Ripet. riprod.: Off

Shuffle: Off

Se si sta già riproducendo un file musicale, è possibile premere il tasto Back sulla radio per tornare rapidamente all'ultimo ramo visitato della struttura di menu.

È possibile utilizzare il tasto "P1/⏮" o "P2/⏭" per riprodurre il brano precedente o successivo; tenere premuto uno di questi pulsanti per avviare la ricerca rapida all'indietro o in avanti.

- **Media condivisi**

Se l'utente ha impostato dei contenuti multimediali condivisi, apparirà una voce di menu del tipo <nome computer>: <Nome media condiviso>. Se si dispone di più computer impostati per la condivisione di contenuti multimediali, saranno elencate le varie alternative. Selezionare il contenuto multimediale condiviso che si intende riprodurre.



Da questo punto in poi, i menu sono generati dal server dei contenuti multimediali condivisi. Il primo menu mostra un elenco di contenuti multimediali, quali Musica, Video, Immagini e Playlist. L'unità può riprodurre solo musica e playlist.

È anche disponibile una funzione di ricerca brani, che funziona in modo simile alla ricerca di stazioni radio Internet.

Dal pannello dei contenuti Musica, ci sono varie classificazioni in base alle quali selezionare brani, ad esempio Genere, Artista, Album, Compositore e Preferenze.

Una volta trovato un brano che si desidera riprodurre, premere il comando "Tuning/Select/Snooze". Una pressione breve permette di riprodurre il brano immediatamente.



- **Riproduzione USB**

Da questo punto in poi, i menu sono generati dalle cartelle del dispositivo USB. Sfolciare le cartelle con il comando "Tuning/Select/Snooze" e il tasto "Back" o utilizzando l'app "UNDOK". Lo schermo mostra i nomi di cartelle e file (non necessariamente i nomi dei brani).

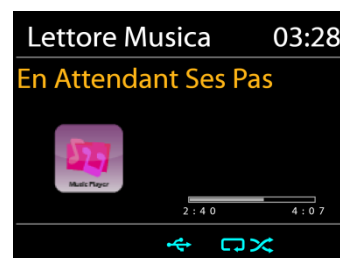

Una volta trovato un brano che si desidera riprodurre, premere il comando "Tuning/Select/Snooze" sul dispositivo oppure fare clic sul titolo del brano nell'app "UNDOK".

- **Informazioni riproduzione in corso**

Quando un brano è in riproduzione, lo schermo mostra il titolo e l'artista (tramite UPnP). C'è anche una barra di stato, che indica il tempo di riproduzione trascorso e quello totale del brano. In fondo allo schermo, un'icona mostra l'indicazione UPnP, in base alla sorgente. Per visualizzare ulteriori informazioni, premere .

Ogni volta che si preme , viene visualizzato un nuovo gruppo di informazioni, che saranno mostrate ciclicamente:

UPnP: brano/artista/barra di stato/durata brano, album, codec/velocità di campionamento, buffer di riproduzione e data odierna.

- **Ripetizione/riproduzione casuale**

Permette di ripetere la riproduzione dei brani o di riprodurli in ordine casuale.

• **DMR (Streaming DLNA)**

La musica condivisa è una modalità di streaming musicale con cui si effettua la ricerca dell'elenco musicale e si controlla la riproduzione dall'unità. Questo argomento introduce un altro modo per effettuare lo streaming musicale senza la necessità di controllare la riproduzione sull'unità.

È possibile condividere i file musicali da PC, telefono cellulare o tablet Android e utilizzare direttamente il PC, il telefono cellulare e il tablet Android o il dispositivo iPhone/iPad per controllare la riproduzione della musica sull'unità. Tale metodo si chiama streaming DLNA.



• **Controllo da PC**

I requisiti di sistema per il supporto su PC della funzione DLNA sono **Windows 7** e **Windows Media Player 12**. La configurazione del sistema avviene nel modo seguente: Per prima cosa, condividere i contenuti multimediali del proprio PC con l'unità IR4400.

Pannello di controllo > Rete e Internet > Centro connessioni di rete e condivisione > Opzioni di streaming multimediale

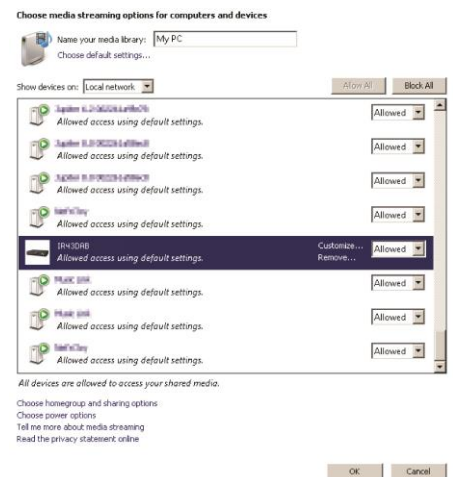

Aprire **Windows Media Player** per attivare l'opzione **Allow remote control of my Player**.

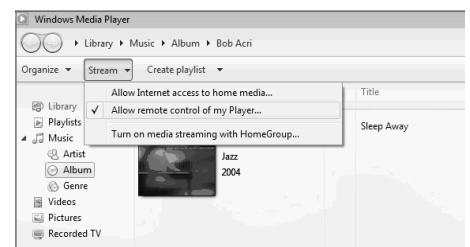

Cliccare col tasto destro del mouse uno dei file musicali nella libreria e scegliere l'opzione Riproduci su IR4400.

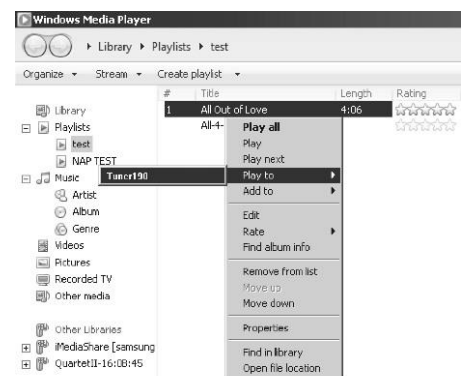

Compare una casella per la riproduzione di file musicali pronti allo streaming.

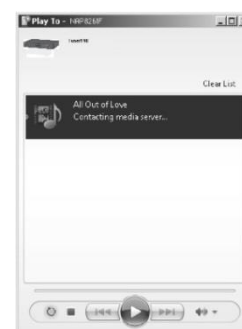

• **Controllo su Smartphone/Tablet**

È possibile effettuare ricerche (usando la parola chiave: *DLNA*) ed installare una delle tante app DLNA gratuite o a distribuzione commerciale, disponibili in **Google Play** o **Apple Store**, se si usa un cellulare Android, un tablet o un iPhone/iPad.

Si consiglia l'uso di **iMediaShare** su cellulari Android, tablet o dispositivi iPhone/iPad.

Di seguito è descritta la procedura per riprodurre musica condivisa sulla app:

1. Selezionare l'unità IR4400 per la riproduzione.

2. Selezionare il server musicale e scegliere il brano da riprodurre.

NOTA: Alcune App non supportano lo streaming musicale da dispositivi iPhone/iPod, ma tali dispositivi possono essere ancora utilizzati per controllare streaming musicali da altri server.

Altre App permettono di riprodurre musica verso più lettori allo stesso tempo.

Alcune App offrono opzioni di creazione playlist in caso di ascolto di numerosi brani.

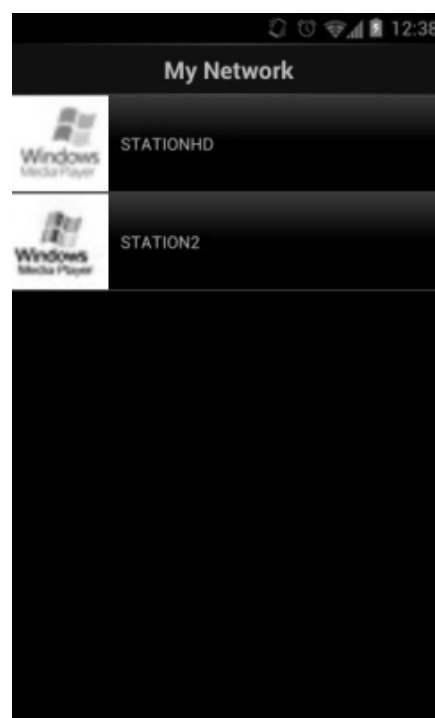
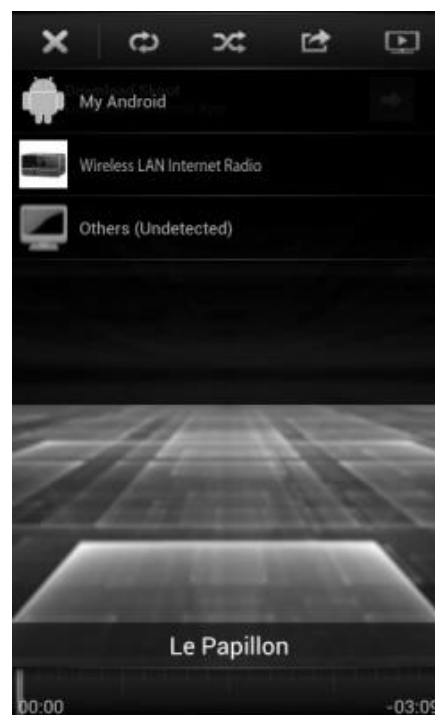

Quindi per sfruttare appieno le possibilità offerte dallo streaming DLNA, consultare le istruzioni del relativo software o app.

DAB

La modalità DAB consente di ricevere il segnale radio digitale DAB o DAB plus e di visualizzare informazioni relative alla stazione, allo streaming audio e ai dettagli dei programmi.

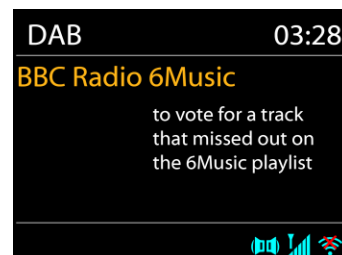

- **Ricerca delle stazioni**

La prima volta che si seleziona la modalità radio DAB o se l'elenco delle stazioni è vuoto, l'unità effettua automaticamente una ricerca completa per verificare quali stazioni sono disponibili. Potrebbe anche essere necessario procedere ad una scansione manuale di aggiornamento dell'elenco stazioni, per uno dei seguenti motivi:

- Le stazioni disponibili possono cambiare di tanto in tanto.
- Se non vi sono buone condizioni di ricezione al momento della prima scansione, l'elenco stazioni ottenuto potrebbe essere incompleto o vuoto.
- Se la ricezione di alcuni canali è scadente (ricezione intermittente), ci può essere l'esigenza di tenere nell'elenco solo le stazioni che hanno un segnale di buona qualità.

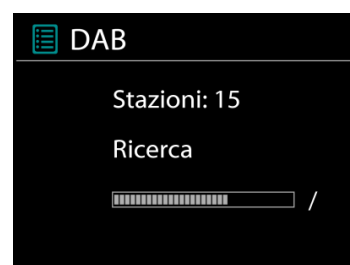

Per avviare una ricerca, scegliere Ricerca completa; una volta completata la ricerca, la radio mostrerà un elenco di stazioni disponibili.

- **Preselezioni**

Per memorizzare una preselezione di radio DAB, tenere premuto il tasto "Preset" finché non viene visualizzata la schermata Salva preselezione. Scegliere una delle 40 preselezioni e salvare quella attualmente selezionata.

Per selezionare una preselezione, premere brevemente il tasto "Preset", quindi selezionare una delle stazioni predefinite elencate. Sullo schermo in basso al centro verrà mostrato il numero di preselezione corrispondente.

È possibile memorizzare/richiamare un massimo di 40 stazioni preferite in memoria. Ciò consentirà di accedere alle stazioni preferite comprese tra 1 e 5 in modo rapido e semplice utilizzando i tasti numerici presenti sul pannello o l'elenco di stazioni predefinite nell'app "UNDOK".

- **Informazioni sulla funzione "Now playing"**

Durante la riproduzione di uno streaming musicale, sullo schermo viene visualizzato il relativo nome e la trasmissione delle informazioni DLS (Dynamic Label Segment) per singola stazione, fornendo indicazioni in tempo reale, quali nome del programma, titolo del brano e dettagli di contatto. Le trasmissioni stereo sono indicate con un'icona in fondo allo schermo. Per visualizzare ulteriori informazioni, premere il tasto Informazioni sulla radio.

- **Impostazioni**

Compressione gamma dinamica (Dynamic range compression - DRC)

Se si ascolta musica con un'elevata gamma dinamica in un ambiente rumoroso, può essere utile comprimere la gamma dinamica dell'audio. Questo permette di ridurre l'intensità dei suoni più rumorosi e viceversa elevare quella dei suoni più silenziosi. L'opzione DRC può essere impostata al valore basso, alto o disattivata.

Ordine delle stazioni

È possibile scegliere l'ordine con cui visualizzare le stazioni DAB in elenco: Alfanumerico, di Insieme o Validità.

Gli elenchi di insieme raggruppano le stazioni che sono trasmesse in uno stesso insieme. Gli elenchi di validità mostrano prima le stazioni valide, in ordine alfanumerico, quindi quelle indisponibili.

FM

La modalità radio FM riceve i canali radio analogici della banda FM e mostra le informazioni RDS (Sistema dati radiofonici - Radio Data System) sulla stazione e le relative trasmissioni.

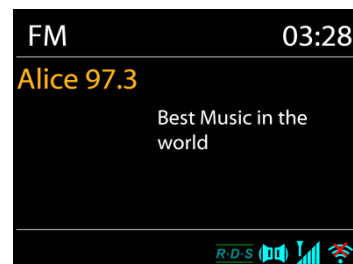

Per trovare una stazione, premere il comando "Tuning/Select/Snooze". Mentre l'unità ricerca la banda FM, inizia la visualizzazione della frequenza. In alternativa, è possibile effettuare una ricerca in avanti o indietro ruotando il comando "Tuning/Select/Snooze".

NOTA: l'ordine di sintonizzazione seguirà l'ultimo ordine effettuato.

- **Preselezione**

Per memorizzare una preselezione di radio DAB, tenere premuto il tasto "Preset" finché non viene visualizzata la schermata Salva preselezione. Scegliere una delle 40 preselezioni e salvare quella attualmente selezionata.

Per selezionare una preselezione, premere brevemente il tasto "Preset", quindi selezionare una delle stazioni predefinite elencate. Sullo schermo in basso al centro verrà mostrato il numero di preselezione corrispondente.

È possibile memorizzare/ricchiamaire un massimo di 40 stazioni preferite in memoria. Ciò consentirà di accedere alle stazioni preferite comprese tra 1 e 5 in modo rapido e semplice utilizzando i tasti numerici presenti sul pannello o l'elenco di stazioni predefinite nell'app "UNDOK".

- **Informazioni riproduzione in corso**

Quando un flusso è in riproduzione, lo schermo ne mostra la frequenza o le informazioni RDS, se disponibili: esse contengono il nome della stazione e altre informazioni, quali nome programma, titolo brani e dati di contatto. Se non ci sono informazioni disponibili, sullo schermo appare solo la frequenza.

Le trasmissioni stereo sono evidenziate da un'icona che appare in cima allo schermo. Per visualizzare altre informazioni sulla trasmissione, premere INFO sul dispositivo.

Premendo INFO sul dispositivo, si accede ad un altro gruppo di informazioni, che saranno visualizzate ciclicamente a ogni pressione (testo RDS): altro testo RDS (stazione/tipo di programma), frequenza e data odierna.

- **Impostazioni**

Impostazioni di scansione /Scegliendo FM la prima volta, il sistema si posizionerà sulla riproduzione di una certa stazione. Quindi premendo il tasto "Menu", si apre la tabella mostrata sopra.

Per impostazione predefinita, la scansione FM si ferma ad ogni nuova stazione disponibile. Potrebbe accadere che le stazioni con segnale debole, presentino uno scadente rapporto segnale rumore (ascolto disturbato da fruscio). Per modificare le impostazioni di scansione, in modo che essa si fermi solo sulle stazioni con un buon livello di segnale, impostare il valore Sì, dopo aver selezionato l'opzione "Scelta sole stazioni con segnale forte".

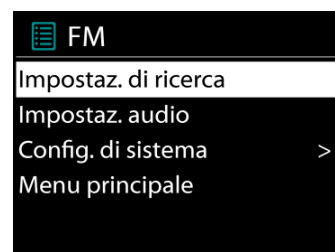

Impostazioni audio

Tutte le stazioni con trasmissione stereofonica, saranno riprodotte in stereo. Potrebbe accadere che le stazioni con segnale debole, presentino uno scadente rapporto segnale rumore (ascolto disturbato da fruscio). Per forzare la riproduzione mono delle stazioni con segnale debole, selezionare la voce ricezione FM debole: Quindi impostare al valore SÌ l'opzione Ascolto in modalità mono.

MULTI-ROOM

La funzione Multi-room è una tecnologia Frontier Silicon. Quando sono presenti più dispositivi di rete Multi-room con lo stesso chipset Frontier Silicon, possono essere connessi tutti contemporaneamente ed è possibile effettuare senza problemi lo streaming audio verso questi dispositivi

Se si sta utilizzando l'unità, è possibile utilizzare il tasto del pannello con le istruzioni di seguito riportate o l'app "UNDOK" (disponibile sia per dispositivi Android che iOS) per creare un gruppo Multi-room e condividere la musica da uno dei dispositivi verso tutti i dispositivi del medesimo gruppo presenti nella stessa rete LAN (Local Area Network).

- **Vedi dettagli**
Stato: Separato come radio standalone o Raggruppato con la funzione Multi-room come server o dispositivo client.
- **Crea nuovo gruppo**
Per creare un gruppo inserendo il nome del gruppo: dopo aver creato il gruppo, sarà possibile rilevare i dispositivi client disponibili presenti nella stessa rete LAN (Local Area Network). Selezionando i nomi dall'elenco di client disponibili, i dispositivi verranno aggiunti al gruppo appena creato per lo streaming musicale Multi-room.
- **Aggiungi a gruppo**
Aggiunta di client disponibili al gruppo di server per lo streaming musicale Multi-room.
- **Elenco di client correnti**
Tutti i dispositivi client Multi-room connessi verranno elencati con i relativi nomi di dispositivo. Per rimuovere un client dal gruppo Multi-room corrente, utilizzare il comando Tuning/Select/Snooze per evidenziare e selezionare il dispositivo da rimuovere. Se non è presente alcun client nel gruppo, il server rimarrà comunque disponibile per lo streaming Multi-room.
- **Lasciare il gruppo**
La selezione di questa opzione comporterà al dispositivo l'uscita dal gruppo Multi-room corrente. Nota: anche il server o il dispositivo client possono uscire dal gruppo. Se il server è uscito dal gruppo, un dispositivo client verrà promosso a server per il gruppo Multi-room.
- **Eliminare il gruppo**
Solo mediante il server o mediante il controllo dell'app UNDOK è possibile eliminare il gruppo.

UNDOK

L'unità supporta il controllo remoto da Apple iPhone, iPad e Android mediante l'app UNDOK. Le app sono disponibili nell'App Store di Apple e in Google Play.

È possibile controllare una singola unità, un gruppo di dispositivi o anche più gruppi mediante l'app UNDOK o i controlli della radio.

L'app UNDOK consente di effettuare quanto segue:

- Creare un gruppo
- Rinominare un gruppo
- Modificare un gruppo, ovvero aggiungere o rimuovere uno o più prodotti
- Eliminare un gruppo
- Controllare un gruppo, ovvero scegliere la modalità di funzionamento e cercare contenuti
- Regolare il volume di un intero gruppo o di singoli prodotti all'interno di un gruppo
- Controllare i prodotti che non sono stati assegnati ad alcun gruppo
- Controllare tutte le modalità dell'unità, tra cui Radio Internet, Lettore Musica, Riproduzione USB, DAB, FM, Bluetooth e Ingresso AUX
- Impostare l'equalizzatore per varie preselezioni audio
- Impostare il timer Sleep
- Modificare il nome visualizzato della radio

BLUETOOTH®

- Selezionando la modalità *Bluetooth*®, il dispositivo è pronto per la procedura di abbinamento, come indicato dall'icona BT che lampeggia in fondo allo schermo. Accendere il proprio smartphone, Tablet o altro dispositivo *Bluetooth*® per effettuare la ricerca dell'apparecchio. Il nome di abbinamento *Bluetooth*® è "IR4400".
- Quando l'abbinamento è stato correttamente completato, l'indicatore *Bluetooth*® si illumina e smette di lampeggiare.
- Per rimuovere l'abbinamento BT, spegnere o annullare l'associazione del proprio smartphone, tablet o altro dispositivo *Bluetooth*®.
- Premere "P4/ ||" o "P5/ ▶" sulla radio per avviare o mettere in pausa la riproduzione. È possibile anche premere il tasto "P1/◀◀" o "P2/▶▶" sulla radio per riprodurre il brano precedente o successivo; inoltre, è possibile tenere premuto uno di questi pulsanti per avviare la ricerca rapida all'indietro o in avanti.

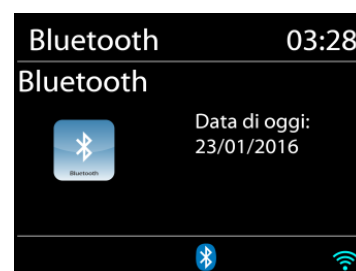

CUFFIE

Per ascoltare la musica utilizzare cuffie con jack stereo da 3,5 mm collegandolo alla corrispondente presa. Gli altoparlanti verranno disattivati.



Per evitare possibili danni all'udito, non ascoltare musica ad alto volume per un periodo di tempo prolungato.

SLEEP

Per impostare il timer sleep, selezionare "Sleep" nel menu principale. Scegliere tra Sleep off, 5 minuti, 10 minuti fino a un massimo di 120 minuti.

Dopo aver impostato la durata del periodo di sospensione, il sistema ritorna al menu principale. Premere "MENU" sulla radio per tornare alla schermata Now playing.

SVEGLIA

Sono disponibili due versatili allarmi sveglia dotati di opzione di snooze, nonché una funzione di sospensione che spegne il sistema dopo un periodo di tempo definito. È possibile definire la modalità di attivazione di ciascun allarme.

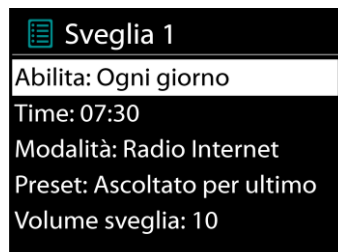

A unità accesa, tenere premuto il tasto "Alarm" sul pannello o selezionare Sveglie nel menu principale per impostare o modificare una sveglia.

Indicare il numero dell'allarme su cui agire (1 o 2), quindi configurarne i parametri seguenti:

- Imp. freq. allar.: Off, Ogni giorno, Una volta, Fine settimana o Giorni della sett.
- Ora
- Modalità: Tone, Radio Internet, DAB o FM
- Imp. allar. pred.: Ascoltato per ultimo: 1 - 40
- Volume: 0 - 32

Per attivare le nuove impostazioni, scorrere il menu verso il basso e selezionare la voce Salva.

Lo schermo indica la presenza di sveglie attive con un'apposita icona che compare in basso a sinistra.

La sveglia suonerà all'ora impostata. Per sospenderla temporaneamente, premere il tasto "Tuning/Select/Snooze" sull'unità. È possibile modificare il periodo di snooze premendo il tasto "Tuning/Select/Snooze". La radio ritorna in standby dopo il periodo stabilito, con l'icona dell'allarme sospeso ancora lampeggiante.

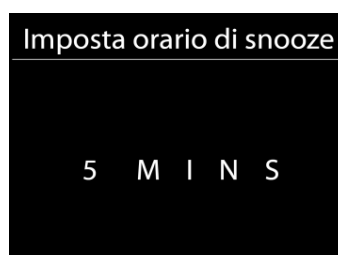

RISOLUZIONE DEI PROBLEMI

Errore	Rimedio
Il dispositivo non si accende.	Verificare che l'adattatore di alimentazione sia ben collegato.
Non viene emesso alcun suono.	<ol style="list-style-type: none"> 1. Riattivare il suono se esso è stato spento 2. Aumentare il volume. 3. Estrarre eventuali cuffie o altoparlanti connessi alla presa audio.
Impossibile stabilire connessioni di rete.	<ol style="list-style-type: none"> 1. Controllare la funzione WLAN. 2. Provare ad associare un indirizzo IP al dispositivo. 3. Attivare la funzione DHCP sul router e riprovare la connessione tramite il dispositivo. 4. C'è un firewall attivo sulla rete: impostare i programmi coinvolti, in modo da consentire l'accesso. 5. Riavviare il router
Impossibile stabilire la connessione WiFi.	<ol style="list-style-type: none"> 1. Controllare la disponibilità di una rete WLAN sul router. 2. Avvicinare il dispositivo al router. 3. Assicurarsi di aver inserito una password corretta.
Impossibile trovare stazioni radio.	<ol style="list-style-type: none"> 1. Controllare dispositivi di rete, punti di accesso e firewall. 2. È possibile che la stazione radio sia al momento indisponibile, riprovare a sintonizzarsi più tardi o selezionare un altro canale. 3. Il link della stazione è cambiato o il canale non trasmette più: contattare in proposito il fornitore. 4. Il link della stazione aggiunta manualmente potrebbe essere sbagliato: verificarlo ed eventualmente reinserirlo.
Ascolto in modalità FM disturbato da fruscio	<ol style="list-style-type: none"> 1. Controllare o spostare l'antenna FM. 2. Spostare la radio.
Nessuna stazione disponibile/ascolto disturbato o intermittente in modalità DAB.	<ol style="list-style-type: none"> 1. Spostare la radio. 2. Effettuare la scansione delle sole stazioni locali (con ricezione ottima). 3. Controllare la copertura locale del segnale DAB.
Allarme non funzionante.	<ol style="list-style-type: none"> 1. Attivare l'allarme. 2. Problema dovuto al livello di volume, consultare la sezione delle soluzioni per i problemi di assenza audio. 3. La sorgente dell'allarme impostata è la riproduzione radio, ma al momento la connessione di rete non è disponibile. Modificare la sorgente di allarme o riconfigurare la connessione.

<p>Impossibile individuare il driver USB o il lettore MP3.</p>	<ol style="list-style-type: none"> 1. Controllare che il driver USB o il lettore MP3 siano collegati correttamente. 2. Alcuni dischi rigidi USB richiedono un'alimentatore esterno: assicurarsi che esso sia connesso. 3. Non tutti i lettori MP3 sono leggibili direttamente dal dispositivo: usare un disco USB.
<p>L'applicazione NetRemote non visualizza l'unità IR4400 o non si connette ad essa.</p>	<ol style="list-style-type: none"> 1. Riavviare l'App. 2. Se ci sono diversi streaming in corso da più dispositivi, ciò potrebbe causare un arresto anomalo del sistema: riavviare l'unità IR400 e/o il dispositivo di streaming.
<p>Tutti gli altri casi non risolvibili.</p>	<p>L'unità IR4400 si trova spesso ad elaborare grandi quantità di dati, il che può, dopo un certo periodo di tempo, essere causa di blocchi o malfunzionamenti del sistema, indipendentemente dalla modalità di utilizzo. Riavviare l'unità IR4400 se necessario.</p>
	<p>Il normale funzionamento dell'unità può essere disturbato da forti interferenze Elettromagnetiche. In tal caso, basta riavviare il prodotto per ripristinarne il normale funzionamento, seguendo le istruzioni del presente manuale. Se anche in tal modo, non è possibile ripristinare il corretto funzionamento, provare ad usare il prodotto in un altro ambiente.</p>
	<p>Infatti il dispositivo potrebbe presentare malfunzionamenti, se usato in aree con forti interferenze radio. L'unità tornerà a funzionare normalmente, non appena spostata in un ambiente senza interferenze.</p>

SPECIFICHE TECNICHE

Alimentatore CA	Utilizzare solo l'alimentatore ⚠ KINGWALL fornito, modello: AS110-090-AE100 Ingresso: CA 100 - 240V, 50/60Hz Uscita: CC 9 V $\overline{=}$ 1A	
Batterie	6 batterie CC di tipo LR20/AM1/"D" (opzionali, non fornite)	
Copertura in frequenza	FM	87,5 - 108 MHz
	DAB	174,928 - 239,200 MHz
Potenza in uscita	2 x 2,5 W	
Presa per cuffie	3,5 mm, stereo	
Presa Ingresso AUX	3,5 mm, stereo	
Sistema antenne	Antenna Wi-Fi incorporata Antenna DAB/FM telescopica	
Connettività	Wi-Fi Dual Band per supportare i sistemi Wi-Fi a 2,4 GHz e 5 GHz Supporto delle tecnologie 802.11b e 802.11g con crittografia WEP e WPA/WPA2 compatibili con router 802.11n che offrono il supporto in modalità mista per la tecnologia 802.11b/g.	
Bluetooth	v4.0 + EDR, v3.0, v2.1 + EDR	

IMPORTATO DA

Wörlein GmbH	Tel.:	+49 9103 71 67 0
Gewerbestr. 12	Fax.:	+49 9103 71 67 12
D 90556 Cadolzburg	Email:	service@woerlein.com
Germania	Web:	www.woerlein.com

Technische Änderungen und Druckfehler vorbehalten
 Copyright di Woerlein GmbH, 90556 Cadolzburg, www.woerlein.com
 Vervielfältigung nur mit ausdrücklicher Genehmigung der Woerlein GmbH

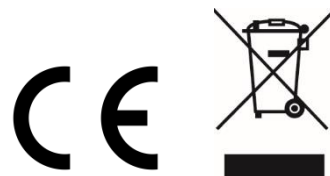

MILJØBESKYTTELSE



Ikke kast dette produktet sammen med vanlig husholdningsavfall ved slutten av dets livssyklus. Returner det til et innsamlingspunkt for resirkulering av elektrisk og elektronisk utstyr. Dette indikeres på produktsymbolet, i bruksanvisningen eller på emballasjen.

Materialene kan gjenvinnes i henhold til deres merkinger. Ved gjenbruk, resirkulering eller andre former for utnyttelse av gamle enheter, gjør du et viktig bidrag til miljøvern.

Ta kontakt med lokale myndigheter for informasjon om innsamlingspunkter.

	ADVARSEL Fare for elektrisk støt Ikke åpne!	
Forsiktig: For å redusere risikoen for elektrisk støt, må du ikke ta av dekslet (eller baksiden). Det er ingen deler inni som kan repareres. Overlat service til kvalifisert personell.		



Dette symbolet indikerer tilstedeværelse av farlig spenning i huset, tilstrekkelig til å forårsake elektrisk støt.



Dette symbolet indikerer viktige drifts- og vedlikeholdsinstruksjoner for enheten.

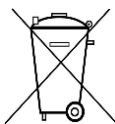

Brukte batterier er farlig avfall og må IKKE kastes sammen med husholdningsavfallet! Som forbruker er du juridisk forpliktet til å returnere alle batterier for miljøvennlig resirkulering – uansett hvorvidt batteriene inneholder skadelige stoffer*)

Returner batterier gratis til offentlige innsamlingspunkter i ditt lokalsamfunn eller til butikker som selger batterier av de respektive slag. Bare returner helt utladede batterier.

*) Merket Cd = kadmium, Hg = kvikksølv, Pb = bly



Ikke lytt til musikk ved høyt volum over lengre tid, det kan føre til hørselsskader.

Sikkerhets-, miljø- og oppsettsinstruksjoner

- I tilfelle av lyn må du umiddelbart koble apparatet fra strømmettet.
- Barn bør være under oppsyn av foreldre når de bruker enheten.
- Kun rengjøre enheten med en tørr klut.
- IKKE bruk RENGJØRINGSMIDLER eller SLIPENDE KLUTER!
- Installer enheten på et sted med god ventilasjon for å hindre varmeopphoping.
- Ikke dekk til ventilasjonsåpningene!
- Ventilasjonen må ikke hindres ved å dekke til ventilasjonsåpninger med gjenstander som aviser, duker, gardiner osv.
- Enheten må ikke utsettes for drypp eller sprut, og ingen gjenstander fylt med væske, som vaser, må plasseres på den.
- Enheten bør ikke utsettes for direkte sollys, svært høye eller lave temperaturer, fuktighet, vibrasjoner eller støvete omgivelser.
- Aldri forsøk å sette inn ledninger, stifter eller andre slike gjenstander i hullene eller åpningene på enheten.
- Installer enheten på et sikkert og vibrasjonsfritt sted.
- Installer enheten så langt unna som mulig fra datamaskiner og enheter som utstråler mikrobølger, ellers kan radiomottak bli forstyrret.
- Ikke åpne eller reparere huset. Det er utrygt å gjøre det og garantien vil bli ugyldig. Reparasjoner må bare utføres av autorisert servicepersonell/kundesenter.
- Bare bruk kvikksølv- og kadmiumfrie batterier.
- Batteriene må ikke utsettes for sterk varme, som sol, ild eller lignende.
- Brukte batterier er farlig avfall og må IKKE kastes sammen med husholdningsavfallet! Returner batterier til forhandleren eller innsamlingspunkter i ditt lokalsamfunn.
- Hold batteriene unna barn. Barn kan svelge batterier. Kontakt lege umiddelbart hvis et batteri svelges.
- Sjekk batteriene regelmessig for å unngå batterilekkasje.
- Strømledningen eller en apparatkopler brukes som utkoplingsenhet. Utkoplingsenhetene skal være klare for bruk.
- Kilder til åpen flamme, f.eks. tente lys, skal aldri plasseres på apparatet.
- Dette apparatet er til bruk i moderate klimaer og er ikke egnet til bruk i land med tropisk klima.

INNHOLDSFORTEGNELSE

KONTROLLKNAPPENES PLASSERING	2
OVERSIKT OVER HOVEDKONTROLLKNAPPENE	3
SLIK KOMMER DU I GANG / KONFIGURERING	4
GJØRE KLAR NETTVERKSMILJØET	4
HOVEDMENY	4
SYSTEMINNSTILLINGER	4
OPPSETTSVEIVISER	5
EQUALISER	7
NETTVERK	7
KLOKKESLETT/DATO	8
BAKGRUNNSBELYSNING	8
SPRÅK	8
NULLSTILLING TIL FABRIKKINNSTILLING	8
PROGRAMVAREOPPDATERING	8
INFO	8
INTERNETTRADIO	9
MEDIEAVSPILLER	11
DAB	15
FM	17
MULTI-ROOM	18
UNDOK	19
BLUETOOTH®	19
HODETELEFONER	19
INNSOVNING	20
ALARM	20
FEILSØKING	21
TEKNISKE SPESIFIKASJONER	23

KONTROLLKNAPPENES Plassering

Topplate

1. Ventemodus-knapp
2. Alarmknapp
3. Modus-Knapp
4. Forhåndsinnstillinger-Knapp
5. Volumknott
6. P1/⏪-knapp
7. P2/⏩-knapp
8. P3/■-knapp
9. P4/⏮-knapp
10. P5/⏭-knapp
11. Tuning/valg/hvileknapp

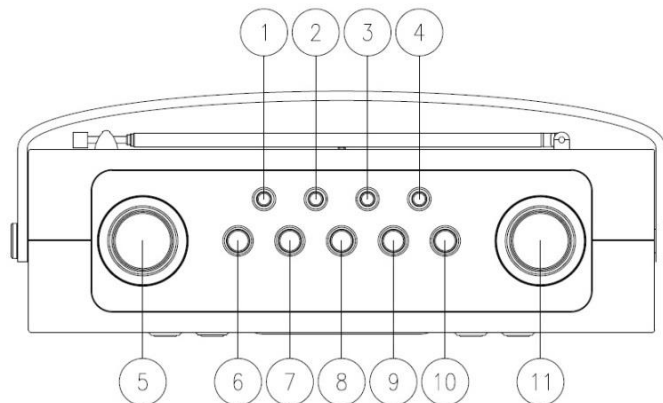

Forside

12. Meny-Knapp
13. Info-knapp
14. LCD-panel
15. Tilbakeknapp
16. Foroverknapp

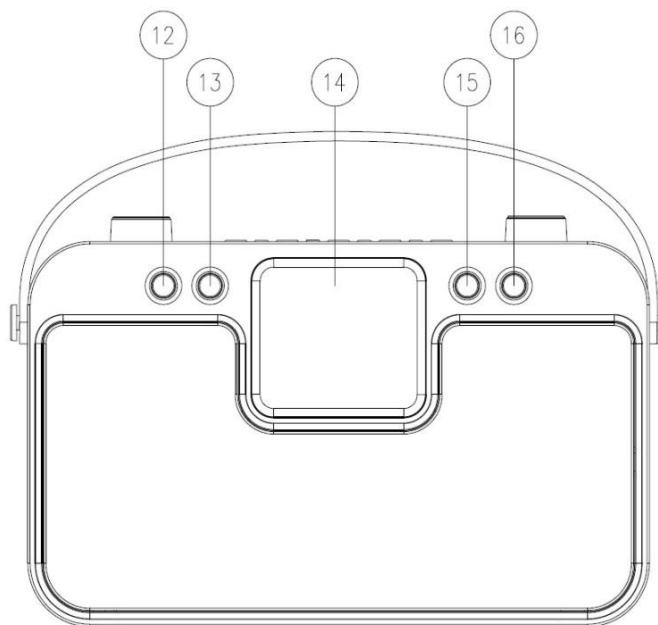

Bakside

17. Teleskopantenne
18. USB-verskontakt
19. Aux in-kontakt
20. Kontaktinngang for hodetelefoner
21. DC jack-inngang
22. Batterirom

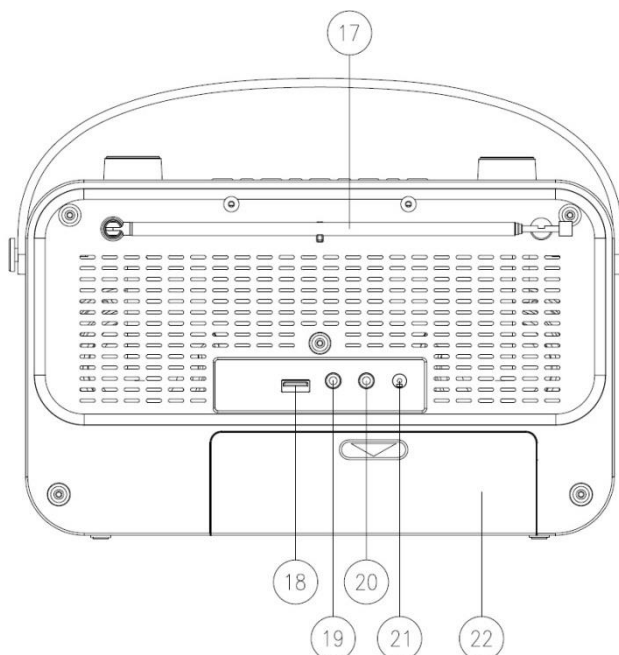

OVERSIKT OVER HOVEDKONTROLLKNAPPENE

Nr.	Knapp	Funksjon/bruk
1	“Standby”	Slå på i siste brukte modus eller gå over i standbymodus
2	“Alarm”	Starter alarmveiviseren, slår av alarmen (når alarmen er aktiv), og, i standbymodus, velger aktive alarmer.
3	“Mode”	Bla gjennom modiene: Internettradio, musikkavspiller, DAB, FM, <i>Bluetooth</i> ®, AUX In.
4	“Preset”	Trykk for å velge forhåndsinnstilling og hold inne for å lagre som forhåndsinnstilling. Bla opp eller ned for å velge forhåndsinnstilt kanal og trykk deretter på knotten «Tuning/Select/Snooze» for å bekrefte.
5	«Volume»-knotten	Juster radioens volum
6	«P1/⏮»	Trykk kort for å aktivere forhåndsinnstilt kanal 1 og trykk og hold inne for å lagre den aktive kanalen som forhåndsinnstilling 1 i Internettradio-, DAB- og FM-modus; Trykk kort for å gå til forrige spor og trykk og hold inne for å begynne rask tilbakespoling i musikkavspiller- eller <i>Bluetooth</i> ®-modus.
7	«P2/⏪»	Trykk kort for å aktivere forhåndsinnstilt kanal 2 og trykk og hold inne for å lagre den aktive kanalen som forhåndsinnstilling 2 i Internettradio-, DAB- og FM-modus; Trykk kort for å gå til neste spor eller trykk og hold inne for å begynne rask foroverspoling i musikkavspiller- eller <i>Bluetooth</i> ®-modus.
8	«P3/■»	Trykk kort for å aktivere forhåndsinnstilt kanal 3 og trykk og hold inne for å lagre den aktive kanalen som forhåndsinnstilling 3 i Internettradio-, DAB- og FM-modus; Trykk kort for å stanse avspilling i musikkavspilleren.
9	«P4/ »	Trykk kort for å aktivere forhåndsinnstilt kanal 4 og trykk og hold inne for å lagre den aktive kanalen som forhåndsinnstilling 4 i Internettradio-, DAB- og FM-modus; Trykk kort for å stanse avspilling i musikkavspillermodus eller for å veksle mellom avspilling/pause i <i>Bluetooth</i> ®-modus.
10	«P5/▶»	Trykk kort for å aktivere forhåndsinnstilt kanal 5 og trykk og hold inne for å lagre den aktive kanalen som forhåndsinnstilling 5 i Internettradio-, DAB- og FM-modus; Trykk kort for å starte avspilling i musikkavspillermodus eller for å veksle mellom avspilling/pause i <i>Bluetooth</i> ®-modus.
11	«Tuning/Select/Snooze»-knotten	Drei med eller mot klokken for å bla forover eller bakover gjennom en meny, en liste med elementer eller kanalliste. Det gjeldende elementet er fremhevet i reversert tekst (mørke tegn på en gul bakgrunn). Trykk deretter for å velge det fremhevede elementet.
12	“Menu”	Vis meny for gjeldende modus. Trykk igjen for å vise skjermbildet for aktiv kanal.
13	“Info”	Vis mer informasjon om kanalen eller sporet som spilles. Trykk igjen for å bla gjennom ytterligere informasjonsskjermer og gå tilbake til det vanlige skjermbildet for aktiv kanal.
15	“Back”	Gå tilbake til forrige skjerm. I avspillingsmodus kan denne knappen brukes til å gå tilbake til listen med forrige spor eller stasjon.
16	“Forward”	I menyen angir du det valgte elementet eller undermenyen.

SLIK KOMMER DU I GANG / KONFIGURERING

Tilkobling til strømmettet: Koble enheten til en egnet strømkilde med den medfølgende strømledningen. Etter at startskjermen er vist, går apparatet over til forrige brukte lyttemodus. Når enheten startes for første gang, startes oppstartsveiviseren automatisk.

Batteridrevet modus: Åpne døren til batterirommet. Sett inn 6 stk 1,5V LR14/AM-1/D batterier (ikke inkludert) i batterirommet. Overhold polariteten som indikert. Batteriene koples ut automatisk når apparatet er tilkoblet strømmettet.

FORSIKTIG:

- Ta ut batteriene hvis de er tomme eller ikke skal brukes på lang tid.

GJØRE KLAR NETTVERKSMILJØET

Påse at du har satt opp det trådløse nettverket, og at du har WEP-, WPA- eller WPA2-passordet for å aktivere tilkoblingen.

Du kan også bruke WPS (WiFi Protected Setup)-funksjonen for enkel sammenkobling av nettverksenhet og enhet. Sjekk om lysindikatorene på nettverksenheten lyser som de skal.

HOVEDMENY

I hovedmenyen kan du velge følgende moduser: Internettradio, musikkavspiller, DAB, FM, *Bluetooth*®, AUX-In, Hvile og Alarm.



SYSTEMINNSTILLINGER

Ved første gangs bruk spør systemet om du vil starte oppsettsveiviseren. Oppsettsveiviseren leder deg gjennom de grunnleggende konfigurasjonsparametrene for dato/klokkeslett og nettverkstilkobling. Du kan endre alle innstillingene senere gjennom innstillingsmenyen.



OPPSETTSVEIVISER

1. Velg språk etter ønske

2. Visningsformat for dato/klokkeslett

Velg 12-timers eller 24-timers tidsformat.

3. Auto-oppdatering

Tid og data kan oppdateres manuelt eller automatisk fra DAB, FM eller nettverk. Automatisk oppdatering fungerer med data sendt over DAB, FM eller internett. Klokken oppdateres bare når den er i samsvarende modus, så det anbefales å bruk en modus du ofte bruker.

DAB og FM har tidssignaler inkludert i radiokringkastingen. Nettverket bruker et tidssignal sendt fra nettradioportalen når den er i nettverkstilkoblet modus.

4. Tidssone/sommertid

Stille inn tidssone. Hvis landet ditt bruker sommertid og sommertiden er aktiv, skrus valget for sommertid på.

5. Manuell oppdatering

Hvis du ikke velger en oppdatering, vil veiviseren be deg om å stille inn tid og dato manuelt. Dato og tid vises som dd-mm-åååå og tt:mm.

Den aktive verdien blinker. Juster disse verdiene med «Tuning/Select/Snooze»-knotten. Når verdien er valgt, trykker du på knotten for å fortsette innstilling av neste verdi.

6. Nettverk

Hold nettverket tilkoblet

Velg dette når noen av enhetens funksjoner krever nettverkstilkobling. Når dette alternativet er valgt, vil enheten raskt kobles til internett, og du vil kunne slå på enheten ved hjelp av «UNDOK»-appen.

Merk: Strømforbruket i standbymodus vil være noe høyere når denne funksjonen er aktivert.

Wlan-region

Velg WIAN-regionen for å få optimal WIAN-tilkobling: Europa.

Søke etter nettverket

Enheten er kompatibel med alle vanlige nettverksprotokoller og krypteringsmetoder. Den søker etter tilgjengelige nettverk og gir en oversikt over disse.

For trådløs tilkobling, vil du bli bedt om å legge inn kryptering i neste trinn. Angi nettverkskoden ved å bruke «Tuning/Select/Snooze»-knotten til å flytte markøren mellom tegnene og velge «OK» for å bekrefte. Når hvert tegn velges, lages nøkkelen øverst på skjermen.

Det er tre valg som er tilgjengelig ved å bla navigasjonshjulet før de første tegnene – «Backspace», «OK» og «Cancel».



«WPS»-kryptert nettverk

Det kan være hint angående typen nettverk – hvis nettverksenhetene dine støtter WPS-funksjonen, vil det være **[WPS]** før SSID (nettverksenhetens navn). Velg den du vil koble til. Bruk en av de følgende tilkoblingsmetodene:

Det er en WPS-snarveitast på tilkoblingspunktet.

Trykk knappen

Enheten ber deg om å trykke på ruterens tilkoblingsknapp. Den søker deretter etter et klart trykk for å tilkoble-nettverk og kobler seg til.

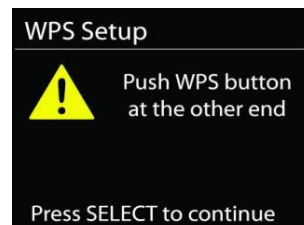

Pin

Enheten genererer et 8-sifret kodennummer som du legger inn i den trådløse ruterens aksesspunktet eller en ekstern registrator.



Hopp over WPS

Legg inn nøkkelen som for et standard kryptert nettverk.

For mer informasjon om oppsett av et WPS-kryptert nettverk, vises det til instruksjonene til din WPS-ruter.

Enheten prøver å koble til det valgte nettverket.



Den vil vise at den er tilkoblet hvis oppsettet var vellykket. Hvis tilkoblingen mislykkes, går enheten tilbake til et tidligere skjermbilde for å prøve igjen. Trykk på «SELECT» for å gå ut av oppsettsveiviseren.

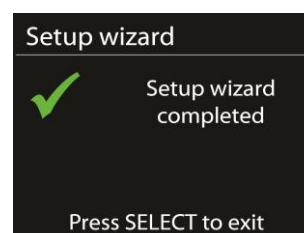

EQUALISER

Flere forhåndsinnstilte EQ-moduser er tilgjengelig: Normal, Flat, Jazz, Rock, Movie (film), Classic (klassisk), Pop and News (nyheter).

En brukerdefinert innstilling er tilgjengelig, du kan lage din egen EQ med egendefinert bass, diskant og loudness.

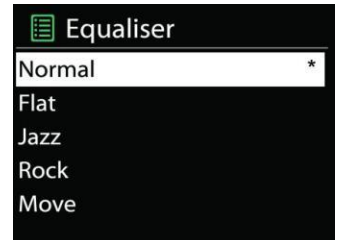

NETTVERK

- **Nettverksveiviser**

Legg inn for å søke etter AP SSID, og legg deretter inn WEP/WPA-nøkkelen eller velg Push Button (Trykk knapp)/Pin/Skip WPS (hopp over WPS) for å koble til det trådløse nettverket.

- **PBC Wlan-oppsett**

Trykknappkonfigurasjon, det er for å koble til AP-en som støtter beskyttet Wi-Fi-oppsett (WPS).

- **Vis innstillinger**

Vis informasjonen om nettverket som nå er tilkoblet: Aktiv tilkobling, MAC-adresse, Wlan-region, DHCP, SSID, IP-adresse, Subnetmaske, Gateway og Primær DNS.

- **Wlan-region**

Velg Wlan-regionen for å få optimal Wlan-tilkobling: Canada, Spania, Frankrike, Japan, Singapore, Australia, og Sør-Korea.

- **Manuelle innstillinger**

Velg kablet eller trådløs nettverkstilkobling og aktiver eller deaktiver DHCP.

- **Nettverksprofil**

IR4400 husker på de fire siste trådløse nettverkene det har vært tilkoblet, og vil automatisk prøve å koble seg til det av dem den finner.

Herfra kan du se en liste over registrerte nettverk. Du kan slette uønskede nettverk ved å vri og trykke på SELECT og deretter velge YES for å bekrefte slettingen.

- **Hold nettverket tilkoblet**

Du må velge YES hvis du ønsker å ha stereoanlegget tilkoblet nettverket når det er i standby-modus. Hvis du velger «No», vil stereoanlegget koble fra WiFi når det er i standby-modus.

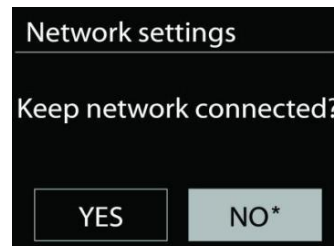

KLOKKEULETT/DATO

Still inn tiden manuelt eller velg automatisk oppdatering, av tidsformat, tidssone og sommertid.

BAKGRUNNSBELYSNING

Du kan endre bakgrunnslyset til ethvert miljø (strøm på eller standby) til Høy, Medium eller Lav. Og juster displayets tidsavbrudd for når radioen går over til standby-baklys når den har ikke har blitt styrt.

SPRÅK

Standardspråk er tysk. Endre det etter ønske.

NULLSTILLING TIL FABRIKKINNSTILLING

En nullstilling til fabrikkinnstillinger nullstiller alle brukerinnstillinger til standardverdiene, slik at tid og dato, nettverkskonfigurasjon og forhåndsinnstillinger blir slettet. Men den nåværende programvaren til IR4400 bevares, det samme gjelder registreringen med nettradioportalen. Nettradiofavoritter blir derfor værende med mindre du registrerer IR4400 på nytt med en annen konto på portalnettstedet.

PROGRAMVAREOPPDATERING

Fra tid til annen kan programvareoppdateringer gjøres med feilretting og/eller tilleggsfunksjoner. Du kan enten sjekke manuelt eller velge at IR4400 periodisk sjekker automatisk (dette er standard). Hvis nyere programvare oppdages, vil du bli spurt om du vil fortsette og oppdatere. Hvis du samtykker, vil den nye programvaren lastes ned og installeres. Ved en programvareoppdatering beholdes alle brukerinnstillinger.

MERK: Før du starter en programvareoppdatering må du påse at IR43DAB plugges inn i en stabil strømkilde. Hvis du kobler fra strømmen i løpet av en oppdatering, kan det permanent skade enheten.

INFO

Visning av fastvareversjon og radio-ID.

INTERNETTRADIO

Enheten kan spille av tusenvis av radiokanaler og podcaster fra hele verden med en bredbåndstilkobling.

Når du velger internetradio kontakter enheten nettradioportalen Frontier Silicon (som støttes av v-tuner) for å få en liste over kanaler.



Med denne knappen kan du lagre en favorittkanal fra enten DAB eller FM.

Hvis du allerede lytter til en nettradiostasjon, kan du trykke på Back-knappen for å raskt gå tilbake til forrige menyelement i stedet MENU for å gå til første meny til nettradiomodus.

- **Sist hørte**

Når nettradiomodus begynner igjen, vil kanalen det ble lyttet til sist velges. For å velge en annen nylig brukt kanal, går du her for å velge den gitte kanalen. De sist brukte kanalene vises øverst i listen.

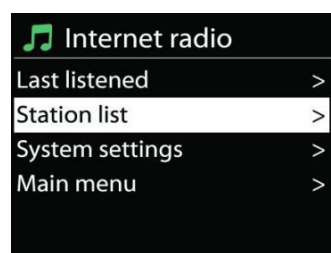

- **Kanalliste**

Bla gjennom nettkanaler organisert i forskjellige kategorier, sted, sjanger, populære og nye. Du kan også finne en kanal ved å søke etter nøkkelord.

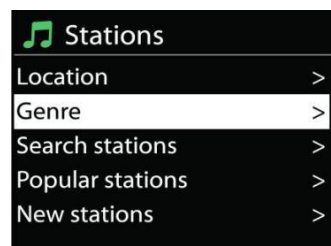

- **Favoritter**

Favoritter lagres på nettportalen, og er tilgjengelig gjennom alle nettradioer registrert på samme konto.

For å lagre en kanal som spilles av som favoritt trykker og holder du inne Tuning/Select/Snooze-knotten til displayet viser 'Favourite added'. Kanalen vises i standardfavorittlisten stasjoner.

Før favoritter kan brukes, må radioen registreres med nettradioportalen.

- **Mine tillagte kanaler**

Selv om nettradioportalen har tusenvis av kanaler, ønsker du kanskje å lytte til kanaler som ikke er i listen. Du kan legge til din egen via portalen.

For å registrere enheten velger du Station list > Help > Get access code først for å få en unik portaltilgangskode for din radio. (Portaltilgangskoden må ikke forveksles med Radio-ID fra systeminnstillinger.

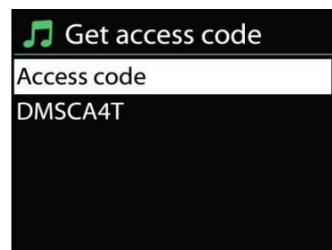

Besøk portalens nettside på www.wifiradio-frontier.com

Hvis dette er første besøk på portalen, registrerer du deg for en ny konto og legger inn følgende informasjon:

- tilgangskode,
- din e-postadresse,
- passord,
- radiomodell.

Hvis du allerede har en konto og vil legge til en radio, logger du deg inn på din konto og velger My preferences > Add another Wi-Fi radio.

Når din radio er registrert på portalen, kan du umiddelbart bruke funksjonene nettradiofavoritter og tillagte kanaler.

- **Forhåndsinnstillinger**

For å lagre en forhåndsinnstilling på nettradioen trykker og holder du inne «Preset»-knappen til displayet viser skjermen for lagring av forhåndsinnstilling. Velg en av de 40 forhåndsinnstillingene for å lagre gjeldende kanal. Du kan også trykke på og holde inne en av knappene «P1» til «P5» for å lagre den gjeldende kanalen direkte i forhåndsinnstillingen.

For å velge en forhåndsinnstilling trykker du kort på «Preset»-knappen og velder deretter en av de angitte forhåndsinnstilte kanalene. Du kan også trykke på tastene fra «P1» til «P5» for å gå direkte tilbake til forhåndsinnstillingene fra «P1» til «P5» presets.

- **Now playing-informasjon**

Når kanalen spilles av, viser skjermen navn og beskrivelse. For å se mer informasjon, trykker du på INFO på enheten.

MEDIEAVSPILLER

Musikkspillermodus lar deg spille lydfiler i formatene MP3, WMA, WAV, AAC, FLAC eller ALAC som er lagret på en datamaskin eller på lokalnettverket. Hvis du allerede spiller av en musikkfil, kan du trykke på Back-knappen på radioen, for å raskt gå tilbake til forrige menyelement.

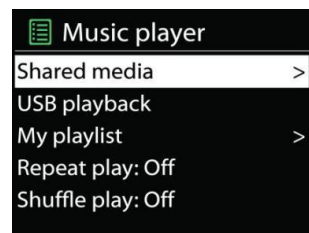

Du kan bruke «P1/⏮» eller «P2/⏭» for å spille av forrige eller neste spor, trykk og hold inne en av disse knappene for å starte hurtigspoling frem eller tilbake.

- **Delte medier**

Hvis du har satt opp delte medier, bør du kunne se oppføringen <datamaskinnavn>: <Navn på delte media>. Hvis du har mer enn én datamaskin som deler media, gis det en liste over alternativer. Velg de delte mediene du vil spille av.

Heretter genereres menyene fra den delte mediaserveren. Den første menyen viser en liste over mediatyper, for eksempel musikk, video, bilder og spillelister. Enheten kan bare spille musikk og spillelister.

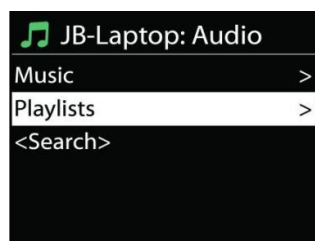

Det er også en søkefunksjon som finner spor på en måte som ligner på nettradiosøk.

Fra musikk, er det flere måter å velge spor på, inkludert sjanger, artist, album, komponist og vurdering. Når du har funnet et spor du vil spille av, trykker du på «Tuning/Select/Snooze»-knotten. Et kort trykk spiller av sporet umiddelbart.



- **Renseservere**

Fra tid til annen er det nødvendig å fjerne servere med et spørsmålstegn foran servernavnet fra serverlisten. Hvis enheten f.eks. er flyttet til et nytt nettverk eller hvis en Wake-on-LAN server er fjernet fra nåværende nettverk.

For å utføre denne funksjonen, gå til **Meny > Renseservere > Ja**.

- **USB-avspilling**

Heretter genereres menyene fra mappene på USB-enheten. Bla gjennom mapper med «Tuning/Select/Snooze»-knotten og «Back»-knappen, eller gjennom «UNDOK»-appen. Displayet viser mappe og mappenavn (ikke nødvendigvis spornavn).

Når du har funnet et spor du vil spille av, trykker du på «Tuning/Select/Snooze»-knotten på enheten eller klikker på sangtittelen i «UNDOK»-appen.



- **Gjenta / tilfeldig avspilling**

Lar deg spille av gjentatte spor eller spille av i tilfeldig rekkefølge.

- **Now playing-informasjon**

Når et spor spilles av, viser skjermen spor og artist (UPnP). Det er også en fremgangsindikator med figurer for påløpt og total sportid. På bunnen av skjermen indikerer et ikon UPnP avhengig av kilden. Trykk på  for å se mer informasjon.

Hver gang du trykker , vil et nytt sett informasjon vises etter tur:

UPnP: spor/artist/fremgang/sportider, album, codec/samplingsrate, avspillingsbuffer og dagens dato.

• **DMR (DLNA-streaming)**

Delt musikk er en måte å strøemme musikk på, der du ser etter musikklisten og kontrollerer avspillingen fra enheten. Dette emnet vil innføre en annen måte å gjøre musikk-streaming hvor det ikke er nødvendig å kontrollere avspilling på enheten.

Du kan dele musikkfiler fra PC, Android-mobil eller -nettbrett, og direkte bruke PC, Android-mobil, nettbrett eller iPhone/iPad for å kontrollere avspilling på enheten. Det kalles simpelthen DLNA-streaming.



• **Kontroller på PC**

Systemkravene til en PC for DLNA er **Windows 7** og **Windows Media Player 12**. Sett opp som følger:

Først deler du mediet på din PC til IR4400.

Control Panel > Network and Internet > Network and Sharing Center > Media streaming options

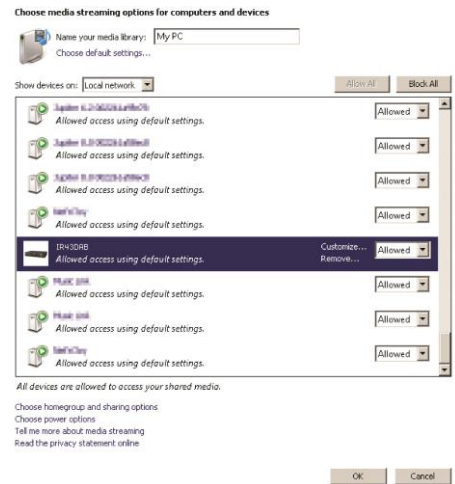

Åpne **Windows Media Player** og aktiver **Allow remote control of my Player**.

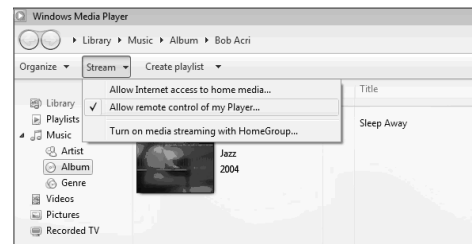

Høyreklikk på musikk i biblioteket og velg **Spill til IR4400**.

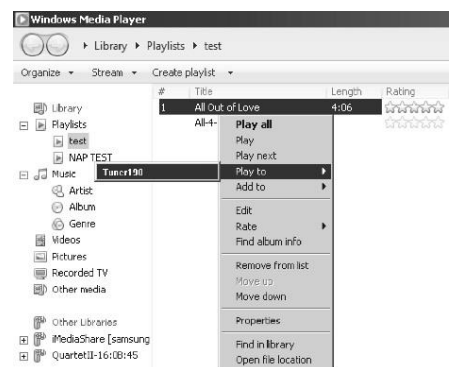

En boks med musikkavspilling for streaming vises.



• **Kontroller på smarttelefon/nettbrett**

Du kan søke (med nøkkelord: *DLNA*) og installer hvilken som helst DLNA-app fra **Google Play** eller **Apple Store**, avhengig av om du bruker Android-mobil/-nettbrett eller iPhone/iPad. Det forelås å bruke **iMediaShare** på Android-mobil/-nettbrett eller iPhone/iPad.

Prosedyrer for å spille delt musikk på appen er som følgende:

1. Velg IR4400 som spiller.

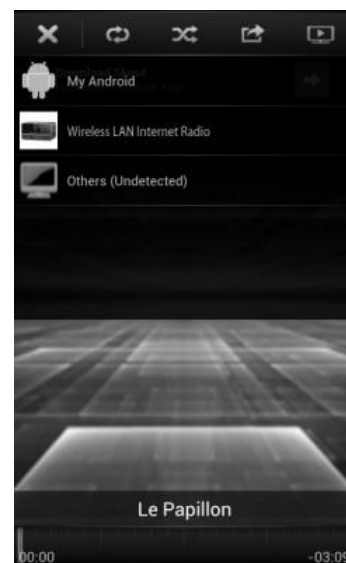

2. Velg musikkserver og velg musikk.

MERK: Noen apper støtter kanskje ikke musikk-streaming fra iPhone/iPod, men iPhone/iPod kan likevel brukes til å kontrollere musikk-streaming fra andre servere.

Noen apper muliggjør avspilling av musikk til flere spillere samtidig. Noen apper kan opprette en spilleliste hvis du velger flere sanger.

Les bruksanvisningen til programvaren eller appen du bruker for DLNA-streaming om nødvendig.

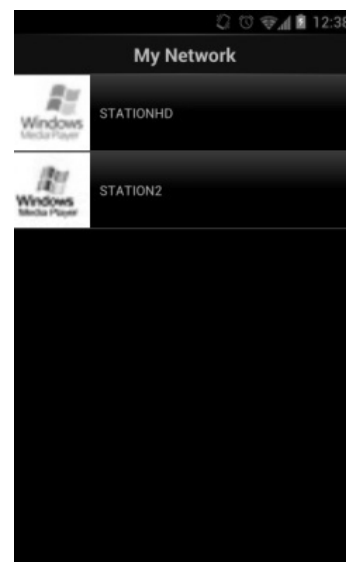

DAB

DAB-modus mottar DAB- eller DAB plus-radiosignaler digitalt og viser informasjon om kanalen, lyden som streames og programinformasjon



- **Søke etter kanaler**

Første gang du velger DAB radiomodus, eller hvis kanallisten er tom, vil enheten automatisk utføre et fullt søk for å se hvilke kanaler som er tilgjengelig. Du må muligens måtte starte et søk manuelt for å oppdatere kanallisten for én av følgende grunner:

- Tilgjengelige kanaler endres fra tid til annen.
- Hvis mottaket ikke var bra for det opprinnelige søket, kan det resultere i en tom eller ufullstendig liste over tilgjengelige kanaler.
- Hvis du har dårlig mottak av noen kanaler (bubbling), vil du muligens bare ha en liste med bra signalstyrke.



Du starter skanning ved å velge full skanning. Når søket er fullført, viser radioen en liste over tilgjengelige kanaler.

Når søket er fullført, viser radioen en liste over tilgjengelige kanaler.

For å fjerne kanaler som er i listen men ikke tilgjengelig, velger du Prune invalid.

Vri navigasjonshjulet for å se en liste over kanaler og trykk på for å velge. Når en kanal er valgt, spilles kanalen av, og skjermen viser informasjon om kanal, spor eller show som sendes.

- **Forhåndsinnstillinger**

For å lagre en forhåndsinnstilling på DAB-radioen trykker og holder du inne «Preset»-knappen til displayet viser skjermen for lagring av forhåndsinnstilling. Velg en av de 40 forhåndsinnstillingene for å lagre gjeldende kanal.

For å velge en forhåndsinnstilling trykker du kort på «Preset»-knappen og velder deretter en av de angitte forhåndsinnstilte kanalene. Skjermen viser den tilsvarende forhåndsinnstillingen nederst i midten.

Du kan lagre/hente frem opptil 40 av favorittstasjonene dine fra minnet. Dette gjør det raskt og enkelt å få tilgang til favorittstasjoner 1-5, ved å bruke talltastene på panelet eller listen med forhåndsinnstilte kanaler i «UNDOK»-appen.

- **Now playing-informasjon**

Når streamen spilles av, viser skjermen navn og DLS (Dynamic Label Segment)-informasjon fra kanalen, med sanntidsinformasjon som programnavn, sportittel og kontaktdetaljer.

Stereokringkastinger vises med et ikon nederst på skjermen. Du kan vise ytterligere informasjon ved å trykke på radioens Info-knapp.

- **Innstillinger**

Dynamic range compression (DRC)

Hvis du hører på musikk med bredt dynamisk område i et støyete miljø, vil du kanskje komprimere det dynamiske lydområdet. Dette gjør at stille lyder høres høyere ut, og høye lyder høres stillere ut. Du kan endre DRC til av, lav eller høy.

Kanalrekkefølge

Du kan velge rekkefølgen til DAB-kanallisten til å være enten alfanumerisk, ensemble eller gyldig.

Ensemble gir en liste over kanaler som sendes sammen på på samme ensemble. Gyldig viser gyldige kanaler først, i alfanumerisk rekkefølge, deretter kanaler som ikke sender noe.

FM

FM-radiomodus mottar analog radio fra FM-båndet og viser RDS (Radio Data System)-informasjon om kanalen og hvor den kringkastes.

Du finner stasjoner ved å trykke på «Tuning/Select/Snooze»-knotten. Frekvensvisninger starter å kjøre når enheten søker gjennom FM-båndet. Du kan også skanne opp eller ned ved å rotere «Tuning/Select/Snooze»-knotten.

MERK: Søkeretningen følger forrige søkeretning.

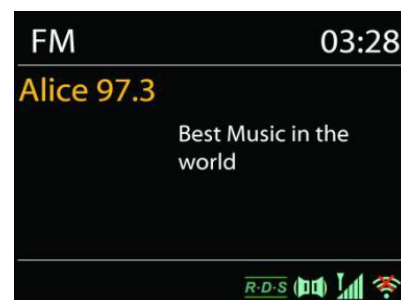

- **Forhåndsinnstilling**

For å lagre en forhåndsinnstilling på FM-radioen trykker og holder du inne «Preset»-knappen til displayet viser skjermen for lagring av forhåndsinnstilling. Velg en av de 40 forhåndsinnstillingene for å lagre gjeldende kanal.

For å velge en forhåndsinnstilling trykker du kort på «Preset»-knappen og velder deretter en av de angitte forhåndsinnstilte kanalene. Skjermen viser den tilsvarende forhåndsinnstillingen nederst i midten.

Du kan lagre/hente frem opptil 40 av favorittstasjonene dine fra minnet. Dette gjør det raskt og enkelt å få tilgang til favorittstasjoner 1-5, ved å bruke talltastene på panelet eller listen med forhåndsinnstilte kanaler i «UNDOK»-appen.

- **Now playing-informasjon**

Når streamen spilles av, viser skjermen frekvens, eller hvis RDS-informasjon er tilgjengelig, vises kanalens navn og eventuelt annen rds-informasjon som programnavn, sportittel og kontaktdetaljer. Hvis det ikke er noe informasjon tilgjengelig, vises bare frekvensen. Stereokringkastinger vises med et ikon øverst på skjermen. For å se mer informasjon om kringkastingen, trykker du på INFO på enheten.

Hver gang du trykker på INFO på enheten, vises ny informasjon, henholdsvis RDS-tekst, mer RDS-tekst (kanal/programtype), frekvens og dagens dato.

- **Innstillinger**

Søk i innstillinger / velg FM først, den vil gå til en spesifikk kanal som spilles av. Trykk deretter på «Meny» på produktet for å få ovenstående tabell.

Som standard stopper FM-søk på enhver tilgjengelige kanal. Dette kan føre til et dårlig signal-/støyforhold (susing) fra svake kanaler. For å endre søkeinnstillinger slik at de bare stopper på kanaler med god signalstyrke, velger du Yes etter å ha valgt Strong station only.

Lydinstillinger

Alle stereokanaler gjengis i stereo. For svake kanaler kan det føre til et dårlig signal-/støyforhold (susing). For å spille av svake kanaler i mono, velger du FM weak reception: Listen in mono only og deretter YES.

MULTI-ROOM

Multi-room-funksjonen drives av Frontier Silicon. Når det er mer enn én multi-room-tilkoblede enheter med samme Frontier Silicon-brikkesett, kan de kobles sammen og strøkke lyd sømløst til alle disse enhetene.

Hvis du bruker enheten, kan du bruke panelknappene i henhold til anvisningene nedenfor, eller «UNDOK»-appen (som er tilgjengelig for både Android- og iOS-enheter) for å opprette en multi-room-gruppe. Da kan du dele musikk fra en av enhetene til alle enhetene i gruppen på samme lokalnettverk (LAN).

- **Vis detaljer**
Tilstand: Ugruppert som enkeltstående radio, eller gruppert med multi-room-funksjonen, som server eller klientenhet;
- **Opprett ny gruppe**
For å opprette en ny gruppe ved å angi gruppenavnet. Når gruppen er opprettet kan du oppdage de tilgjengelige klientenhetene på samme lokalnettverk (LAN). Når du velger navnene fra oversikten over tilgjengelige klienter, legges disse enhetene til den nyopprettede gruppen for musikkstrømming i flere rom.
- **Legg til gruppe**
Legg til tilgjengelige klienter i servergruppen for musikkstrømming til flere rom.
- **Lists aktive klienter**
Alle tilkoblede klientenheter i flerrommodus angis etter enhetenes navn. Hvis du vil fjerne klienten fra den aktuelle flerromgruppen, må du bruke Tuning/Select/Snooze-knotten til å markere og velge enheten som skal fjernes.
Hvis gruppen ikke har noen klienter, vil serveren forbli klar for strømming til flere rom.
- **Forlat gruppe**
Velg dette alternative for å la enheten forlate den aktuelle flerromgruppen. Merk: Server- eller klientenheten kan også forlate gruppen. Hvis serveren har forlatt gruppen vil en klientenhet brukes som server for flerromgruppen.
- **Oppløs gruppe**
Det er bare serveren som kan oppløse gruppen. Dette kan også gjøres fra UNDOK-appen.

UNDOK

Enheten støtter fjernkontrollering fra Apple-telefoner, iPad og Android, gjennom UNDOK-appen. Appen er tilgjengelig i Apples App Store og Googles Android Play.

Du kan kontrollere en enkelt enhet, en gruppe slike enheter eller til og med flere grupper med UNDOK-appen eller kontrollknappene på radioen.

Med UNDOK-appen kan du:

- opprette en gruppe
- gir en gruppe nytt navn
- redigere en gruppe - legge til eller fjerne ett eller flere produkter
- slette en gruppe
- kontrollere en gruppe - velge driftsmodus og bla etter innhold
- justere volum for en hel gruppe eller for enkeltprodukter i en gruppe
- kontrollere produkter som ikke er lagt i grupper
- kontrollere alle enhetens modi, inkludert Internettradio, musikkavspiller, USB-avspilling, DAB, FM, Bluetooth og AUX-In;
- stille inn equalizer for flere forhåndsinnstillinger for lyd;
- stille inn Sleep-timeren;
- redigere navnet som vises på radioen.

BLUETOOTH®

Når du velger *Bluetooth*®-modus, går enheten inn i paringsmodus, og BT-ikonet nederst på skjermen vil blinke.

Skru på smarttelefonen, nettbrettet eller andre *Bluetooth*®-enheter for å søke etter enheten. Paringsnavnet for *Bluetooth*® er «IR4400».

Hvis paringen er vellykket, vil *Bluetooth*®-indikatoren lyse og slutte å blinke.

For å utløse BT-paring, skru av eller oppheve paringen med smarttelefon, nettbrett eller andre *Bluetooth*®-enheter.



Trykk på «P4/||» eller «P5/▶» på radioen for å starte eller stanse avspilling. Du kan også trykke på «P1/◀» eller «P2/▶» på radioen for å spille av forrige eller nestes spor, og du kan trykke på og holde inne en av disse knappene for å starte søking ved hurtigspoling frem eller tilbake.

HODETELEFONER

For å høre på musikk privat, kan du koble holdetelefoner med 3,5 mm stereokontakt til hodetelefonkontakten. Høytalerne dempes.



Ikke lytt til musikk ved høyt volum over lengre tid, det kan føre til hørselsskader.

INNSOVNING

For å stille inn sleep-timeren velger du «Sleep» i hovedmenyen. Velg mellom innsoving AV, 05 min., 10 min opptil 120 minutter.

Når du velger en innsovingstimer, går systemet tilbake til hovedmenyen. Trykk på «MENU» på radioen for å gå tilbake til skjermbildet Now playing.

ALARM

Det er to allsidige alarmer med slumrefunksjon, og en innsovingfunksjon for å skru av systemet etter en valgt periode. Hver alarm kan stilles inn til å starte i en gitt modus.

Mens enheten er slått på trykker du på og holde inne «Alarm»-knappen på panelet, eller velger Alarms i hovedmenyen, for å stille inn eller endre en alarm.

Velg alarmnummer (1 eller 2) og konfigurere følgende parametre:

- Frekvens: Av, daglig, én gang, helger eller ukedager
- Tid
- Modus: Summer, Internettradio, DAB eller FM,
- Forhåndsinnstilling: Sist lyttet til 1 - 40,
- Volum: 0 - 32

For å aktivere de nye innstillingene, blar du nedover og velger Lagre.

Skjermen viser aktive alarmer med et ikon nederst til venstre.

Til valgt tid vil alarmen lyde. For å depe midlertidig trykker du på «Tuning/Select/Snooze»-knappen på enheten. Du kan endre slumretiden ved å trykke på «Tuning/Select/Snooze»-knappen. Radioen går tilbake til standby for valgt periode, og ikonet for avslått alarm blinker.

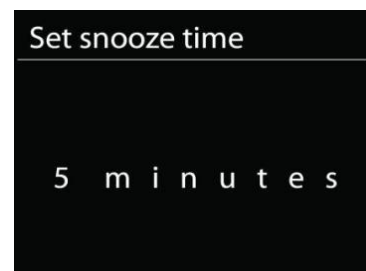

FEILSØKING

Feil	Løsning
Enheden skrur seg ikke på.	Påse at strømadapteret sitter ordentlig i.
Ingen lyd.	<ol style="list-style-type: none"> 1. Skru på lyden, den kan være dempet. 2. Øk volumet. 3. Trekk ut eventuelle tilkoblede hodetelefoner eller høyttalere fra utgangen.
Ingen internettilkobling kan opprettes.	<ol style="list-style-type: none"> 1. Sjekk LAN-kabelen eller WLAN-funksjonen. 2. Legg inn en IP-adresse på enheten. 3. Aktiver DHCP-funksjonen på ruterens, og koble til enheten igjen. 4. En brannmur er aktiv på nettverket – still inn det aktuelle programmet slik at tilgang er mulig. 5. Start ruterens på nytt
WiFi-tilkoblingen kan ikke opprettes.	<ol style="list-style-type: none"> 1. Kontroller tilgjengeligheten til WLAN-nettverk på ruterens. 2. Plasser enheten nærmere ruterens. 3. Påse at passordet er riktig.
Ingen kanal finnes.	<ol style="list-style-type: none"> 1. Sjekk nettverket i tillegg til aksesspunktet og brannmuren. 2. Kanalen er kanskje ikke tilgjengelig for øyeblikket, prøv igjen senere eller velg en annen kanal. 3. Lenken til kanalen har forandret seg, eller kanalen sender ikke lenger – be om informasjon fra tilbyderen. 4. Lenken til manuelt tillagte kanaler er ikke riktig, påse at det er riktig og legg det inn på nyt.
Susing i FM-modus	<ol style="list-style-type: none"> 1. Kontroller/flytt FM-antennen. 2. Flytt radioen.
Ingen kanaler tilgjengelig/boblende/sto trende i DAB-modus.	<ol style="list-style-type: none"> 1. Flytt radioen. 2. Søk bare gjennom lokale kanaler (høy styrke). 3. Sjekk lokal DAB-dekning.
Alarmen virker ikke.	<ol style="list-style-type: none"> 1. Skru på alarmen. 2. På grunn av voluminnstilling, vises det til løsningene for "Ingen lyd". 3. Alarmkilden ble satt til å være en kanal men det er ingen nettverkstilkobling. Endre alarmkilde eller konfigurerer tilkoblingen på nytt.

<p>USB-driver eller MP3-spiller oppdages ikke.</p>	<ol style="list-style-type: none"> 1. Sjekk om USB-driveren eller MP3-spilleren er plagget ordentlig inn. 2. Noen USB-harddisker trenger en ekstern strømforsyning, påse at den er tilkoblet strøm. 3. Ikke alle MP3-spillere kan leses direkte av enheten, bruk et USB-minne i stedet.
<p>NetRemote vises ikke, eller kobles ikke til IR4400</p>	<ol style="list-style-type: none"> 1. Åpne appen på nytt. 2. Hvis du streamer fra flere enheter samtidig, kan det forårsake krasj. Start IR4400 og/eller den andre enheten på nytt.
<p>Alle andre ubestemte problemer.</p>	<p>Det kan hende at IR4400 behandler en stor mengde data etter en periode med bruk, uansett hvilken modus det er snakk om, det vil gjøre at systemet fryser eller ikke fungerer som det skal. Start IR4400 på nytt hvis nødvendig.</p>
	<p>Det kan hende at produktet forstyrres av elektromagnetisk interferens. I så fall starter du produktet på nytt for å gå tilbake til vanlig drift ved å følge bruksanvisningen. Hvis dette ikke hjelper, må produktet brukes på et annet sted.</p>
	<p>Enheden vil muligens ikke virke som den skal når den brukes i områder med mye radiointerferens. Enheden vil virke som den skal igjen når det ikke er mer interferens.</p>

TEKNISKE SPESIFIKASJONER

Nettstrømadapter	bruk bare den medfølgende adaptermodellen ⚠ KINGWALL: AS110-090-AE100 Inngang: AC 100 - 240V, 50/60Hz Utgang: Likestrøm 9 V $\overline{=}$ 1A	
Batterier	DC 6 stk LR20/AM1/«D» batterier (valgfritt, medfølger ikke)	
Frekvensdekning	FM	87,5 - 108 MHz
	DAB	174,928 - 239,200 MHz
Utgangseffekt	2 x 2,5 W	
Hodetelefonutgang	3,5 mm, stereo	
Aux in-kontakt	3,5 mm, stereo	
Antennesystem	Innebygget WiFi-antenne Teleskopantenne for DAB/FM	
Tilkoblingsmuligheter	WiFi dobbeltmodus med støtte for WiFi-system med 2,4 GHz og 5 GHz Med støtte for 802.11b og 802.11g WEP og WPA/WPA2-kryptering. Kompatibel med 802.11n-rutere som tilbyr støtte med blandet modus for 802.11b/g.	
Bluetooth	v4.0 + EDR, v3.0, v2.1 + EDR	

IMPORTERING

Wörlein GmbH	Tlf.:	+49 9103 71 67 0
Gewerbestr. 12	Faks.:	+49 9103 71 67 12
D 90556 Cadolzburg	Email:	service@woerlein.com
Tyskland	Internett:	www.woerlein.com



Technische Änderungen und Druckfehler vorbehalten
Copyright Woerlein GmbH, 90556 Cadolzburg, www.woerlein.com
Vervielfältigung nur mit ausdrücklicher Genehmigung der Woerlein GmbH



MILJÖSKYDD

Släng inte produkten med de vanliga hushållssoporna i slutet av dess livscykel. Returnera den till en samlingsplats för återvinning av elektriska och elektroniska apparater. Detta indikeras av symbolen på produkten, bruksanvisningen eller förpackningen.

Materialen kan återanvändas enligt deras märkningar. Genom återanvändning, återvinning eller andra former av utnyttjande av gamla enheter gör du ett viktigt bidrag till skyddet av vår miljö. Kontakta din lokala myndigheter för information om samlingsplatser.

	VARNING Risk för elektriska stötar Öppna inte!	
<p>Varning: För att minska risken för elektriska stötar, avlägsna inte höljet (eller baksidan). Det finns inga delar som användaren kan laga inuti. Överlåt servicearbeten åt kvalificerad servicepersonal.</p>		



Denna symbol indikerar förekomst av farlig spänning innanför höljet, tillräcklig för att orsaka elektriska stötar.



Denna symbol anger att det finns viktiga drift- och underhållsinstruktioner för enheten.

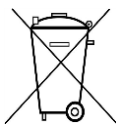

Förbrukade batterier är farligt avfall och ska INTE kastas i hushållssoporna! Som konsument är du **juridiskt skyldig** att återlämna **alla batterier** för miljövänlig återvinning – oavsett om batterierna innehåller skadliga ämnen* eller inte).

Återlämna batterier gratis till offentliga samlingsställen i din kommun eller till affärer som säljer batterier av respektive slag.

Återlämna bara helt urladdade batterier.

*) markerade Cd = kadmium, Hg = kvicksilver, Pb = bly



För att förhindra hörselskada, lyssna inte länge med hög volym.

- Använd endast enheten i torra inomhusmiljöer.
- Skydda enheten mot fukt.
- Öppna inte enheten. **RISK FÖR ELSTÖTAR!** Överlåt öppning och service till kvalificerad personal.
- Anslut denna enhet till ett korrekt installerat och jordat uttag. Kontrollera att nätspänningen stämmer överens med uppgifterna på typskylten.
- Kontrollera att nätkabeln förblir torr under drift. Kläm inte eller skada nätkabeln på något sätt.
- Varning vid fränkoppling av apparaten: Nätkontakten används som anslutning, så den bör alltid vara tillgänglig.
- Nätkontakten används som fränkopplingsenhet, fränkopplingsenheten ska vara tillgänglig.

- En skadad nätkabel eller kontakt måste omedelbart bytas av en auktoriserad serviceverkstad.
- Vid åskväder, koppla genast bort enheten från elnätet.
- Barn ska övervakas av föräldrar när de använder enheten.
- Rengör enheten med en torr trasa endast.
- Använd **INTE RENGÖRINGSMEDEL** eller **SLIPANDE TRASOR!**
- Utsätt inte enheten för direkt solljus eller andra värmekällor.
- Installera enheten på en plats med tillräcklig ventilation för att förhindra värmeackumulering.
- Täck inte över ventilationsöppningarna!
- Ventilationen får inte hindras genom övertäckning av ventilationsöppningarna med föremål såsom tidningar, dukar, gardiner etc.
- Den får inte utsättas för dropp eller stänk och inga föremål fyllda med vätska, som vaser, får placeras på apparaten.
- Enheten får inte utsättas för direkt solljus, mycket höga eller låga temperaturer, fukt, vibrationer eller placeras i en dammig miljö.
- Försök aldrig föra in metalltrådar, nålar eller andra liknande föremål i ventilationsöppningarna eller enhetens öppning.
- Installera enheten på en säker och vibrationsfri plats.
- Ingen öppen låga, t.ex. tända stearinljus, får placeras på apparaten.
- Installera enheten så långt bort som möjligt från datorer och mikro vågsugnar, annars kan radiomottagningen störas.
- Öppna inte eller reparera höljet. Det är inte säkert att göra det och kommer att upphäva garantin. Reparationer endast av auktoriserat service-/kundcenter.
- Använd endast kvicksilver- och kadmiumfria batterier.
- Batterier skall inte utsättas för alltför hög värme som solsken, brand eller liknande.
- Förbrukade batterier är farligt avfall och ska **INTE** kastas i hushållssoporna!!! Återlämna batterierna till din återförsäljare eller till samlingsställen i din kommun.
- Håll batterierna borta från barn. Barn kan svälja batterierna. Kontakta läkare omedelbart om ett batteri har svalts.
- Kontrollera batterierna regelbundet för att undvika batteriläckage.
- Den här apparaten är till för användning i områden med normalt klimat och inte för tropiskt klimat.

INNEHÅLLSFÖRTECKNING

REGLAGENS PLACERING	2
LISTA ÖVER HUVUDKONTROLLKNAPP	3
HÄMTA STARTADE/KONFIGURATION	4
FÖRBERED NÄTVERKSMILJÖN.....	4
HUVUDMENY.....	4
SYSTEMINSTÄLLNINGAR	4
INSTALLATIONSGUIDE	5
EQUALIZER	7
NÄTVERK.....	7
TID/DATUM	8
BAKGRUNDSLJUS.....	8
SPRÅK	8
FABRIKSÅTERSTÄLLNING	8
PROGRAMUPPDATERING	8
INFO	8
INTERNETRADIO.....	9
MEDIESPELARE.....	11
DAB	15
FM.....	16
MULTIRUM.....	18
UNDOK.....	19
<i>BLUETOOTH</i>®	19
HÖRLUR.....	19
INSOMNINGSFUNKTION	20
LARM.....	20
FELSÖKNING	21
TEKNISKA SPECIFIKATIONER	23

REGLAGENS PLACERING

Ovansidan

1. Standby-knapp
2. Larmknapp
3. Lägesknapp
4. Snabbvals-knapp
5. Volymratt
6. P1/◀-knapp
7. P2/▶-knapp
8. P3/■-knapp
9. P4/||-knapp
10. P5/▶-knapp
11. Fininställnings-/Välj-/Snooze-knapp

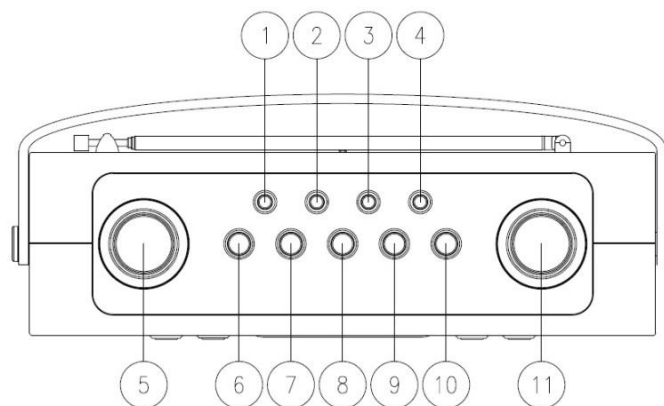

Framsidan

12. Menyknapp
13. Info-knapp
14. LCD-panel
15. Bakåtknapp
16. Framåtknapp

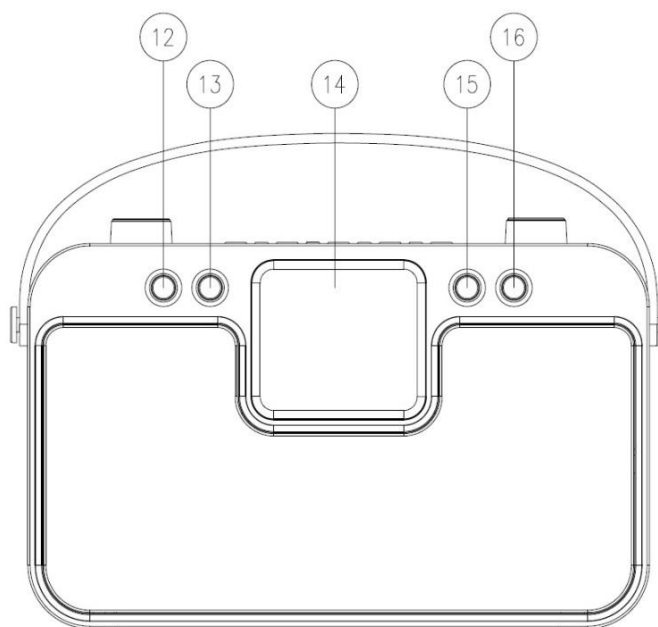

Baksidan

17. Teleskopantenn
18. USB-värduttag
19. AUX-INGÅNG
20. Uttag för hörlurar
21. Strömingång
22. Batterifack

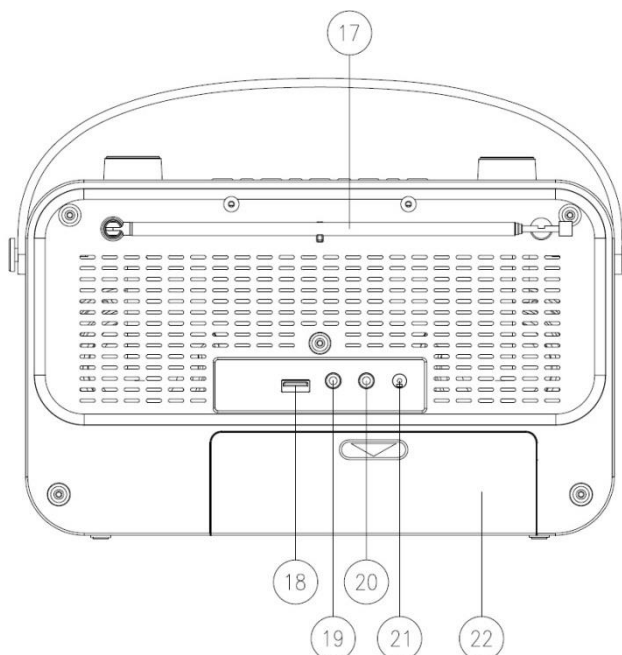

LISTA ÖVER HUVUDKONTROLLKNAPP

Nr.	Knapp	Funktion/Användning
1	“Standby”	Aktivera det senaste användningsläget eller öppna standby-läget
2	“Alarm”	Öppna alarmguiden, stäng av alarmet (när alarmet hörs) och, i standby, ställ in det alarm som är aktivt.
3	“Mode”	Bläddra igenom lägena: Internetradio, musikspelare, DAB, FM, <i>Bluetooth</i> ®, AUX In.
4	“Preset”	Tryck för att förinställa återuppringning eller håll in för att spara i förinställningsmenyn. Bläddra uppåt eller nedåt för att välja förinställningsnummer och tryck sedan på “Tuning/Select/Snooze” för att bekräfta.
5	“Volume”-ratt	Justera radions volym.
6	“P1/⏮”	Tryck snabbt för att återkalla förinställning 1 eller håll in för att lagra den aktuella kanalen för uppspelning i förinställning 1 i Internetradion, DAB och FM-läget; Tryck snabbt för att gå till föregående spår eller håll in för att starta snabbspolningsfunktionen i musikspelaren eller <i>Bluetooth</i> ®-lägen.
7	“P2/⏭”	Tryck snabbt för att återkalla förinställning 2 eller håll in för att lagra den aktuella kanalen för uppspelning i förinställning 2 i Internetradion, DAB och FM-läget; Tryck snabbt för att gå till nästa spår eller håll in för att snabbspola i musikspelaren eller <i>Bluetooth</i> ®-lägen.
8	“P3/■”	Tryck snabbt för att återkalla förinställning 3 eller håll in för att lagra den aktuella kanalen för uppspelning i förinställning 3 i Internetradion, DAB och FM-läget; Tryck snabbt för att stoppa uppspelningen i musikspelaren.
9	“P4/⏸”	Tryck snabbt för att återkalla förinställning 4 eller håll in för att lagra den aktuella kanalen för uppspelning i förinställning 4 i Internetradion, DAB och FM-läget; Tryck snabbt för att pausa uppspelningen i musikspelarläget, eller för att växla mellan spela/paus i <i>Bluetooth</i> ®-läget.
10	“P5/▶”	Tryck snabbt för att återkalla förinställning 5 eller håll in för att lagra den aktuella kanalen för uppspelning i förinställning 5 i Internetradion, DAB och FM-läget; Tryck snabbt för att starta uppspelningen i musikspelarläge, eller för att växla mellan spela/paus i <i>Bluetooth</i> ®-läge.
11	“Tuning/Select/Snooze”-ratt	Vrid medurs eller moturs för att bläddra framåt eller bakåt genom en meny, lista över objekt eller en kanallista. Det aktuella objektet markeras med omvänd text (mörka tecken mot gul bakgrund). Tryck sedan för att välja det markerade objektet.
12	“Menu”	Visa menyn för det aktuella läget. Tryck igen för att visa den aktuella uppspelningsskärmen.
13	“Info”	Visa mer information om kanalen eller spåruppspelningen. Tryck igen för att bläddra igenom ytterligare informationsskärmar och återgå sedan till den vanliga uppspelningsskärmen.
15	“Back”	Återgå till föregående skärm. I uppspelningsläge kan den här knappen användas för att återgå till den senaste spårlistan eller kanallistan.
16	“Forward”	I menyn anger du det aktuella, valda alternativet eller undermenyn.

HÄMTA STARTADE/KONFIGURATION

Huvudströmsanvändning: Anslut enheten till en lämplig strömkälla med medföljande strömförsörjning. Efter att du visat en startskärm öppnas det senast använda avlyssningsläget. När enheten startas för första gången startas även installationsguiden automatiskt.

Batterianvändning: Öppna luckan till batterifacket. Sätt i 6 x 1.5V LR14/AM-1/ D-batterier (medföljer ej) i facket. Var noga med att vända dem enligt vad som visas så att polariteten blir rätt. Batterierna kopplas automatiskt ur vid användning av strömkällan

VAR FÖRSIKTIG:

- Ta bort batterierna om de är slut eller inte ska användas under en längre tid.

FÖRBERED NÄTVERKSMILJÖN

Se till att du har ställt in det trådlösa nätverket och du har WEP, WPA eller WPA2-säkerhetsnycklen för att aktivera anslutningen.

Du kan även använda WPS-funktionen (WiFi Protected Setup) för enkel hoppning mellan nätverksenheten och enheten. Kontrollera indikatorernas status på nätverksenheten

HUVUDMENY

Under huvudmenu, välj följande läge: Internetradio, Musikspelare, DAB, FM, *Bluetooth*®, AUX-In, Viloläge and Alarm.



SYSTEMINSTÄLLNINGAR

Första gången du startar enheten, frågar systemet om du vill starta installationsguiden . Installationsguiden vägleder dig genom de grundläggande installationsparametrarna för tid/ datum och nätverksanslutning. Om du vill ändra några inställningar senare är alla inställningsfunktioner tillgängliga i inställningsmenyn.

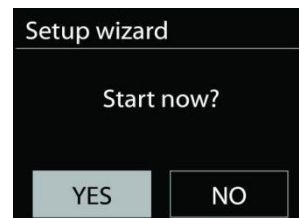

INSTALLATIONSGUIDE

1. Välj språket

2. Tid/datumvisningsformat

Välj tidsformat: 12 eller 24.

3. Automatisk uppdatering

Tid och datum kan uppdateras manuellt eller automatiskt från DAB, FM eller nätverk. Autoupdateringen fungerar med data som skickas över DAB, FM eller Internet. Klockan uppdateras bara när den är i ett motsvarande läge, så det föreslås välja ett läge som du använder regelbundet.

DAB och FM använder tidssignaler som sänds med radiosändningar. Nätverket använder en tidssignal som sänds från Internet radio portalen när vilken som helst internetanslutning är på.

4. Tidzon/sommartid

Välj din tidzon. Om ditt land använder sommartid och det är i själva verket, slå på alternativet Sommartid.

5. Manuel I uppdatering

Om du väljer Ingen uppdatering, uppmanar guiden dig att ställa in tid och datum manuellt. Datum och tid visas som åååå-mm-dd och mm:ss.

Det aktiva värdet blinkar. Justera varje värde med "Tuning/Select/Snooze"-ratten. När värdet har ställts in trycker du på ratten för att fortsätta med inställningen av kommande värde.

6. Nätverk

Håll nätverket anslutet

Välj det här alternativet när vissa funktioner i enheten kräver att nätverket ansluts; när det här alternativet väljs snabbansluter enheten till Internet och det går att slå på enheten via "UNDOK"-appen.

Obs! Standby-strömförbrukningen ökar lite med den här funktionen.

WLAN-region

Välj WLAN regionen för att få den optimala WLAN-anslutningen: Europa.

Nätverksskanning

Enheten är kompatibel med alla gemensamma nätverksprotokoll och krypteringsmetoder. Den söker efter tillgängliga nätverk och lägger upp dem på en lista åt dig.

För trådlös anslutning ombeds du ange krypteringen i nästkommande steg. För att ange nätverksnyckeln använder du "Tuning/Select/Snooze"-ratten för att flytta markören genom tecknen och väljer "OK" för att bekräfta. När alla tecken har valts visas är nyckeln vid toppen på skärmen.

Det finns tre alternativ tillgängliga. Genom att ställa in navigeringsratten tillbaka innan de första tecknen kan man välja mellan tre alternativ - "Backspace", "OK" och "Cancel".



"WPS" krypterat nätverk

Det finns tips för nätverkstypen - om dina nätverksenheter stöder WPS-funktionen blir det **[WPS]** före SSID (namnet på nätverksenheten). Välj nätverket som du vill ansluta till. Använd någon av följande anslutningsmetoder:
Det finns en genväg till WPS-tangenten på åtkomstpunkten.

Tryck på knappen

Enheten ber dig trycka på anslutningsknappen på routern. Det börjar söka efter en färdig knapp som du kan trycka på för att ansluta till nätverket.

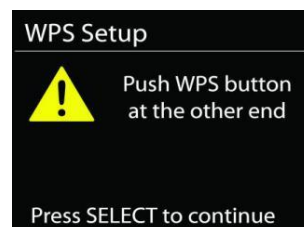

Pin

Enheten skapar en 8-siffrig kod som du skriver in i den trådlösa routern, åtkomstpunkten, eller på den externa registreringsenheten.



Skippa WPS

Ange koden för ett standard krypterat nätverk.

För mer information om hur du konfigurerar ett WPS krypterat nätverk, se WPS routerns instruktioner.

Komplettering

Enheten försöker ansluta till det valda nätverket.



Det kommer att visa ansluten om inställningen är korrekt.

Om anslutningen misslyckas återgår enheten till föregående skärm för att försöka igen.

Tryck på "SELECT" för att avsluta installationsguiden.

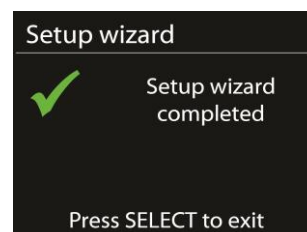

EQUALIZER

Flera förinställda EQ-lägen finns tillgängliga: Normal, Flat, Jazz, Rock, Movie, Classic, Pop och News.

Även en användardefinierad inställning är tillgänglig; skapa din egen EQ med anpassade bas, treble och loudness inställningar.

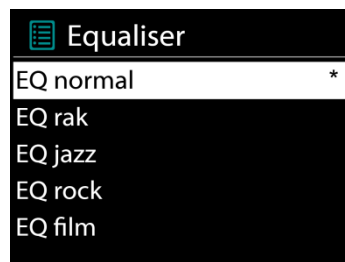

NÄTVERK

- **Nätverkens installationsguide.**

Välj för att söka AP SSID, sedan ange WEP / WPA-nyckeln eller välj Push Button / Pin / Skip WPS för att ansluta till det trådlösa nätverket.

- **PBC Wlan inställning**

Push Button konfiguration, för att ansluta AP som stöder WPS (Wi-Fi Protected Setup).

- **Visa inställningar**

Visa information om det aktuella anslutet nätverket: Active connection, MAC address, Wlan region, DHCP, SSID, IP address, Subnet mask, Gateway address, Primary DNS och Secondary DNS.

- **Wlan region**

Välj Wlan regionen för att få den optimala WLAN-anslutningen: Kanada, Spanien, Frankrike, Japan, Singapore, Australien och Sydkorea.

- **Manuella inställningar**

Välj kabelbunden eller trådlös nätverksanslutning och aktivera eller inaktivera DHCP (Dynamic Host Configuration Protocol).

- **Nätverk profil**

IR4400 kommer ihåg de senaste fyra trådlösa nätverk som det har anslutat till och försöker automatiskt att ansluta till vilken som helst av dem kan hittas. Härifrån kan du se listan av de registrerade nätverken. Du kan ta bort oönskade nätverk genom att vrida och trycka på SELECT och välja YES för att bekräfta borttagningen.

- **Håll nätverket anslutet**

Välj YES Om du vill behålla ljudsystemet anslutet till nätverket när det är i standby-läge. Om du väljer "No" kommer ljudsystemet att stänga av Wifi anslutningen när det är i Standby läge.

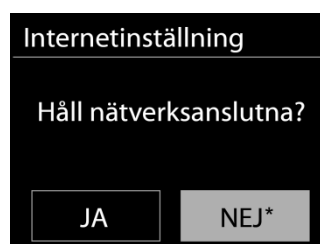

TID/DATUM

Ställ in tiden manuellt eller automatisk uppdatering, tidsformat, tidszon och sommartid.

BAKGRUNDSLJUS

Du kan ändra bakgrundsbelysningen av varje miljö (slå på eller standby) till Hög, Medium eller Låg. Och justera hur lång pausen ska vara innan att radion går till standby bakgrundsbelysningen när ingen knapp har blivit tryckt.

SPRÅK

Det standardspråket är Tyska. Ändra det enligt dina önskemål.

FABRIKSÅTERSTÄLLNING

En fabriksåterställning återställer alla användarinställningar till standardvärden, så att tid, datum, nätkonfiguration och förinställningar förloras. Dock IR4400 nuvarande programversion bibehålls, som registrering med internetradioportalen. Internetradio favoriter är därför kvar om du inte omregistrera ditt IR4400 med ett annat konto på webbportalen.

PROGRAMUPPDATERING

Från en tid till en annan, kan uppgraderingar skapas med buggfixar och / eller ytterligare funktioner. Du kan antingen kontrollera manuellt eller ställa i IR4400 så att en automatisk kontroll är gjort regelbundet (standard). Om en nyare programvara är tillgänglig, kommer du att bli tillfrågad om du vill göra en uppdatering. Om du accepterar, är den nya programvaran sedan laddas ner och installeras. Efter en uppgradering av programvaran, bibehålls alla användarinställningar.

OBS! Innan du påbörjar en uppgradering av programvaran, se till att IR4400 är ansluten till en stabil huvudström. Om du kopplar av enheten under en uppgradering kan du skada den permanent.

INFO

Visa firmware-versionen och radio-ID.

INTERNETRADIO

Enheten kan spela upp tusentals radiokanaler och podcasts från hela världen genom en bredbandsanslutning via Internet.

När du väljer Internet-radio kontaktar enheten Frontier Silicon Internet-radioportalen (som stöds av v-tuner) för att hämta en lista över kanaler.



Portalen aktiverar också flera listor av favoritkanaler som du kan skräddarsy.

Om du redan lyssnar på en Internet-radiokanal kan du trycka på knappen Back för att snabbt återgå till den senast besökta delen i menyträdet, istället för MENU för att gå till första menyn i Internet-radioläget.

- **Senast lyssnat**

När Internetradioläget startas om, väljes den sista lyssnade stationen. För att välja en annan nyligen använt station, ange här för att välja den listade stationen. De senaste stationer visas högst upp i listan.



- **Lista över stationer**

Bläddra Internet-sändningar som är organiserade i olika kategorier, plats, genre, Popular och nya. Du hittar stationen också med Sök efter nyckelord.

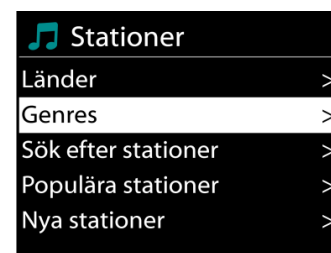

- **Favoriter**

Favoriter lagras med internetradioportalen, och är tillgängliga via alla Internetradio registrerade på samma konto.

För att lagra en uppspelningskanal som favorit håller du in ratten Tuning/Select/Snooze tills skärmen visar 'Favourite added'. Stationen visas i stationernas default favoritlistan.

Innan favoriter kan användas, måste radion vara registrerad med internetradioportalen.

- **Mina tillagda stationer**

Även om internetradioportalen innehåller tusentals stationer, kanske vill du lyssna på stationer som inte nämns. Du kan lägga till din egen station via portalen.

För att registrera enheten väljer du kanllistan > Hjälp > Hämta åtkomstkod för att hämta radions unika portalåtkomstkod först. (Förväxla inte portalens åtkomstkod med Radio ID från Systeminställningar).

Besök portalens hemsida www.wifiradio-frontier.com

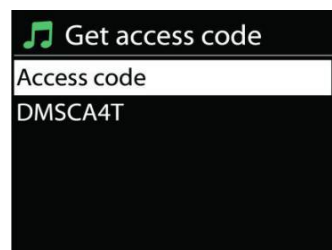

Om det här är ditt första besök till portalen, registrera ett nytt konto med följande information:

- behörighetskod,
- din e-postadress,
- lösenord,
- radio modell.

Om du redan har ett konto och vill lägga till ytterligare en radio, logga i på ditt konto och välj My preferences > Add another Wi-Fi radio.

När radion är registrerad med portalen, kan du omedelbart använda webbradions favoriter och stationernas funktioner som du har lagt till.

För att spara en station som favorit, håll SELECT intryckt tills skärmen visar 'Favourite added'. Stationen visas i stationernas default favoritlistan.

När radion är registrerad med portalen, kan du omedelbart använda webbradions favoriter och stationernas funktioner som du har lagt till.

- **Förinställningar**

För att lagra en Internet-radioförinställning håller du in "Preset"-knappen tills skärmen visar Spara förinställning. Välj en av de 40 förinställningar för att spara den aktuella stationen. Du kan även hålla in någon av knapparna "P1" till "P5" för att lagra den aktuella uppspelningskanalen direkt i förinställningen.

För att välja en förinställning trycker du snabbt på "Preset"-knappen ska du välja en av de förinställda kanalerna. Du kan även trycka på en av knapparna "P1" till "P5" för att direkt återställa förinställningarna "P1" till "P5".

- **Nu spelas i informationen**

Medan strömmen spelas visar skärmen namn och beskrivning. För merinformation, tryck på INFO på anordningen.

Varje gång du trycker på INFO på anordningen, visas en annan uppsättning information, bläddra igenom namn/beskrivning, genre/plats, tillförlitlighet, codec samplingsfrekvens, buffert uppspelning/och dagens datum.

MEDIESPELARE

Musikspelare läget spelar ljudfiler i MP3, WMA, WAV, AAC, FLAC eller ALAC-format från en dator i det lokala nätverket. Om du redan spelar upp en musikfil kan du trycka på knappen Back på radion för att snabbt återgå till den senast besökta delen i menyträdet.



Du kan använda "P1/⏮" eller "P2/⏭" för att spela upp föregående eller nästa spår. Håll in en av dessa knappar för att starta snabbspolning bakåt eller framåt.

- **Delad media**

Om du har ställt in delad media, bör du se en post bestående av <computer namn>: <Delad media namn>. Om du har mer än en dator med delade medier, är alternativen listade. Välj det delade medium du vill spela upp.

Från denna punkt, är menyerna genererade från den delade mediaserver. Den första menyn visas en lista över media typer, till exempel musik, video, bilder och spellistor. Enheten kan bara spela upp musik och spellistor.



Det finns också en sökfunktion som hittar spår på ett liknande sätt som internetradio sökning.

Från musik, finns det många sätt att välja spår, inklusive genre, artist, album, kompositör och betyg. När du har sökt ett spår du vill spela upp trycker du på ratten "Tuning/Select/Snooze". Genom ett kort tryckning spelar spåret in omedelbart.



- **USB uppspelning**

Från denna punkt är menyerna genererade från mappar på USB-enheten. Sök bland mapparna med ratten "Tuning/Select/Snooze" och "Back"-knappen, eller genom att använda appen "UNDOK". Displayen visar mappar och filnamn (inte nödvändigtvis spårens namn).

När du har hittat ett spår du vill spela upp trycker du på ratten "Tuning/Select/Snooze" på enheten eller klickar på låttiteln i appen "UNDOK".

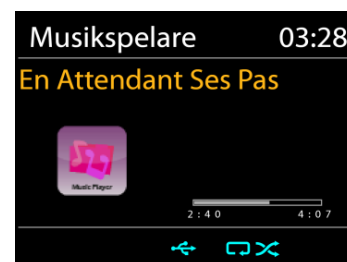

- **Repetera/blanda**

Tillåter dig att repetera spår eller spela upp dem i slumpmässig ordning.

- **Nu spelas i informationen**

Medan ett spår spelas in, visar skärmen det och artist (UPnP). Det finns också en förloppsindikator med siffror för förfluten och total spårtid. Längst ner på skärmen indikerar en ikon UPnP beroende på källan. För mer information, tryck på **INFO**.

Varje gång du trycker på **INFO**, en annan uppsättning information visas, genom att bläddra igenom informationen:

UPnP: spår/artist/förloppsindikator/ spår tider, album, codec samplingsfrekvens, buffert uppspelning/och dagens datum

• **DMR (DLNA-strömning)**

Delad musik är en typ av musikströmning där du söker efter musiklistan och styr uppspelningen från enheten. Det här ämnet introducerar ett nytt sätt att göra musikströmning, som inte är nödvändigt för att styra uppspelningen på enheten.

Du kan dela musikfilerna från datorn, Android-mobilen eller surfplattan, och använda datorn, Android-mobilen, surfplattan eller din iPhone/iPad för att styra musikuppspelningen på enheten. Det kallas enkelt DLNA streaming.



• **Kontroll på PC**

PC systemkrav för DLNA är **Windows 7** och **Windows Media Player 12**. Ställa in enligt nedan:

För det första, dela media på datorn till IR4400.

Kontrol panel > Nätverk and Internet > Nätverk och delningscenter > Media streaming val

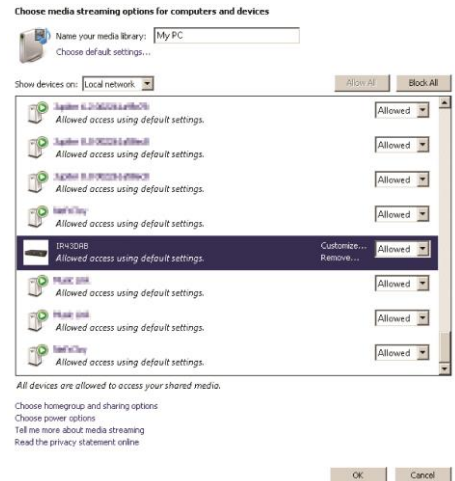

Öppna **Windows Media Player** för att aktivera **Allow remote control of my Player**.

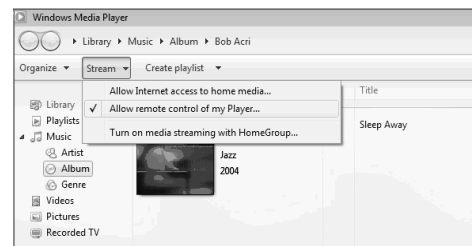

Högerklicka någon musik i biblioteket och välj Spela till IR4400.

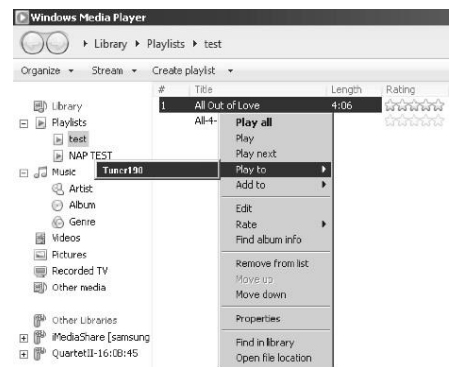

En ruta med musikuppspelning dyker upp för streaming.



- **Kontroll på Smartphone/Tablet**

Du kan söka (med nyckelord: *DLNA*) och installera gratis eller kommersiella DLNA Appar från **Google Play** eller **Apple Store** om du använder Android mobil, tablet eller iPhone/iPad.

Det föreslås att använda **iMediaShare** på Android mobile, tablet eller iPhone/iPad.

Rutiner för att spela delad musik på App är följande:

1. Välj R4400 som mediaspelare.

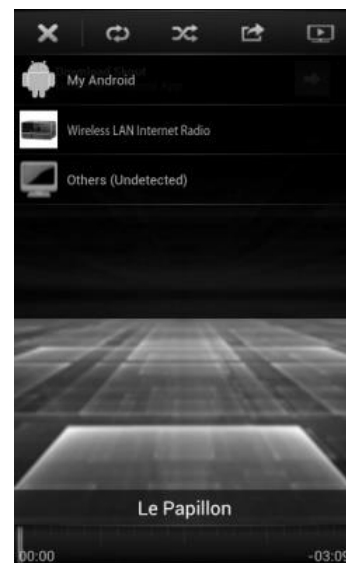

2. Välj musik server och välj musiken.

OBS! Vissa appar kanske inte stöder strömmande musik från iPhone / iPod, men iPhone / iPod kan fortfarande användas för att styra strömmande musik från andra servrar.

Vissa appar kan tillåta att spela upp musiken till flera spelare samtidigt.

Vissa appar kan skapa en spellista om du väljer mer musik.

Studera instruktioner av programvaran eller appar du använder för att njuta av DLNA streaming vid behov.

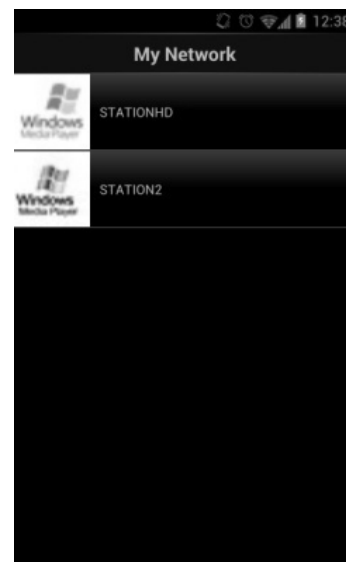

DAB

DAB-läget tar emot den digitala radiosignalen för DAB eller DAB plus och visar information om kanalen, strömmar ljud och programdetaljer.



- **Söka efter radiokanaler**

Första gången du väljer DAB-radiot, eller om kanallistan är tom, utför enheten automatiskt en full genomsökning för att visa vilka kanaler som finns tillgängliga. Du kan också behöva starta en manuell skanning för att uppdatera listan över stationer för en av följande skäl:

- Tillgängliga stationer ändras från gång till gång.
- Om mottagning inte var bra för den ursprungliga skanningen, kan det resultera i en tom eller ofullständig lista över tillgängliga stationer.
- Om du har dålig mottagning av vissa stationer (bubbling), kanske vill du lista bara stationer med god signalstyrka.



För att starta en genomsökning väljer du full genomsökning. När genomsökningen är klar visar radion en lista över tillgängliga kanaler.

När sökningen är klar, visar radion en lista över tillgängliga stationer.

För att ta bort stationer som är noterade men som inte är tillgängliga, välj Prune invalid.

Vrid navigeringsratten för att visa en lista med stationer och tryck för att välja. När du har valt, spelar stationen och skärmen visar information om station, spår eller visa som sändning.

- **Förinställningar**

För att lagra en DAB-radioförinställning håller du in Preset-knappen tills skärmen visar Spara förinställning. Välj en av de 40 förinställningar för att spara den aktuella stationen.

För att välja en förinställning trycker du snabbt på "Preset"-knappen och väljer en av de förinställda kanalerna på listan. Skärmen visar överensstämmande förinställt nummer längst ned i mitten på skärmen.

Du kan spara/ återkalla upp till 40 av dina favoritstationer i minnet. Detta gör det möjligt för dig att koma åt dina favoritkanaler, 1- 5, snabbt och enkelt genom att använda sifferknapparna på panelen, eller listan över förinställda kanaler i "UNDOK"-appen.

- **Visning av kanalinformation**

När strömmen spelas upp visar skärmen dess namn och DLS-informationssändning (Dynamic Label Segment) enligt kanalen, med information i realtid, såsom programnamn, spårtitel och kontaktuppgifter. Stereosändningar indikeras med en ikon längst ned på skärmen. För att visa ytterligare information trycker du på Info-knappen på radion.

Förinställningar

- **Komprimering av dynamiskt omfång (DRC)**

Om du lyssnar på musik med hög dynamiskt omfång i en bullrig miljö, kanske vill du komprimera ljud dynamiskt omfånget. Detta gör svaga ljud starkare och högt ljud tystare. Du kan ändra DRC som OFF, låg eller hög.

- **Station order**

Du kan välja ordningen av DAB-station lista som alfanumeriska, Ensemble eller Valid. Ensemble listor grupper av stationer som sänds tillsammans på samma ensemble. Giltiga gällande listorna av stationer, alfanumeriskt, sedan off-air-stationer.

FM

FM-radioläge mottar analog radio på FM-bandet och visar RDS (Radio Data System) information om stationen och var den sänder.

För att söka en kanal trycker du på ratten "Tuning/Select/Snooze". Frekvensskärmen startas för att köra enhetsskanningar av FM-bandet. Alternativt kan du söka uppåt eller nedåt genom att vrida på ratten "Tuning/Select/Snooze".

OBS! Finjusteringsriktningen följer den senast inställda riktningen.

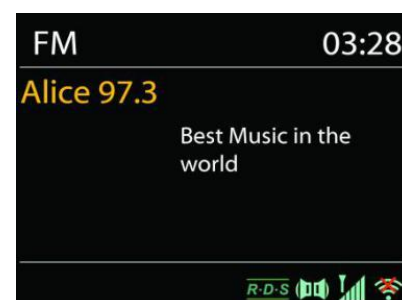

- **Förinställningar**

För att lagra en förinställning av FM-radio håller du in "Preset"-knappen tills skärmen visar Spara förinställning. Välj en av de 40 förinställningar för att spara den aktuella stationen.

För att välja en förinställning trycker du snabbt på "Preset"-knappen och väljer en av de förinställda kanalerna på listan. Skärmen visar överensstämmande förinställt nummer längst ned i mitten på skärmen.

Du kan spara/ återkalla upp till 40 av dina favoritstationer i minnet. Detta gör det möjligt för dig att koma åt dina favoritkanaler, 1- 5, snabbt och enkelt genom att använda sifferknapparna på panelen, eller listan över förinställda kanaler i "UNDOK"-appen.

- **Nu spelas i informationen**

Medan streamen spelas in visar skärmen frekvens eller om DLS information är tillgängligt, stationsnamn och andra RDS information såsom programnamn, spårtitel och kontaktuppgifter. Om ingen information finns tillgänglig, bara frekvensen visas. Stereosändningar är markerade med en ikon längst upp på skärmen. För mer information om sändningen, tryck på INFO på anordningen.

Varje gång du trycker på INFO på apparaten, visas en annan uppsättning information, bläddra igenom RDS text, mer RDS text (station/program typ), frekvens och dagens datum.

- **Förinställningar**

Sökinställningar/Välj FM i början, för att gå till en viss station.
Tryck sedan på "Menu" på apparaten för att få ovanstående tabell.

Som standard stannar FM sökning vid alla tillgängliga station. Detta kan resultera i en dålig signal-brusförhållande (brus) från svaga stationer. Om du vill ändra inställningarna så att sökningen bara stannar vid stationer med bra signalstyrka, väljer du Ja efter Strong station only.

Audio inställningar

Alla stereostationer spelas in i stereo. För svaga stationer, kan det resultera i en dålig signal-brusförhållande (väser). För att spela svaga stationer i mono, välj FM svag mottagning: Lyssna på bara mono och sen YES.

MULTIRUM

Multirumfunktionen regleras av Frontier-silikon. När det finns mer än en multirumnätverksenhet med samma Frontier-silikonchip, kan de kopplas ihop och strömma ljud sömlöst till alla enheter.

Om du använder enheten kan du använda panelknappen med instruktionerna nedan eller "UNDOK"-appen (finns tillgänglig för både Android- och iOS-enheter) för att skapa en multirumgrupp, och sedan dela musiken från en av enheterna till alla enheter i den här gruppen i samma local area network (LAN).

- **Visa detaljer**
Status: Ogrupperad som fristående radio; eller grupperad med multirumfunktionen som server- eller klientenhet;
- **Skapa ny grupp**
Skapa en ny grupp genom att infoga gruppnamnet. Efter att du skapat gruppen kan du upptäcka de tillgängliga klientenheterna i samma LAN (local area network). Genom att välja namnen från listan över tillgängliga klienter läggs dessa enheter till i den nya, skapade gruppen för multirummusikströmning.
- **Lägg till grupp**
Lägger till befintliga klienter till servergruppen för musikströmning av multirum-typ.
- **Lista befint. kunder**
Alla anslutna multirumklientenheter listas med enhetsnamn. Om du vill ta bort klienten från den aktuella multirumgruppen ska du använda Tuning/Select/Snooze-ratten för markering och välja enheten som ska tas bort. Om det inte finns någon klient i gruppen är servern för multirumströmning redo.
- **Gå ur grupp**
Om du väljer det här alternativet gör det att enheten lämnar den aktuella multirumgruppen. Obs! Servern eller klientenheten kan också lämna gruppen. Om servern har lämnat gruppen marknadsförs en klientenhet som server för multirumgrupp.
- **Upplös grupp**
Endast servern kan lösa upp gruppen eller genom styrning av UNDOK-appen.

UNDOK

Enheten stöder fjärrstyrning från Apple iPhone, iPad och Android med UNDOK-appen. Apparna är tillgängliga i Apple app store och Google android play.

Du kan kontrollera en enstaka enhet, en grupp enheter, eller till och med flera gupper med UNDOK-appen eller dina radiokontroller.

UNDOK-appen möjliggör följande:

- Skapa en grupp
- Byt namn på en grupp
- Redigera en grupp - lägg till eller ta bort en eller flera produkter
- Radera en grupp
- Kontrollera en grupp - välj användningsläge och sök efter innehåll
- Justera volymen för en hel grupp eller för individuella produkter inom en grupp
- Kontrollera produkter som inte har tilldelats till en grupp
- Kontrollera alla lägen på enheten, inklusive Internetradio, Musikspelare, USB-uppspelning, DAB, FM, Bluetooth och AUX-In;
- Ställa in EQ för olika ljudförinställningar;
- Ställa in Sleep timer;
- Redigera det namn som visas på radion.

BLUETOOTH®

När du väljer *Bluetooth*®-läget är anordningen på väg att para ihop och ikonen BT längst ned på skärmen blinkar. Slå på din smartphone, surfplatta eller andra *Bluetooth*®-enheter för att söka efter enheten. *Bluetooth*®-hoppningsnamnet är "IR4400".

När parning lyckas kommer *Bluetooth*® indikatorn att lysa och sluta blinka.

För att frigöra BT parning, stäng av eller koppla bort din smartphone, tablet eller andra *Bluetooth*®-enheter.



Tryck på "P4/||" eller "P5/▶" på radion för att starta eller pausa uppspelningen. "P1/◀" or "P2/▶" på radion för att spela upp föregående eller nästa spår; du kan även hålla in en av dessa knappar för att starta snabbspolning bakåt eller framåt.

HÖRLUR

Lyssna på musik för dig själv genom att använda hörlurar via en 3,5 mm stereokontakt och anslut den till hörlursuttaget. Högtalarnas ljud stängs då av.



För att förhindra hörselskada, lyssna inte länge med hög volym.

INSOMNINGSFUNKTION

För att ställa in vilotimern väljer du "Sleep" under huvudmenyn. Välj mellan Vila AV, 05mins, 10mins upp till 120mins.

När du har valt en sleeperperiod, återgår systemet till huvudmenyn. Tryck på "MENU" på radion för att återgå till skärmen Nu spelas.

LARM

Det finns två mångsidiga väckningslarm med snooze funktion och en sömn funktion för att stänga av systemet efter en viss tid. Varje larm kan ställas in för att starta i ett visst läge.

När enheten är på håller du in knappen "Alarm" på panelen eller väljer Larm under huvudmenyn för att konfigurera eller ändra ett larm.



Välj larmnummer (1 eller 2) och konfigurera följande parametrar:

- Frekvens: Av, Dagligen, En gång, På veckoslut eller På vardagar
- Tid
- Läge: Buzzer, Internet Radio, DAB or FM,
- Förinställ: Senast avlyssnad 1 - 40,
- Volym: 0 – 32

För att aktivera de nya inställningarna, bläddra ner och välj Spara.

Skärmen visar aktiva larm med en ikon längst ner till vänster.

På den inställda tiden kommer larmet att ljuda. "Tuning/Select/Snooze"-knappen på enheten. Du kan ändra snooze-period genom att trycka på "Tuning/Select/Snooze"-knappen. Radion återgår till standbyläge för viss tid, med den tystade larmikonen blinker.



FELSÖKNING

Problem	Åtgärd
Apparaten startar inte.	Se till att strömadaptern är korrekt ansluten.
Inget ljud.	<ol style="list-style-type: none"> 1. Slå på ljudet som det kan vara avstängd 2. Höj volymen. 3. Dra ut alla anslutna hörlurar eller högtalare från kontaktens uttag.
Ingen nätverksanslutning kan upprättas.	<ol style="list-style-type: none"> 1. Kontrollera WLAN-funktionen. 2. Försök att ställa in en IP-adress på enheten. 3. Aktivera DHCP-funktionen på routern och gör om anslutningen på enheten. 4. En brandvägg är aktiverad på nätverket - ange respektive program på ett sådant sätt att tillgången är möjlig. 5. Starta om routern.
WiFi-anslutning kan inte upprättas.	<ol style="list-style-type: none"> 1. Kontrollera tillgång på WLAN-nätverk på routern. 2. Placera enheten närmare routern. 3. Se till att lösenordet är korrekt.
Ingen station hittas.	<ol style="list-style-type: none"> 1. Kontrollera nätverket samt åtkomstpunkten och brandvägg. 2. Stationen kanske inte är tillgänglig för tillfället, försök igen senare eller välj en annan station. 3. Länken av stationen ändras eller stationen inte längre sänder - fråga leverantören. 4. Länken av den manuellt lagta stationen är inte korrekt, se till att den är korrekt och prova igen.
Hiss i FM läge	<ol style="list-style-type: none"> 1. Kontrollera/flytta FM-antennen. 2. Flytta radion.
Inga stationer tillgängliga/Gurglande/intermittent i DAB-läget.	<ol style="list-style-type: none"> 1. Flytta radion. 2. Sök bara lokala stationer (hög styrka). 3. Kontrollera lokala DAB täckning.
Larmet fungerar inte.	<ol style="list-style-type: none"> 1. Aktivera larmet. 2. På grund av volyminställningen, se åtgärder för "Inget ljud". 3. Larmets källa var inställt på att vara stationen men det finns ingen nätverksanslutning. Ändra larmets källa eller konfigurera anslutningen.

USB-drivrutinen eller MP3-spelare upptäcks inte.	<ol style="list-style-type: none"> 1. Se till att USB-drivrutinen eller MP3-spelare är korrekt ansluten. 2. Vissa USB-hårddiskar behöver extern strömförsörjning, se till att den är ansluten till makten. 3. Inte alla MP3-spelare kan läsas direkt på enheten - använd en USB-enhet i stället.
NetRemote visar inte eller ansluter inte till IR4400	<ol style="list-style-type: none"> 1. Öppna om App. 2. Om du har flera streaming från flera enheter samtidigt, kan det orsaka krasch, omstart IR4400 och/eller enheten.
Alla andra obestämda fall.	IR4400 kan bearbeta stora mängder av data efter en tids drift; oavsett i vilket läge, kommer det att leda till att systemet fryser eller driftstörningar. Starta om IR4400 om det behövs.
	Apparaten kan störas av starka elektromagnetiska Interferens. Om så är fallet, återställ helt enkelt apparaten till normal drift genom att följa bruksanvisningen. I fall funktionen inte kunde inte återupptas, flytta apparaten till ett annat ställe.
	Enheten kan ha driftstörningar vid användning i områden med stark radiointerferens. Enheten kommer att fungera igen när det inte finns någon mer störningar.

TEKNISKA SPECIFIKATIONER

AC-strömadapter	använd bara den medföljande adaptern ⚠ KINGWALL-modell: AS110-090-AE100 Ingång: AC 100 - 240V, 50/60 Hz Utgång: DC 9 V \equiv 1A	
Batterier	Batterier av typen DC 6 x LR20/AM1/"D" (tillval, medföljer ej)	
Frekvenstäckning	FM	87,5 - 108 MHz
	DAB	174,928 - 239,200 MHz
Uteffekt	2 x 2,5 W	
Hörlursuttag	3.5 mm, stereo	
Aux In-uttag	3.5 mm, stereo	
Antennsystem	Inbyggd WiFi-antenn DAB/FM teleskopisk antenn	
Anslutning	WiFi Dual-lägen för stöd av 2.4GHz- och 5GHz WiFi-system 802.11b och 802.11g med stöd för WEP- och WPA/WPA2-kryptering är kompatibel med 802.11n-routrar som har blandat lägesstöd för 802.11b/g.	
Bluetooth	v4.0 + EDR, v3.0, v2.1 + EDR	

IMPORTÖR

Wörlein GmbH	Tel.:	+49 9103 71 67 0
Gewerbestr. 12	Fax.:	+49 9103 71 67 12
D 90556 Cadolzburg	E-post:	service@woerlein.com
Tyskland	Webbplats:	www.woerlein.com

Technische Änderungen und Druckfehler vorbehalten
 Upphovsrätt av Woerlein GmbH, 90556 Cadolzburg, www.woerlein.com
 Vervielfältigning nur mit ausdrücklicher Genehmigung der Woerlein GmbH



MILJØBESKYTTELSE



Smid ikke dette produkt ud med det normale husholdningsaffald ved enden af dens livscyklus. Aflever det til et opsamlingspunkt for genbrug af elektronik eller elektroniske apparater.

■ Dette er indikeret ved symbolet på produktet,

brugermanualen eller indpakningen.

Materialerne er genanvendelige i overensstemmelse med deres mærkninger. Ved at genanvende, genbruge eller andre former for anvendelse af gamle apparater bidrager du til at beskytte miljøet.

Kontakt dine lokale myndigheder for detaljer omkring opsamlingspunkter.

	ADVARSEL	
Risiko for elektronisk chok ÅBEN IKKE!		
Advarsel: For at reducere risikoen for elektrisk chok, fjern ikke coveret (eller bagsiden). Der er ingen brugervenlige dele indeni. For serviceeftersyn kontakt kvalificeret personale.		



Dette symbol indikerer tilstedeværelsen af vigtige operationelle og vedligeholdelse instruktioner for enheden.



Dette symbol indikerer tilstedeværelsen af farlig spænding inden i indkapslingen, tilstrækkelig til at frembringe elektrisk chok.



Brugte batterier er farlig affald og må IKKE smides i husholdningsaffaldet! Som forbruger er du lovmæssigt forpligtet til at returnere **alle batterier for miljømæssige genbrugshensyn** – hvad enten batterierne indeholder skadelig indhold* eller ej)

At returnere batterier er gratis ved offentlige opsamlingspunkter eller ved butikker som sælger batterier eller lign.

Returnér kun fuldt ud afladte batterier.

***) markeret Cd = cadmium, Hg = kviksølv, Pb = bly**

	Undgå risiko for høreskader ved aldrig at lytte ved høj lydstyrke i længere tid ad gangen.
---	--

- Åben ikke for indkapslingen af produktet. **RISIKO FOR ELEKTRISK CHOK.** For serviceeftersyn kontakt kvalificeret personale.
- Forbind kun enheden til en korrekt installeret og jordbundet stikkontakt. Vær sikker på at spændingen er i overensstemmelse med specifikationerne.
- Vær sikker på at kablerne forbliver tørre under anvendelse. Tryk eller ødeliggør ikke kablerne på nogen måde.
- Advarsel om afbrydelse af enheden: Stikkontakten må ikke slukkes under anvendelse.
- Stikkontakten anvendes som afbrydelsesenheden, afbrydelsesenheden skal forblive funktionsdygtig.
- En ødelagt ledning eller stikkontakt skal med det samme erstattes af et autoriseret service personale.
- I tilfælde af lyn, afbryd øjeblikkeligt enheden fra stikkontakten.

- Børn skal guides af voksne ved anvendelse af enheden.
- Rengør kun enheden med en tør klud.
- Anvend **IKKE RENSEMIDDEL** eller **SKUREKLUD**.
- Installer enheden et sted med tilstrækkelig ventilation med det formål at undgå varme ophejning.
- Tildæk ikke ventilationsåbningerne!
- Ventilationen må ikke hæmmes ved at tildække ventilationsåbningerne med ting, som eksempelvis en avis, en dug, gardiner osv.
- Den må ikke udsættes for dryp eller sprøjt og ingen objekter med væske, som vaser, skal placeres på apparatet.
- Enheden må ikke udsættes for direkte sollys, meget høj eller lav temperatur, fugtighed, vibrationer eller placeres i støvet omgivelser.
- Forsøg aldrig at indsætte ledninger, stikben eller andre lign. objekter i ventilationsåbninger eller åben enheden.
- Installer enheden et sikkert og vibrationsfrit sted.
- Ingen åben ild, som stearinlys skal placeres på apparatet.
- Installer enheden så langt væk som muligt fra computer og mikrobølge enheder; ellers kan radiomodtagelsen blive påvirket.
- Åben ikke indkapslingen eller forsøg at reparere den. Det er ikke sikkert at gøre det og vil påvirke din garanti. Reparationer foretages kun af autoriseret personale.
- Brug udelukkende kviksølv- og cadmiumfrie batterier.
- Batterier må ikke udsættes for overdreven varme såsom solskin, brand eller lign.
- Brugte batterier er farlig affald og må **IKKE** smides i husholdningsaffaldet!!! Returnér batterierne til din forhandler eller opsamlingspunkter i dit samfund.
- Hold batterierne væk fra børn. Børn kan sluge batterier. Kontakt omgående en læge hvis det er tilfældet.
- Check dine batterier jævnligt for udslip.
- Stikproppen eller en evt. forlængerledning fungerer som hovedafbryder, hvorfor der altid skal være let adgang til den stikkontakt, apparatet er tilsluttet.
- Dette apparat er udelukkende designet til brug i en tempereret klimazone, det bør ikke anvendes i lande med tropisk klima.

INDHOLDSFORTEGNELSE

KNAPPER OG KONTROLLER	2
OVERSIGT OVER BETJENINGSKNAPPER	3
KOM GODT I GANG/OPSÆTNING	4
KLARGØRING AF NETVÆRKET	4
HOVEDMENU.....	4
SYSTEMINDSTILLINGER.....	4
OPSÆTNINGSGUIDE	5
EQUALISER	7
NETVÆRK.....	7
TID/DATO	8
LYSSTYRKE	8
SPROG	8
NULSTILLING TIL FABRIKSINDSTILLINGER.....	8
OPDATERING AF SOFTWARE	8
INFO	8
INTERNETRADIO.....	9
MEDIEAFSPILLER.....	11
DAB	14
FM.....	16
MULTI-RUM.....	17
UNDOK.....	18
BLUETOOTH®	18
HOVEDTELEFONER.....	18
SLEEP AUTOSLUK	19
TROUBLESHOOTING.....	20
TEKNISKE SPECIFIKATIONER	22

KNAPPER OG KONTROLLER

Toppanelet

1. Knappen Standby
2. Knappen Alarm
3. Knappen Funktion
4. Knappen Preset (faste stationer)
5. Volumenknop
6. Knappen P1/◀◀
7. Knappen P2/▶▶
8. Knappen P3/■
9. Knappen P4/||
10. Knappen P5/▶
11. Knappen Tuning/Valg/Snooze

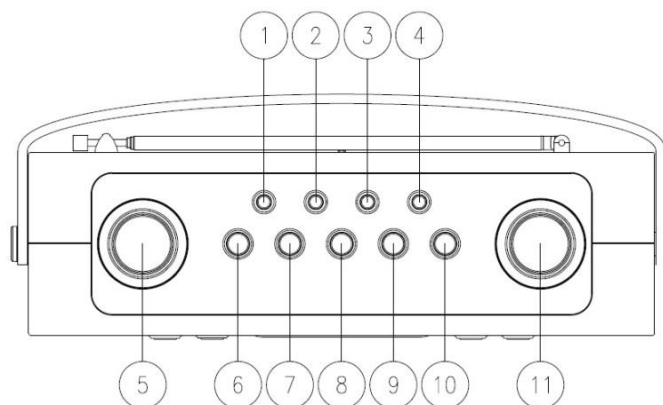

Frontpanelet

12. Knappen Menu
13. Knappen Info
14. LCD-display
15. Knappen Tilbage
16. Knappen Frem

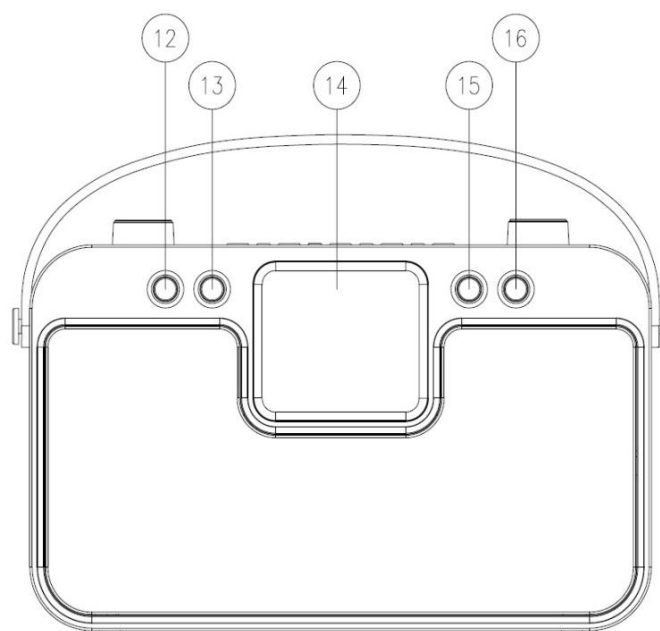

Bagpanelet

17. Teleskopantenne
18. USB-terminal
19. AUX-IN-terminal
20. Stik til hovedtelefoner
21. Stik til jævnstrøm
22. Batterirum

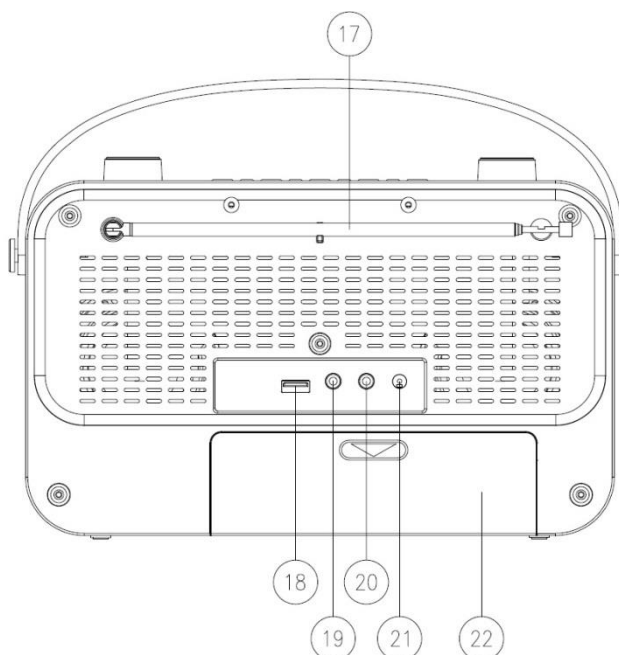

OVERSIGT OVER BETJENINGSKNAPPER

Nr.	Knap	Funktion/anvendelse
1	“Standby”	Tænder radioen på sidst anvendte funktion eller stiller den på standby.
2	“Alarm”	Åbner alarmguiden, slår alarmerne fra (når den lyder) og, når radioen står på standby, slår alarmerne til eller fra.
3	“Mode”	Bladrer gennem funktionerne: Internetradio, Musikafspiller, DAB, FM, <i>Bluetooth</i> ®, AUX In.
4	“Preset”	Tryk for at genkalde en fast station, eller tryk og hold for at åbne menuen faste stationer og gemme en station på en fast programplads. Rul op eller ned for at vælge nummeret på den faste programplads og tryk dernæst på knappen “Tuning/Select/Snooze” for at bekræfte.
5	“Volumenknap”	Justerer radioens lydstyrke.
6	“P1/⏮”	Tryk kort for at gå til fast station 1 eller tryk og hold for at gemme den aktuelle station på fast programplads 1 ved afspilning af Internetradio, DAB eller FM; Tryk kort for at springe til foregående musiknummer eller tryk og hold for at starte hurtig tilbagespoling ved afspilning fra Musikafspiller eller via <i>Bluetooth</i> ®.
7	“P2/⏭”	Tryk kort for at gå til fast station 2 eller tryk og hold for at gemme den aktuelle station på fast programplads 2 ved afspilning af Internetradio, DAB eller FM; Tryk kort for at springe til næste musiknummer eller tryk og hold for at starte hurtig fremadspolning ved afspilning fra Musikafspiller eller via <i>Bluetooth</i> ®.
8	“P3/■”	Tryk kort for at gå til fast station 3 eller tryk og hold for at gemme den aktuelle station på fast programplads 3 ved afspilning af Internetradio, DAB eller FM; Tryk kort for at afbryde afspilningen fra Musikafspiller.
9	“P4/⏸”	Tryk kort for at gå til fast station 4 eller tryk og hold for at gemme den aktuelle station på fast programplads 4 ved afspilning af Internetradio, DAB eller FM; Tryk kort for at pause afspilningen fra Musikafspiller eller skifte mellem afspilning/pause under afspilning via <i>Bluetooth</i> ®.
10	“P5/▶”	Tryk kort for at gå til fast station 5 eller tryk og hold for at gemme den aktuelle station på fast programplads 5 ved afspilning af Internetradio, DAB eller FM; Tryk kort for at starte afspilning fra Musikafspiller eller skifte mellem afspilning/pause under afspilning via <i>Bluetooth</i> ®.
11	Knappen “Tuning/Select/Snooze”	Drej knappen med eller mod uret for at rulle frem eller tilbage i en menu, emneliste eller stationsliste. Det aktuelle punkt markeres med inverteret tekst (mørk skrift på gul baggrund). Tryk dernæst på knappen for at vælge det markerede punkt.
12	“Menu”	Viser menuen for den aktuelle tilstand eller funktion. Tryk igen for at vise afspilningsdisplayet.
13	“Info”	Se flere oplysninger om den station eller det musiknummer, der afspilles. Tryk igen for at bladre gennem yderligere oplysninger og tilbage til det almindelige afspilningsdisplay.
15	“Back”	Går tilbage til foregående skærbillede. Under afspilning kan denne knap anvendes til at springe til den seneste liste med musiknumre eller stationer.
16	“Forward”	I menuerne anvendes denne knap til at åbne det aktuelle punkt eller undermenu.

KOM GODT I GANG/OPSÆTNING

Lysnetdrift: Forbind radioen til en stikkontakt via den medfølgende strømforsyning. Radioen viser startskærmen og skifter dernæst til den funktion, du sidst anvendte. Hvis det er første gang, du tænder radioen, vises opsætningsguiden automatisk.

Batteridrift: Åbn dækslet til batterirummet. Læg 6 stk. batterier str. 1,5 V LR14/AM-1/D (tilkøb) i batterirummet. Følg anvisningerne for korrekt polaritet. Batterierne frakobles automatisk, når radioen kører på strøm fra lysnettet.

FORSIGTIG:

- Tag batterierne ud af radioen, når de er brugt op, eller hvis du ikke skal bruge radioen i længere tid.

KLARGØRING AF NETVÆRKET

Sørg for, at dit trådløse netværk er sat op, og at du har din WEP-, WPA- eller WPA2-kode klar til aktivering af forbindelsen.

Du kan også anvende en WPS-funktion (trådløs beskyttet opsætning) til let at oprette forbindelse mellem netværket og radioen. Tjek, at lysindikatorerne på din router viser den korrekte status.

HOVEDMENU

I hovedmenuen kan du vælge mellem følgende funktioner: Internetradio, Musikafspiller, DAB, FM, *Bluetooth*®, AUX In, Autosluk og Alarm.



SYSTEMINDSTILLINGER

Når du første gang tænder radioen, spørger systemet, om du vil starte opsætningsguiden. Opsætningsguiden fører dig gennem den grundlæggende opsætning af tid/dato og netværksforbindelse. Hvis du vil ændre dele af opsætningen senere, kan du få adgang til dem i opsætningsmenuen.



OPSÆTNINGSGUIDE

1. Vælg dit foretrukne sprog

2. Tids-/datoformat

Vælg mellem 12- og 24-timers tidsformat.

3. Auto opdater

Klokkeslæt og dato kan opdateres manuelt eller automatisk fra DAB, FM eller netværket.

Automatisk opdatering fungerer med data sendt via DAB, FM eller internettet. Uret opdateres kun, når en af disse funktioner er valgt, så vi anbefaler, at du vælger en funktion, du benytter regelmæssigt.

DAB og FM anvender tidssignaler, der udsendes med radioudsendelserne.

Netværket anvender tidssignaler, der udsendes fra internetradioportalen, når der er adgang til netværket.

4. Tidszone/sommertid

Vælg din tidszone. Hvis dit land anvender sommertid, kan du slå punktet Sommertid til, når det er aktuelt.

5. Manuel opdatering

Hvis du vælger Opdatér ikke, beder guiden dig indsætte klokkeslæt og dato manuelt. Dato og klokkeslæt vises som dd-mm-åååå og tt:mm.

Den aktive værdi blinker. Justér hver enkelt værdi med knappen "Tuning/Select/Snooze". Når du har indsat en værdi, skal du trykke på knappen for at fortsætte til næste værdi.

6. Netværk

Hold tilsluttet netværket

Vælg dette punkt, hvis du ønsker at foretage handlinger, der kræver netværksforbindelse. Når dette punkt er slået til, vil radioen hurtigere kunne oprette forbindelse til internettet, og det er muligt at tænde radioen med appen "UNDOK".

Bemærk: Standby-strømforbruget er en anelse højere, når denne funktion er slået til.

WLAN-region

Vælg den WLAN-region, der giver den bedste WLAN-forbindelse: Europa.

Søgning efter netværket

Denne radio er kompatibel med alle almindelige netværksprotokoller og krypteringsmetoder. Radioen søger efter tilgængelige netværk og viser dig en liste over dem.

Ved trådløst netværk vil du blive bedt om at indtaste din nøgle i næste trin. Indtast netværksnøglen ved at flytte cursor gennem tegnlisten med knappen "Tuning/Select/Snooze" og vælg "OK" for at bekræfte. Efterhånden som hvert enkelt tegn vælges, vokser nøglen frem øverst på displayet.

Du kan vælge mellem tre slettemåder, hvis du har tastet forkert og har brug for at slette tidligere tegn: "Backspace", "OK" og "Cancel".

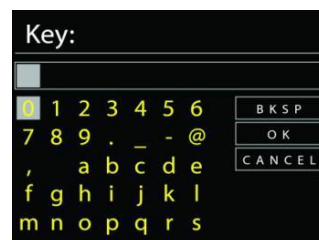

“WPS” krypteret netværk

Systemet giver dig hints iht. netværkstype - hvis din router understøtter WPS, vil det være **[WPS]** efterfulgt af SSID (navnet på netværksrouteren). Vælg det netværk, du vil oprette forbindelse til. Brug en af følgende tilslutningsmetoder:

Der findes en WPS genvejstast på adgangspunktet.

Tryk på knappen

Radioen beder dig trykke på knappen på routeren for at oprette forbindelse. Herefter søger radioen efter netværk, der kan oprettes forbindelse til med et tryk på knappen, og opretter forbindelse.

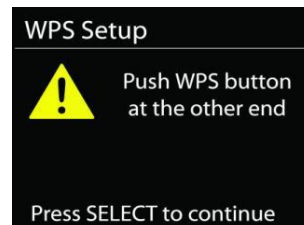

Pin

Radioen genererer en 8-cifret kode, som du skal indtaste i den trådløse router, adgangspunkt eller i en ekstern registrator.



Brug ikke WPS

Indtast koden som ved et standard krypteret netværk.

For yderligere oplysninger om opsætning af WPS trådløs beskyttet opsætning af krypteret netværk, se vejledningen til din WPS-router.

Radioen forsøger at oprette forbindelse til det valgte netværk.



Den viser på displayet, når der er oprettet forbindelse.

Hvis der ikke oprettes forbindelse, vender radioen tilbage til foregående skærm-billede, så du kan forsøge igen.

Tryk på “SELECT” for at afslutte opsætningsguiden.



EQUALISER

Der findes flere forudindstillede EQ-tilstande: Normal, Jazz, Rock, Biograf, Klassisk, Pop, Nyheder og Min EQ.

Under indstillingerne til Min EQ kan du oprette din egen EQ med tilpassede indstillinger for bas og diskant.



NETVÆRK

- **Netværksguide**
Åbn for at finde SSID til adgangspunktet, indtast derefter WEP-/WPA-nøglen, eller vælg Tryk på knap/PIN-kode/Spring over WPS for at tilslutte til det trådløse netværk.
- **Konfiguration af WLAN med konfiguration ved tryk på knap PBC Wlan setup**
Med konfiguration ved tryk på knap kan du oprette forbindelse til et adgangspunkt, der understøtter WPS (wi-fi-beskyttet konfiguration). Push Button Configuration, it is to connect the AP that supports WPS (Wi-Fi Protected Setup).
- **Vis indstillinger**
Viser oplysninger om det aktuelt tilsluttede netværk: Aktiv forbindelse, MAC-adresse, WLAN-region, DHCP, SSID, IP-adresse, undernetmaske, gatewayadresse samt primær og sekundær DNS.
- **WLAN-region**
Vælg den WLAN-region, der giver den bedste WLAN-forbindelse: Europa eller Australien.
- **Manuelle indstillinger**
Vælg trådløs netværksforbindelse, og aktivér eller deaktivér DHCP (Dynamic Host Configuration Protocol).
- **Netværksprofil**
IR4400 gemmer de sidste fire tilsluttede trådløse netværk og forsøger automatisk at oprette forbindelse til et af dem. Her kan du se oversigten over registrerede netværk. Du kan slette uønskede netværk ved at dreje og trykke, og derefter vælge JA for at bekræfte sletningen.
- **Fasthold tilsluttet netværket**
Hvis du vælger at fastholde det tilsluttede netværk, afbrydes wi-fi ikke, selvom du er i standbytilstand. Ellers er forbindelsen kun tilgængelig i tilstandene internetradio og musikafspiller. Med denne indstilling er IR4400 klar til DLNA-streaming i alle driftstilstande.

Når Fasthold tilsluttet netværk er valgt, øges strømforbruget i standbytilstand.

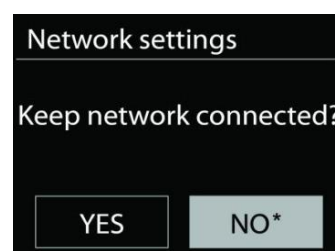

TID/DATO

Indstil tid automatisk, eller opdatér tid, tidsformat, tidszone og sommer-/vintertid automatisk.

LYSSTYRKE

Du kan ændre baggrundslýset i alle miljøer (normal eller standby) til Høj, Mellem Høj, Mellem, Mellem lav, Lav eller Fra.

SPROG

Skift efter dit behov.

NULSTILLING TIL FABRIKSINDSTILLINGER

Nulstilling til fabriksindstillinger nulstiller alle brugerindstillinger til standardværdier, og tid, dato, netværkskonfiguration og forudindstillinger slettes. Den nuværende version af IR4400-softwaren ændres ikke, og registreringen på internetradioportalen bevares ligeledes. Dine internetradiofavoritter slettes ikke, medmindre du registrerer din IR4400 på ny med en anden konto på webportalen.

OPDATERING AF SOFTWARE

Der leveres fra tid til anden softwareopgraderinger, der indeholder fejlrettelser og/eller yderligere funktioner. Du kan enten søge manuelt eller lade IR4400 søge regelmæssigt efter opgraderinger (sidstnævnte er standard). Hvis der findes en nyere version af softwaren, spørges du om, hvorvidt du ønsker at opdatere. Bekræfter du, hentes og installeres den nye software. Alle brugerindstillinger bevares under softwareopgraderingen.

BEMÆRK: Før du starter opgraderingen af softwaren, skal du kontrollere, at IR4400 er tilsluttet elnettet. Afbrydes strømmen under opgraderingen, kan enheden beskadiges permanent.

INFO

Vis firmwareversion og radio-ID.

INTERNETRADIO

Radioen kan afspille tusindvis af radiostationer og podcasts fra hele verden gennem en bredbåndsforbindelse.

Når du vælger Internetradio, opretter radioen direkte forbindelse til internetradioportalen Frontier Silicon (der understøttes af v-tuner) og henter en liste over stationer.

Portalen tillader også oprettelse af diverse lister med favoritstationer efter eget valg.

Hvis du allerede lytter til en internetradiostation, kan du trykke på knappen Back for hurtigt at vende tilbage til det punkt i menuen, du sidst besøgte, snarere end at gå ind i menuen og vælge internetradio forfra.

- **Sidst aflyttede**

Når du vælger internetradio igen, stilles der ind på den station, du sidst lyttede til. Hvis du vil vælge en anden station, du har lyttet til for nylig, skal du gå ind på listen med sidst aflyttede og vælge stationen på listen. De senest aflyttede stationer står øverst på listen.



- **Stationsliste**

Du kan søge efter internetudsendelser ordnet efter forskellige kategorier; sted, genre, populære og nyheder. Du kan også finde en station ved at indtaste søgeord og søge på dem.

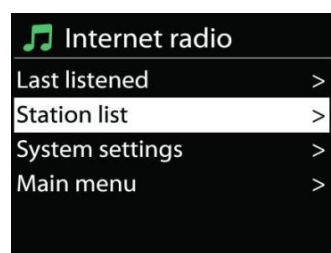

- **Favoritter**

Favoritter gemmes på internetradioportalen og kan findes af alle internetradioer, der er tilknyttet samme konto.

Hvis du vil gemme en station, du lytter til, som favorit, skal du trykke og holde knappen Tuning/Select/Snooze, indtil displayet viser 'Favourite added'. Stationen vises på standardlisten med favoritter.

Før du kan anvende favoritter, skal din radio registreres hos internetradioportalen.



- **Mine tilføjede stationer**

Selvom internetradioportalen indeholder tusindvis af stationer, vil du måske ønske at lytte til stationer, der ikke er på listen. Du kan tilføje dine egne via portalen.

Du registrerer din radio ved at vælge stationsliste > hjælp > hent adgangskode og hente din radios unikke adgangskode til portalen. (Tag ikke fejl af adgangskoden til portalen og det Radio-ID, du finder i systemindstillingerne).

Besøg portalens hjemmeside på www.wifiradio-frontier.com

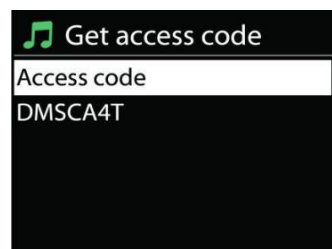

Når din radio er registreret hos portalen, kan du omgående bruge funktionerne internetradiofavoritter og tilføj stationer.

- Adgangskode,
- Din e-mailadresse,
- Adgangskode,
- Radiomodel.

Hvis du allerede har en konto og ønsker at tilføje en yderligere radio, skal du logge ind på din konto og vælge My preferences (Mine præferencer) > Add another Wi-Fi radio (Tilføj ny wi-fi-radio).

Når din radio er registreret hos portalen, kan du omgående bruge funktionerne internetradiofavoritter og tilføj stationer.

- **Faste stationer**

Hvis du vil gemme en internetradiostation som fast station, skal du trykke og holde knappen "Preset", indtil displayet viser skærmen Gem fast station. Vælg en af de 40 faste programpladser for at gemme den aktuelle station. Eller tryk og hold en af knapperne "P1" til "P5" for at gemme den aktuelle station direkte på den tilhørende faste programplads.

Hvis du vil lytte til en fast station, skal du trykke kort på knappen "Preset" og dernæst vælge en af stationerne på listen. Eller tryk på en af knapperne "P1" til "P5" for hurtigt at genkalde en af de faste stationer "P1" til "P5".

- **Oplysninger på afspilningsdisplayet**

Når streamen afspilles, viser skærmen navn og beskrivelse. Hvis du vil se yderligere informationer, skal du trykke på knappen Info på radioen. Ved at trykke på knappen INFO viser flere oplysninger. Du kan rulle igennem navn/beskrivelse, genre/sted, signalstyrke, codec/samlinghastighed, afspilningsbuffer og aktuel dato.

MEDIEAFSPILLER

Musikafspilleren kan afspille audiofiler i formaterne MP3, WMA, WAV, AAC, FLAC og ALAC fra en computer på det lokale netværk. Hvis du allerede lytter til en musikfil, kan du trykke på knappen Back på radioen for hurtigt at vende tilbage til det punkt i menuen, du sidst brugte.

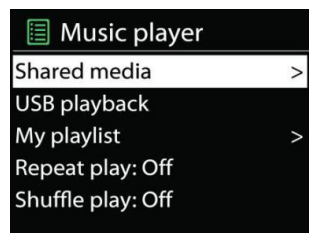

Tryk på knapperne "P1/⏮" eller "P2/⏭", hvis du vil springe til forrige eller næste musikfil, tryk og hold en af knapperne, hvis du vil spole hurtigt frem eller tilbage.

- **Delte medier**

Hvis du har sat mediedeling op, vil du kunne se et punkt, der består af <Computernavn>: <Navn på delt medie>. Hvis du har mere end én computer, der deler medier, vises en liste over alternativerne. Vælg det delte medie, du vil afspille.

Fra dette punkt genereres menuerne på serveren med de delte medier. Den første menu viser en liste over medietyper, f.eks. musik, video, billeder og spillelister. Radioen kan kun afspille musik og spillelister.

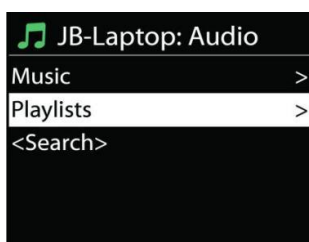

Der er også adgang til en søgefunktion, der finder musikfiler på samme måde som ved søgning efter internetradio.

I menuen Musik kan du vælge mellem adskillige forskellige måder at vælge filer; heriblandt Genre, Kunstner, Album, Komponist og Rating. Når du har fundet en musikfil, du vil afspille, skal du trykke på knappen "Tuning/Select/Snooze". Et kort tryk starter afspilningen.



- **Fjernelse af server**

Det kan være nødvendigt at fjerne servere markeret med spørgsmålstegn foran serverens navn fra serverlisten. Fx hvis enheden er flyttet til et nyt netværk, eller hvis en Væk-ved-linje er fjernet fra dit aktuelle netværk.

For at bruge funktionen skal du åbne menuen med Menu-knappen > Fjern servere > og vælge Ja.

- **USB-afspilning**

Fra dette punkt genereres menuerne fra de mapper, der findes på USB-enheden. Du kan gennemse mapperne ved hjælp af knappen "Tuning/Select/Snooze" og knappen "Back" eller med appen "UNDOK". Displayet viser mapper og filnavne (ikke nødvendigvis titler).

Når du har fundet en fil, du vil afspille, skal du trykke på knappen "Tuning/Select/Snooze" på radioen eller klikke på titlen i appen "UNDOK".



- **Gentag/Bland**

Gør det muligt at gentage filer eller afspille dem i vilkårlig rækkefølge.

- **Oplysninger på afspilningsdisplayet**

Under afspilning af et musiknummer viser skærmen musiknummer og kunstner (UPnP). Der vises tillige en statuslinje med tal for afspillet tid og samlet tid for musiknummeret. En ikon i bunden af skærmen viser UPnP afhængig af kilden. Tryk på knappen INFO for at se flere oplysninger.

Ved at trykke på knappen INFO viser flere oplysninger. Du kan rulle igennem oplysningerne: Musiknummer/kunstner/statuslinje/tid for musiknumre, album, codec/samplinghastighed, afspilningsbuffer og aktuel dato.

• **DMR (DLNA-streaming)**

Delt musik er en måde, hvorpå du kan streame musik, som du finder på musiklisten, og styre afspilningen på radioen. Men der findes også en anden måde at streame musik, som ikke kræver, at afspilningen styres fra radioen.

Du kan dele musikfiler fra din PC, Android-mobil eller tablet og styre afspilningen gennem radioen direkte fra din PC, Android-mobil, tablet eller iPhone/iPad. Det kaldes DLNA-streaming.



• **Kontrol med PC**

Kravene til PC'en til DLNA er **Windows 7** eller højere og **Windows Media Player 12**. Sæt systemet op som følger:

Du skal først dele dine medier på PC'en med IR4400.

Kontrolpanel > Netværk og internet > Netværks- og delingscenter > Rediger avancerede delingsindstillinger > Mediestreaming

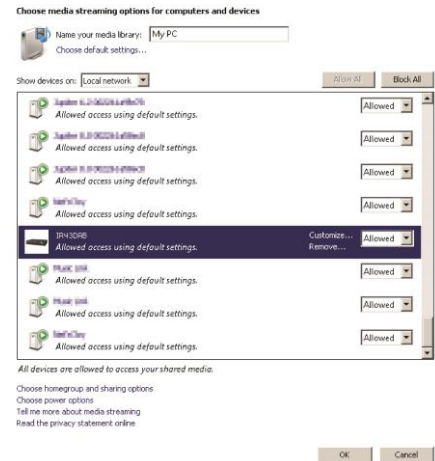

Start **Windows Media Player**, og aktivér **Tillad fjernkontrol af min afspiller**.

Højreklik på en musikfil i mappen, og vælg Afspil på IR4400.

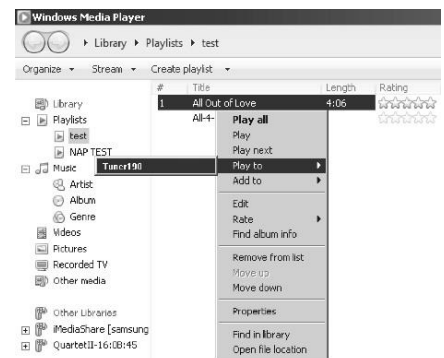

Et pop op-vindue med afspilningskontrollerne for musiknummeret vises under streamingen.



Then a box of music playback pops up for the streaming.

DAB

DAB modtager digitale radiosignaler fra DAB eller DAB+ og viser oplysninger om stationen, audiostrømmen og enkeltheder om programmet.



• Søgning efter stationer

Første gang, du vælger DAB-radio, eller hvis stationslisten er tom, vil radioen automatisk gennemføre en fuld kanalsøgning efter tilgængelige radiostationer. Det kan også være nødvendigt at søge manuelt, hvis du vil opdatere listen med stationer af en af følgende årsager:

- De tilgængelige stationer ændrer sig fra tid til anden.
- Hvis modtagelsen ikke var god under den første søgning, kan det give en tom eller ukomplet liste over tilgængelige stationer.
- Hvis du har dårlig modtagelse af visse stationer (boblende lyd), vil du måske ønske kun at liste stationer med god signalstyrke.



Vælg Fuld kanalsøgning for at starte en søgning. Når søgningen er gennemført, viser radioen en liste over tilgængelige stationer.

Når søgningen er udført, viser radioen en oversigt over tilgængelige stationer.

For at fjerne stationer, som ikke kan modtages, fra listen, skal du vælge Fjern ugyldige.

Drej navigationshjulet for at se en oversigt over stationer, og tryk for at vælge. Den valgte station afspilles, og skærmen viser oplysninger om stationen, musiknummer eller angives som sender.

• Faste stationer

Hvis du vil gemme en DAB-station på en fast programplads, skal du trykke og holde knappen Preset, indtil displayet viser skærmen Gem fast station. Vælg en af de 40 faste programpladser for at gemme den aktuelle station.

Hvis du vil lytte til en fast station, skal du trykke kort på knappen "Preset" og dernæst vælge en af stationerne på listen. Displayet viser nummeret på den faste station nederst midt på displayet.

Du kan gemme/genkalde op til 40 af dine foretrukne stationer i radioens hukommelse. Derved får du hurtig adgang til favoritstationerne på programplads 1- 5 med de numeriske knapper på radioen, eller du kan bruge listen over faste stationer i appen "UNDOK".

- **Oplysninger på afspilningsdisplayet**

Under musikstreaming viser displayet navnet og de DLS-oplysninger (Dynamic Label Segment), der udsendes af stationen, og som giver oplysninger i realtid, som f.eks. programtitel, musiktitel og kontaktoplysninger. Stereoudsendelser angives med et ikon nederst på displayet. Hvis du vil se yderligere informationer, skal du trykke på knappen Info på radioen.

INDSTILLINGER

- **Dynamisk områdekompression (DRC)**

Hvis du lytter til musik med et højt dynamisk område i et støjende miljø, kan du komprimere lydens dynamiske område. Det gør lave lyde højere og høje lyde lavere. Du kan indstille DRC til Fra, Lav eller Høj.

- **Stationernes rækkefølge**

Du kan vælge at sortere DAB-stationerne enten alfabetisk, efter ensemble eller gyldighed.

Et ensemble er en gruppe af radiostationer, der udsendes på samme ensemble. Gyldige oversigter, gyldige stationer først, alfabetisk og så ikke-tilgængelige stationer.

FM

FM-radio modtager analog radio fra FM-båndet og viser RDS-oplysninger (Radio Data System) om stationen, hvis disse er tilgængelige.

Tryk på knappen "Tuning/Select/Snooze" for at finde en station. Frekvensdisplayet begynder at køre, mens radioen søger op ad FM-båndet. Alternativt kan du søge op og ned ad båndet ved at dreje knappen "Tuning/Select/Snooze".

BEMÆRK: Der anvendes samme søgeretningen som ved sidste søgning.

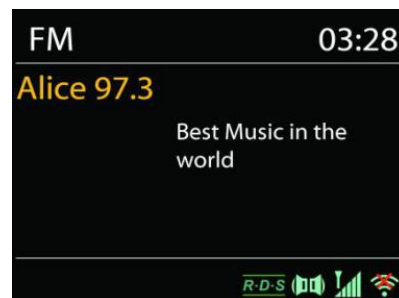

- **Fast station**

Hvis du vil gemme en FM-station på en fast programplads, skal du trykke og holde knappen "Preset", indtil displayet viser skærmen Gem fast station. Vælg en af de 40 faste programpladser for at gemme den aktuelle station.

Hvis du vil lytte til en fast station, skal du trykke kort på knappen "Preset" og dernæst vælge en af stationerne på listen. Displayet viser nummeret på den faste station nederst midt på displayet.

Du kan gemme/genkalde op til 40 af dine foretrukne stationer i radioens hukommelse. Derved får du hurtig adgang til favoritstationerne på programplads 1- 5 med de numeriske knapper på radioen, eller du kan bruge listen over faste stationer i appen "UNDOK".

MULTI-RUM

Funktionen Multi-rum tilbydes af Frontier Silicon. Hvis der findes flere multi-rum-netværksenheder med samme Frontier Silicon chipsæt, kan de forbindes og sømløst streame audio til alle disse enheder.

Hvis du anvender enheden, kan du bruge knappen på panelet som beskrevet herunder, eller du kan anvende appen "UNDOK" (fås til både Android og iOS) og med den oprette en multi-rum-gruppe og dele musik fra én enhed til alle enheder i gruppen på samme lokale netværk (LAN).

- **Se detaljer**
Tilstand: Ugrupperet som enkeltstående radio eller grupperet i en multi-rumfunktion som enten Server eller Klient;
- **Opret ny gruppe**
Du kan oprette en ny gruppe ved at indsætte gruppenavnet. Når du har oprettet gruppen, kan du søge efter tilgængelige klienter på samme lokale netværk (LAN). Når du vælger navne på listen over tilgængelige klienter, føjes disse til den nyoprettede gruppe til multi-rum musikstreaming.
- **Tilføj til gruppe**
Du kan føje tilgængelige klienter til servergruppen med henblik på multi-rum-streaming.
- **List aktuelle klienter**
Alle tilsluttede multi-rum-klientenheder vises på listen med deres enhedsnavne. Hvis du vil fjerne en klient fra den aktuelle multi-rum-gruppe, skal du markere den med knappen Tuning/Select/Snooze og dernæst vælge Fjern fra gruppe.
Hvis der ingen klienter er i gruppen, vil serveren stadig bestå og være klar til multi-rum-streaming.
- **Forlad gruppe**
Vælg dette punkt, hvis du vil fjerne enheden fra den aktuelle multi-rum-gruppe.
Bemærk: Server- eller klientenhed kan også forlade gruppen. Hvis serveren har forladt gruppen, vil en klientenhed blive forfremmet til server i multi-rum-gruppen.
- **Opløs gruppe**
Kun serveren kan opløse gruppen, eller den kan opløses via appen UNDOK.

UNDOK

Enheden understøtter fjernbetjening fra Apple iPhone, iPad og Android med appen UNDOK. Appen fås hos Apple App Store og Google Play.

Du kan styre en enkelt enhed, en gruppe af enheder eller endda flere grupper med appen UNDOK eller med betjeningsknapperne på radioen.

Med appen UNDOK kan du:

- Oprette en gruppe
- Omdøbe en gruppe
- Redigere en gruppe - tilføje eller fjerne en eller flere enheder
- Slette en gruppe
- Styre en gruppe - vælge betjeningstilstand og søge efter indhold
- Justere lydstyrken for hele gruppen eller for enkelte enheder i gruppen
- Styre enheder, der ikke hører til nogen gruppe
- Styre alle enhedens funktioner, herunder Internetradio, Musikafspiller, USB-afspilning, DAB, FM, Bluetooth og AUX In
- Oprette forskellige faste equalizerindstillinger
- Indstille Sleep autosluktimer
- Redigere det navn, der vises på radioen.

BLUETOOTH®

Når du vælger *Bluetooth*®, aktiverer radioen parringstilstand, og ikonet for BT i bunden af displayet blinker. Tænd din smartphone, tablet eller anden *Bluetooth*®-enhed og søg efter radioen. *Bluetooth*® parringsnavnet er "IR4400".

Når parringen er gennemført, holder *Bluetooth*®-indikatoren op med at blinke og lyser konstant.

Hvis du vil ophæve BT-parringen, skal du slukke eller ophæve parringen på din smartphone, table eller anden *Bluetooth*®-enhed.

Tryk på knappen "P4/||" eller "P5/▶" på radioen for at starte eller pause afspilningen. Du kan også trykke på knappen "P1/◀◀" eller "P2/▶▶" på radioen for at springe til foregående eller næste musikfil, ligesom du kan trykke og holde disse knapper, hvis du vil søge hurtigt tilbage eller frem.



HOVEDTELEFONER

For at kunne lytte til musik i fred og ro kan du bruge høretelefonerne med et 3,5 mm stik, som kan tilsluttes til høretelefonstikket. Højttalerne slår fra, mens hovedtelefoner er tilsluttet.



Undgå risiko for høreskader ved aldrig at lytte ved høj lydstyrke i længere tid ad gangen.

SLEEP AUTOSLUK

Hvis du vil indstille Sleep autosluktimer, skal du vælge "Sleep" i hovedmenuen. Vælg mellem Sleep FRA, 5 min., 10 min. op til 120 min.

Når du har valgt en periode for autosluk, vender systemet tilbage til hovedmenuen. Tryk på knappen "MENU" på radioen for at vende tilbage til afspilningsdisplayet.

ALARM

Radioen tilbyder to alsidige alarmer med snoozefunktion og en sleep autoslukfunktion, der slukker radioen efter en given periode. Hver alarm kan sættes op til at anvende en valgfri afspilningstilstand.

Tænd radioen og tryk og hold knappen "Alarm" på toppanelet, eller vælg Alarmer i hovedmenuen for at opsætte eller ændre en alarm.

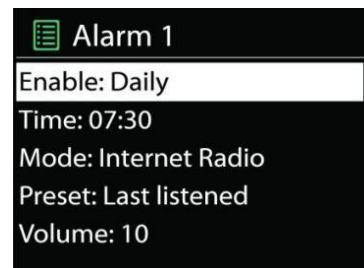

Vælg alarmens nummer (1 eller 2) og konfigurér dernæst følgende parametre:

- Hyppighed: Fra, Daglig, Én gang, Weekend eller Hverdage
- Tid
- Funktion: Buzzer, Internetradio, DAB eller FM
- Fast station: Sidst aflyttede 1 - 40
- Volumen: 0 – 32

Gør den nye indstilling aktiv ved at rulle ned og vælge Gem.

Aktive alarmer vises på displayet med et ikon i nederste venstre hjørne af displayet.

Alarmen lyder på det valgte tidspunkt. Hvis du midlertidigt vil slå alarmen fra, skal du trykke på knappen "Tuning/Select/Snooze" på radioen. Du kan ændre snoozeperioden ved at trykke på knappen "Tuning/Select/Snooze". Radioen går på standby i det valgte tidsrum, mens ikonet for den udskudte alarm blinker på displayet.

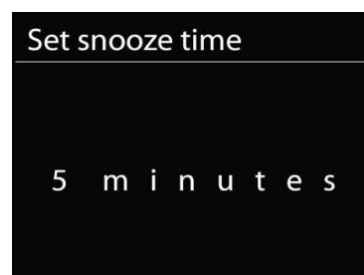

TROUBLESHOOTING

Error	Remedy
The device does not switch on.	Check if the power adaptor is connected properly.
No sound.	<ol style="list-style-type: none"> 1. Turn on the sound as it may be muted 2. Increase the volume. 3. Pull any connected headphone or speaker from the connector jack.
No network connection can be established.	<ol style="list-style-type: none"> 1. Check the LAN cable or the WLAN function. 2. Try to set an IP address at the device. 3. Activate the DHCP function on the router and make the connection again at the device. 4. A firewall is activated on the network – set the respective program in such a way that access is possible. 5. Reboot the router
WiFi connection cannot be established.	<ol style="list-style-type: none"> 1. Check the availability of WLAN network on the router. 2. Place the device closer to the router. 3. Make sure the password is correct.
Wired connection cannot be established.	<ol style="list-style-type: none"> 1. Check the availability of LAN network on the access point. 2. Reconnect or even replace the LAN cable.
No station is found.	<ol style="list-style-type: none"> 1. Check the network as well as the access point and firewall. 2. The station may not be available currently, try it again later or select another station. 3. The link of the station is changed or the station no longer transmits – ask the provider for information. 4. The link of manual added station is not correct, make sure it is correct and re-enter.
Hiss in FM mode	<ol style="list-style-type: none"> 1. Check/move the FM antenna. 2. Move the radio.
No stations available / burbling / intermittent in DAB mode.	<ol style="list-style-type: none"> 1. Move the radio. 2. Rescan local stations only (high-strength). 3. Check the local DAB coverage.
Alarm does not work.	<ol style="list-style-type: none"> 1. Switch on the alarm. 2. Due to the volume setting, refer to the solutions of “No sound”. 3. The source of alarm was set to be station but there is no network connection. Change the source of alarm or reconfigure the connection.

<p>USB driver or MP3 player is not detected.</p>	<ol style="list-style-type: none"> 1. Check if the USB driver or MP3 player is plugged properly. 2. Some USB hard disks need external power supply, make sure it is connected to the power. 3. Not all MP3 players can be read directly on the device – use an USB drive instead.
<p>NetRemote does not show or connect to IR4400</p>	<ol style="list-style-type: none"> 1. Reopen the App. 2. If you have several streaming from several devices at the same time, it may cause crash, reboot IR4400 and/or your device.
<p>All other undetermined cases.</p>	<p>IR4400 may process large amount of data after a period of operation, no matter in which mode, it will cause the system freeze or malfunction. Reboot IR4400 if necessary. period of operation, no matter in which mode, it will cause the system freeze or malfunction. Reboot IR4400 if necessary.</p>
	<p>The normal function of the product may be disturbed by strong Electro-Magnetic Interference. If so, simply reset the product to resume normal operation by following the instruction manual. In case the function could not resume, please use the product in other location.</p>
	<p>The device may malfunction when used in areas with strong radio interference. The device will work properly again once there is no more interference.</p>
	<p>Under the environment with Conducted Immunity disturbance, the sample may malfunction. It will automatically recover to normal when the Conducted Immunity disturbance stopped.</p>

TEKNISKE SPECIFIKATIONER

AC strømforsyning	brug udelukkende den medfølgende strømforsyning ⚠ KINGWALL model: AS110-090-AE100 Indgangsspænding: AC 100 - 240 V, 50/60 Hz Udgangsspænding: DC 9 V \equiv 1A	
Batterier	6 stk. batterier LR20/AM1/"D" (tilkøb, medfølger ikke)	
Frekvensområde	FM	87,5 - 108 MHz
	DAB	174,928 - 239,200 MHz
Udgangseffekt	2 x 2,5 W	
Hovedtelefonstik	3,5 mm, stereo	
Aux In-terminal	3,5 mm, stereo	
Antennesystem	Indbygget WiFi-antenne DAB/FM teleskopantenne	
Tilslutninger	Dobbelt WiFi, som understøtter WiFi-systemerne 2,4 GHz og 5 GHz 802.11b og 802.11g som understøtter WEP og WPA/WPA2-kryptering, kompatibel med 802.11n-routere, der understøtter både 802.11b/g.	
Bluetooth	v4.0 + EDR, v3.0, v2.1 + EDR	

IMPORTØR

Wörlein GmbH	Tlf.:	+49 9103 71 67 0
Gewerbestr. 12	Fax.:	+49 9103 71 67 12
D-90556 Cadolzburg	E-mail:	service@woerlein.com
Tyskland	Web:	www.woerlein.com

Technische Änderungen und Druckfehler vorbehalten
 Copyright af Woerlein GmbH, 90556 Cadolzburg, www.woerlein.com
 Vervielfältigung nur mit ausdrücklicher Genehmigung der Woerlein GmbH





OCHRANA ŽIVOTNÉHO PROSTREDIA



Na konci životnosti výrobok nelikvidujte s bežným komunálnym odpadom. Odovzdajte ho na zberné miesto na recyklovanie elektrických a elektronických zariadení. Je to označené symbolom na výrobku, v používateľskej príručke a na obale.

Materiály sú opakovane použiteľné podľa príslušných značiek. Opakovaným používaním, recyklovaním alebo inou formou využívania starých zariadení významne prispievate k ochrane životného prostredia.

Podrobnosti o zberných miestach získate od miestnych orgánov.

	UPOZORNENIE Nebezpečenstvo zásahu elektrickým prúdom Neotvárajte!	
Výstraha: Aby sa znížilo nebezpečenstvo zásahu elektrickým prúdom, neodstraňujte kryt (ani zadnú časť). Vo vnútri sa nenachádzajú žiadne diely, ktorých údržbu by mohol vykonávať používateľ. Vykonávanie údržby prenechajte kvalifikovaným servisným pracovníkom.		



Tento symbol označuje prítomnosť nebezpečného napätia pod krytom, ktoré je dostatočne vysoké na spôsobenie zásahu elektrickým prúdom.



Tento symbol označuje prítomnosť dôležitých pokynov k prevádzke a údržbe zariadenia.

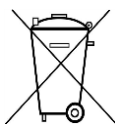

Použité batérie predstavujú nebezpečný odpad a NESMÚ sa likvidovať s komunálnym odpadom!
Ako zákazník máte **zákonnú povinnosť** odovzdať **všetky batérie** na ekologické recyklovanie – bez

ohľadu na to, či obsahujú alebo neobsahujú škodlivé látky*). **Batérie bezplatne odovzdajte na verejné zberné miesta vo vašom okolí alebo v obchodoch, v ktorých sa predávajú batérie príslušného druhu.**

Odovzdávajú len úplne vybité batérie.

***) označenie Cd = kadmium, Hg = ortuť, Pb = olovo**



Aby ste predišli poškodeniu sluchu, nepočúvajte dlho pri vysokej hlasitosti.

- Zariadenie používajte len v suchých vnútorných priestoroch.
- Chráňte zariadenie pred vlhkosťou.
- Neotvárajte zariadenie. **NEBEZPEČENSTVO ZÁSAHU ELEKTRICKÝM PRÚDOM!** Otváranie a servis zariadenia prenechajte kvalifikovaným pracovníkom.
- Zariadenie zapájajte len do správne nainštalovanej a uzemnenej zásuvky. Ubezpečte sa, že sieťové napätie zodpovedá špecifikáciám uvedeným na typovom štítku.
- Zabezpečte, aby napájací kábel bol počas prevádzky suchý. Zabráňte privretiu alebo akémukoľvek poškodeniu napájacieho kábla.
- Upozornenie pri odpájaní zariadenia: Napájacia zástrčka slúži ako pripojenie, preto musí vždy umožňovať manipuláciu.
- Napájacia zástrčka slúži ako odpájacie zariadenie, s ktorým sa musí vždy dať manipulovať.

Bezpečnostné, environmentálne a inštalačné pokyny

- Poškodený napájací kábel alebo zástrčku musí autorizované servisné centrum okamžite vymeniť.
- V prípade výskytu bleskov zariadenie okamžite odpojte od zdroja sieťového napätia.
- Deti musia byť pri používaní zariadenia pod dohľadom rodičov.
- Na čistenie zariadenia používajte len suchú tkaninu.
- Nepoužívajte **ČISTIACE PROSTRIEDKY** ani **DRSNÉ TKANINY!**
- Zariadenie inštalujte na miesto s dostatočným vetraním, aby ste predchádzali nahromadeniu tepla.
- Nezakrývajte vetracie otvory!
- Nebráňte vetraniu zakrytím vetracích otvorov predmetmi, napríklad novinami, obrusom, záclonou atď.
- Nevystavujte zariadenie kvapkajúcim ani striekajúcim kvapalinám a nekladte na zariadenie žiadne predmety naplnené kvapalinami, napríklad vázy.
- Nevystavujte jednotku priamemu slnečnému žiareniu, veľmi vysokým alebo veľmi nízkym teplotám, vlhkosti, vibráciám ani prašnému prostrediu.
- Nikdy sa nepokúšajte vkladať do ventilačných otvorov alebo do otváracej časti jednotky drôty, špendlíky ani iné podobné predmety.
- Zariadenie nainštalujte na bezpečné miesto, ktoré nie je vystavené vibráciám.
- Na zariadenie neumiestňujte žiadne zdroje otvoreného ohňa, napríklad horiace sviečky.
- Zariadenie nainštalujte čo najďalej od počítačov a mikrovlnných rúr, v opačnom prípade môže dôjsť k rušeniu rozhlasového príjmu.
- Kryt neotvárajte ani neopravujte. Nie je to bezpečné a vaša záruka tým stratí platnosť. Opravy smie vykonávať len autorizované servisné/zákaznícke stredisko.
- Používajte len batérie bez obsahu ortuti a kadmia.
- Batérie nevystavujte nadmernému teplu, napríklad slnečnému žiareniu, ohňu a podobne.
- Použité batérie predstavujú nebezpečný odpad a NESMÚ sa likvidovať s komunálnym odpadom! Batérie odovzdajte u predajcu alebo na zberných miestach vo vašom okolí.
- Udržujte batérie mimo dosahu detí. Deti by mohli batérie prehltnúť. V prípade prehltnutia batérie sa okamžite obráťte na lekára.
- Pravidelne kontrolujte vaše batérie, aby nedošlo k ich vytečeniu.
- Toto zariadenie je určené na použitie v miernom podnebí, nie je vhodné na použitie v tropických krajinách.

OBSAH

POLOHA OVLÁDAČOV	2
ZOZNAM HLAVNÝCH OVLÁDACÍCH KLÁVESOV	3
ZAČÍNAME/NASTAVENIE	4
PRIPRAVTE PROSTREDIE SIETE	4
HLAVNÁ PONUKA.....	4
SYSTÉMOVÉ NASTAVENIA	4
NASTAVENIE SPRIEVODCU	5
SIEŤ	7
ČAS/DÁTUM	8
JAS.....	8
JAZYK	8
TOVÁRENSKÝ REŠTART	8
AKTUALIZÁCIA SOFTVÉRU	8
INFORMÁCIE	8
INTERNET RADIO.....	9
MEDIA PLAYER	11
DAB	15
FM.....	16
MULTI-ROOM.....	18
UNDOK.....	19
BLUETOOTH®	19
SLÚCHADLÁ.....	19
SLEEP	20
ALARM	20
TECHNICKÉ ŠPECIFIKÁCIE	23

POLOHA OVLÁDAČOV

Pohľad zhora

1. Tlačidlo pohotovostného režimu
2. Tlačidlo budíka
3. Tlačidlo režimu
4. Tlačidlo predvolenia
5. Gombík hlasitosti
6. Tlačidlo P1/⏮
7. Tlačidlo P2/⏪
8. Tlačidlo P3/■
9. Tlačidlo P4/⏩
10. Tlačidlo P5/▶
11. Tlačidlo ladenia/výberu/driemania

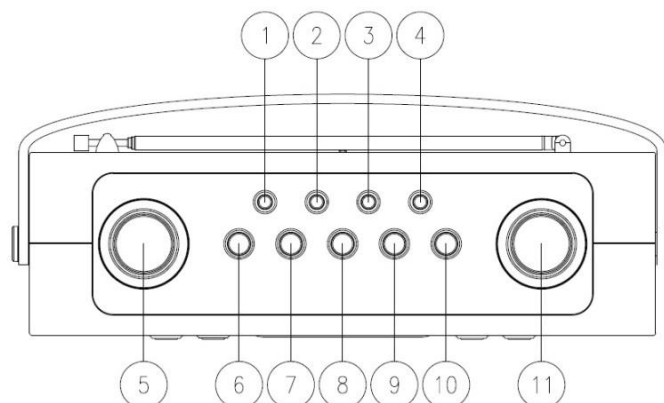

Pohľad spredu

12. Tlačidlo ponuky
13. Tlačidlo informácií
14. Panel LCD
15. Tlačidlo späť
16. Tlačidlo dozadu

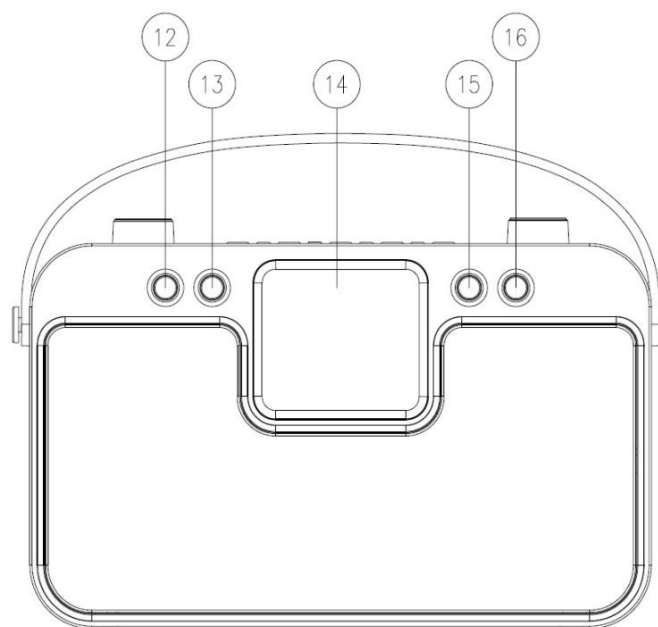

Pohľad zozadu

17. Teleskopická anténa
18. Hostiteľská zásuvka USB
19. KONEKTOR VSTUPU ZVUKU
20. Konektor slúchadiel
21. Konektor jednosmerného prúdu
22. Priestor pre batérie

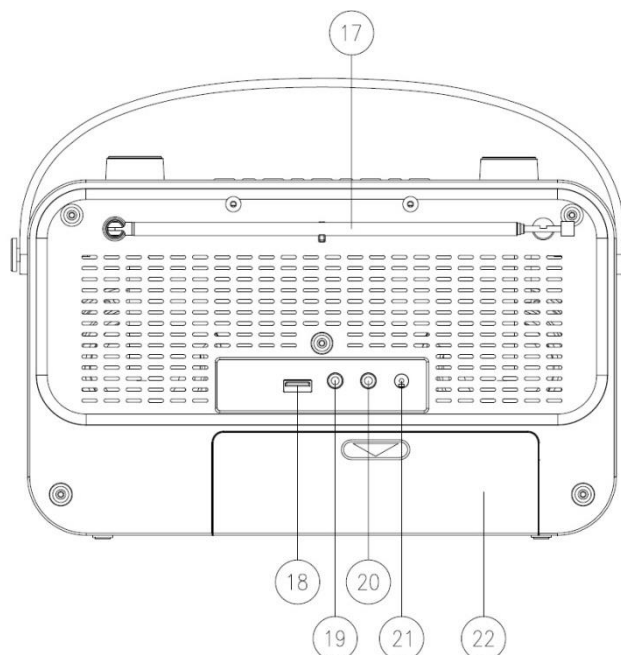

ZOZNAM HLAVNÝCH OVLÁDACÍCH KLÁVESOV

Č.	Tlačidlo	Funkcia/použitie
1	“Standby”	Zapne posledný používaný režim alebo vstúpi do pohotovostného režimu.
2	“Alarm”	Vstúpi do sprievodcu budíkom, vypne budík (keď budík znie) a v pohotovostnom režime pripraví budíky, ktoré sú aktívne.
3	“Mode”	Pohybuje sa medzi režimami: internetové rádio, prehrávač hudby, DAB, FM, <i>Bluetooth</i> ®, vstup AUX.
4	“Preset”	Na vyvolanie stlačte tlačidlo predvolenia alebo na uloženie do ponuky prednastavení stlačte a podržte tlačidlo predvolenia. Ak si želáte zvoliť predvolené číslo, rolujte hore a dole, potom na potvrdenie stlačte gombík „Tuning/Select/Snooze“.
5	Gombík „Volume“	Nastaví hlasitosť rádia
6	„P1/⏮“	Ak si želáte vyvolať predvolenie 1, krátko ho stlačte alebo ak si želáte uložiť medzi predvolené 1 aktuálnu prehrávanú stanicu v režime internetového rádia, DAB alebo FM, stlačte a podržte. Ak si želáte preskočiť na predchádzajúcu skladbu, krátko ho stlačte alebo ak si želáte spustiť funkciu rýchleho pretáčania dozadu v režime prehrávača hudby alebo <i>Bluetooth</i> ® stlačte a podržte.
7	„P2/⏭“	Ak si želáte vyvolať predvolenie 2, krátko ho stlačte alebo ak si želáte uložiť medzi predvolené 2 aktuálnu prehrávanú stanicu v režime internetového rádia, DAB alebo FM, stlačte a podržte. Ak si želáte preskočiť na nasledujúcu skladbu, krátko ho stlačte alebo ak si želáte spustiť funkciu rýchleho pretáčania dopredu v režime prehrávača hudby alebo <i>Bluetooth</i> ® stlačte a podržte.
8	„P3/■“	Ak si želáte vyvolať predvolenie 3, krátko ho stlačte alebo ak si želáte uložiť medzi predvolené 3 aktuálnu prehrávanú stanicu v režime internetového rádia, DAB alebo FM, stlačte a podržte. Ak si želáte zastaviť prehrávanie v prehrávači hudby, krátko ho stlačte.
9	„P4/ “	Ak si želáte vyvolať predvolenie 4, krátko ho stlačte alebo ak si želáte uložiť medzi predvolené 4 aktuálnu prehrávanú stanicu v režime internetového rádia, DAB alebo FM, stlačte a podržte. Ak si želáte zastaviť prehrávanie v prehrávači hudby, krátko ho stlačte, alebo prepnete na prehrávanie/zastavenie v režime <i>Bluetooth</i> ®.
10	„P5/▶“	Ak si želáte vyvolať predvolenie 5, krátko ho stlačte alebo ak si želáte uložiť medzi predvolené 5 aktuálnu prehrávanú stanicu v režime internetového rádia, DAB alebo FM, stlačte a podržte. Ak si želáte začať prehrávanie v prehrávači hudby, krátko ho stlačte, alebo prepnete na prehrávanie/zastavenie v režime <i>Bluetooth</i> ®.
11	Gombík „Tuning/Select/Snooze“	Ak si želáte listovať v ponuke, zoznam položiek alebo staníc dopredu a dozadu, otáčajte gombík v smere a protismere hodinových ručičiek. Aktuálna položka je zvýraznená pozadím textu (tmavé písmená na žltom pozadí). Ak si želáte zvoliť zvýraznenú položku, stlačte gombík.
12	“Menu”	Zobrazí ponuku aktuálneho režimu. Ak si želáte zobraziť aktuálnu obrazovku prehrávania, opäť stlačte gombík.
13	“Info”	Zobrazí viac informácií o stanici alebo prehrávanej skladbe. Ak si želáte prechádzať cez viac obrazoviek s informáciami a potom sa vrátiť na normálnu obrazovku aktuálneho prehrávania, opäť stlačte gombík.
15	“Back”	Návrat na predchádzajúcu obrazovku. V režime prehrávania môže byť toto tlačidlo použité na návrat do zoznamu posledných skladieb alebo staníc.
16	“Forward”	V ponuke zvolíte aktuálnu zvolenú položku alebo podponuku.

ZAČÍNAME/NASTAVENIE

Sieťová prevádzka: Pomocou priloženého zdroja pripojte jednotku k vhodnému sieťovému napájaniu. Po zobrazení úvodnej obrazovky sa spustí naposledy používaný režim počúvania. Pri prvom spustení jednotky sa nastavenie sprievodcu spustí automaticky.

Prevádzka batériami: Otvorte dvierka priestoru pre batérie. Do priestoru vložte 6 x 1,5 V LR14/AM-1/D batérií (nie sú súčasťou balenia). Riadte sa uvedenou polaritou. Počas používania napájania sú batérie automaticky odpojené

UPOZORNENIE:

- Odstráňte batérie, ak sú vybité alebo neboli dlho používané.

PRIPRAVTE PROSTREDIE SIETE

Presvedčte sa, že ste nastavili bezdrôtovú sieť a máte WEP, WPA alebo WPA2 bezpečnostné heslo potrebné na aktiváciu pripojenia.

Pre jednoduchšie párovanie medzi sieťovým zariadením a jednotkou môžete použiť aj funkciu WPS (chránené nastavenie WiFi). Skontrolujte, či svetelné indikátory na sieťovom zariadení sú v príslušnom stave.

HLAVNÁ PONUKA

V hlavnej ponuke si môžete zvoliť nasledovné režimy: Internet Radio, Music Player, DAB, FM, *Bluetooth*®, AUX-In, Sleep a Alarm.



SYSTEMOVÉ NASTAVENIA

Pri prvom spustení sa vás režim spýta, či si želáte spustiť nastavenie sprievodcu. Nastavenie sprievodcu vás prevedie cez základné parametre nastavenia času/dátumu a sieťového pripojenia. Ak si želáte neskôr zmeniť akékoľvek nastavenie, všetky funkcie nastavení sú dostupné v ponuke nastavení.



NASTAVENIE SPRIEVODCU

1. Zvoľte preferenčné jazyky

2. Formát zobrazenia času/dátumu

Zvoľte 12- alebo 24-hodinový časový formát.

3. Auto update

Čas a dátum môžu byť aktualizované manuálne alebo automaticky z DAB, FM alebo siete.

Automatická aktualizácia pracuje s údajmi zaslanými cez DAB, FM alebo internet. Hodiny sú aktualizované len v príslušnom režime, preto odporúčame zvoliť režim, ktorý používate pravidelne.

DAB a FM používajú časové signály šírené rádiovými vlnami. Sieť používa časový signál zaslaný z portálu internetového rádia v režime pripojenia akejkoľvek siete.

4. Time zone/daylight

Nastavte svoju časovú zónu. Ak vaša krajina využíva letný čas, zapnite možnosť letného času.

5. Manuálna aktualizácia

Ak nenastavíte aktualizáciu, sprievodca vás upozorní, aby ste nastavili čas a dátum manuálne. Dátum a čas sú zobrazené vo formáte dd-mm-rrrr a hh:mm.

Aktívna hodnota sa rozblíka. Každú hodnotu nastavte gombíkom „Tuning/Select/Snooze“. Keď je hodnota nastavená, pre pokračovanie nastavenia ďalšej hodnoty stlačte gombík.

6. Sieť

Keep Network connected

Túto možnosť zvoľte, ak si niektoré funkcie jednotky vyžadujú, aby bola sieť pripojená. Keď je zvolená táto možnosť, jednotka sa rýchlo pripojí k internetu a bude možné jednotku zapnúť cez aplikáciu „UNDOK“.

Poznámka: Táto funkcia mierne zvyšuje spotrebu energie v pohotovostnom režime.

WLAN region

Na získanie optimálneho pripojenia WLAN zvoľte oblasť WLAN: Európa.

Vyhľadávanie siete

Jednotka je kompatibilná so všetkými bežnými sieťovými protokolmi a metódami šifrovania. Vyhľadáva dostupné siete a vytvorí ich zoznam.

V prípade bezdrôtového spojenia budete požiadaní, aby ste v ďalšom kroku zadali šifru. Ak si želáte zadať sieťový kľúč, použijete gombík „Tuning/Select/Snooze“ na pohybovanie kurzorom cez znaky a potom ho potvrdíte zvolením „OK“. Keď je každý znak zvolený, kľúč je zostavený v hornej časti displeja.

Otočením navigačného kolieska dozadu pred prvými znakmi sú k dispozícii tri možnosti – „Backspace“, „OK“ a „Cancel“.

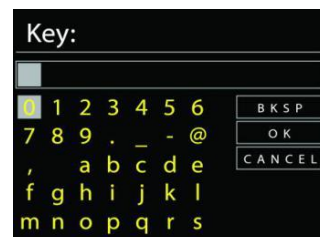

Šifrovaná sieť „WPS“

K dispozícii budú náznaky na typ siete — ak vaše sieťové zariadenia podporujú funkcie WPS, pred SSID (názov sieťového zariadenia) bude **[WPS]** . Zvoľte zariadenie, ktoré chcete pripojiť. Použite jednu z nasledujúcich metód pripojenia: V prístupovom bode je kláves skratky WPS.

Push button

Jednotka vás vyzve, aby ste na routeri stlačili tlačidlo pripojenia. Potom hľadá sieť pripravenú na pripojenie a pripojí sa.

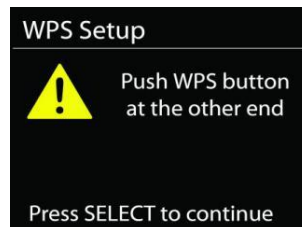

Pin

Jednotka vygeneruje 8-ciferný číselný kód, ktorý zadáte do bezdrôtového routera, prístupového bodu alebo externého registrátora.



Skip WPS

Zadajte kľúč ako pre štandardnú šifrovanú sieť.

Viac informácií o nastavení šifrovanej siete WPS si prečítate v návode na používanie routera WPS.

Jednotka sa pokúsi pripojiť k zvolenej sieti.



Ak je nastavenie úspešné, zobrazí sa ako pripojená.

Ak je pripojenie neúspešné, jednotka sa vráti na predchádzajúcu obrazovku a opäť sa pokúsi o pripojenie.

Na ukončenie nastavenia sprievodcu stlačte „SELECT“ .

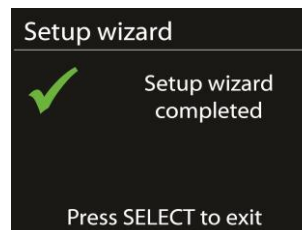

EKVALIZÉR (EQ)

K dispozícii je niekoľko predvolených režimov EQ: Normálny, Jazz, Rock, Film, Klasik, Pop, Správy a Môj EQ.

V nastaveniach Môj EQ si môžete vytvoriť vlastný EQ s vlastnými nastaveniami basov a výšok.



SIEŤ

- Sprievodca sieťou**
Ak si želáte pripojiť sa k bezdrôtovej sieti, vstúpte do vyhľadávania AP SSID, potom zadajte kľúč WEP/WPA alebo vyberte Stlačiť tlačidlo/Pin/Preskočiť WPS.
- Nastavenie PBC Wlan**
Stlačte tlačidlo Konfigurácia, slúži na pripojenie AP, ktorý podporuje WPS (z angl. Wi-Fi Protected Setup, Chránené nastavenie Wi-Fi).
- Nastavenia zobrazenia**
Zobraziť informácie o aktuálne pripojenej sieti: aktuálne pripojenie, adresa MAC, oblasť Wlan, DHCP, SSID, adresa IP, maska podsiete, adresa brány, primárny DNS a sekundárny DNS.
- Oblasť Wlan**
Na získanie optimálnej pripojiteľnosti WLAN vyberte oblasť WLAN: Európa alebo Austrália.
- Manuálne nastavenia**
Vyberte pripojenie bezdrôtovej siete a zapnite alebo vypnite DHCP (z angl. Dynamic Host Configuration Protocol, Protokol dynamickej konfigurácie staníc).
- Profil siete**
IR4400 si pamätá posledné štyri bezdrôtové siete, ku ktorým bol pripojený a ak niektorú z nich nájde, automaticky sa k nej pokúša pripojiť. Odtiaľ si môžete prezrieť zoznam registrovaných sietí. Nechcené siete môžete vymazať otočením a stlačením, následnou voľbou ÁNO potvrdíte vymazanie.
- Nechat' pripojenú sieť**
Ak si zvolíte možnosť Nechat' pripojenú sieť, Wi-Fi sa nevypne, dokonca ani vtedy, ak ste v pohotovostnom režime. V opačnom prípade bude pripojenie dostupné iba v režimoch internetového rádia a iných hudobných prehrávačov. Táto voľba umožňuje, aby bol IR4400 pripravený na streamovanie DLNA v akomkoľvek prevádzkovom režime.

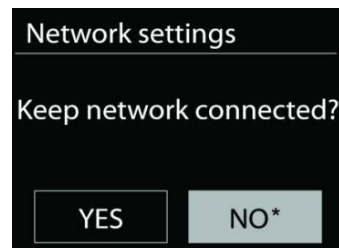

ČAS/DÁTUM

Nastavte manuálnu alebo automatickú aktualizáciu času, formát času, časovú zónu a svitanie.

JAS

Môžete nastaviť podsvietenie každého prostredia (normálne alebo pohotovostné) na vysoké, stredne vysoké, stredné, stredne nízke, nízke alebo vypnuté.

JAZYK

Zmeňte podľa svojho výberu.

TOVÁRENSKÝ REŠTART

Továrenský reštart reštartuje všetky používateľské nastavenia na pôvodné hodnoty, takže čas a dátum, nastavenia siete a predvoľby sa vymažú. Avšak, zachová sa aktuálna softvérová verzia IR4400 kvôli registrácii na portáli internetového rádia. Oblíbené položky internetového rádia sa zachovávajú, kým opätovne nezaregistrujete váš IR4400 pomocou iného účtu na webstránke portálu.

AKTUALIZÁCIA SOFTVÉRU

Niekedy sa vytvárajú aktualizácie softvéru kvôli oprave chýb a/alebo doplnkovým funkciám. Môžete to skontrolovať buď manuálne alebo nastaviť IR4400 na pravidelnú automatickú kontrolu (toto je predvolené). Ak sa rozpozná novší dostupný softvér, zobrazí sa otázka, či chcete pokračovať v aktualizácii. Ak súhlasíte, nový softvér sa stiahne a nainštaluje. Po aktualizácii softvéru sa zachovávajú všetky používateľské nastavenia.

POZNÁMKA: Pres začatím aktualizácie softvéru sa uistite, že je IR4400 pripojený do stabilného sieťového pripojenia. Odpojenie zdroja počas aktualizácie môže permanentne poškodiť jednotku.

INFORMÁCIE

Zobraziť verziu firmware a rádiové ID.

INTERNET RADIO

Cez širokopásmové pripojenie k internetu dokáže jednotka prehrať tisíce rádiostaníc a podcastov z celého sveta.

Keď si zvolíte internetové rádio, jednotka priamo skontaktuje internetový rádiový portál Frontier Silicon (ktorý je podporovaný v-tunerom), aby získala zoznam staníc.



Portál taktiež umožňuje viacnásobné zoznamy obľúbených staníc, ktoré si môžete prispôbiť.

Ak práve počúvate internetovú rádiostanicu, namiesto tlačidla PONUKA, ktorým prejdete do prvej ponuky režimu internetového rádia, stlačte radšej tlačidlo Back, okamžite sa vrátite do ponuky naposledy navštívenej vetvy stromu ponuky.

- **Naposledy počúvané**

Pri reštartovaní režimu internetového rádia sa zvolí naposledy počúvaná stanica. Ak si želáte zvoliť ďalšie nedávno počúvané rádio, tu zvolíte stanicu zo zoznamu. V hornej časti zoznamu sa zobrazia najnovšie počúvané stanice.

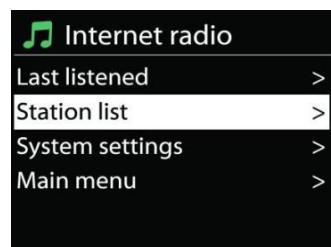

- **Zoznam staníc**

Prehľadávajúte internetové vysielanie, ktoré je rozdelené do rôznych kategórií, ako miesto, žáner, obľúbené a nové. Stanicu môžete nájsť aj vyhľadávaním pomocou kľúčového slova.

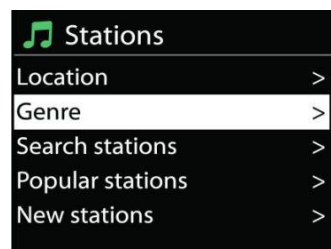

- **Obľúbené**

Obľúbené sú uložené v internetovom rádiovom portáli a sú dostupné cez všetky internetové rádiá registrované na rovnaký účet.

Ak si želáte prehrávanú stanicu uložiť ako obľúbenú, stlačte a podržte gombík Tuning/Select/Snooze, kým sa na displeji nezobrazí „Favourite added“. Stanica sa objaví v zozname obľúbených predvolených staníc.

Predtým, než sa obľúbené môžu použiť, rádio musí byť registrované na internetovom rádiovom portáli

- **Moje pridané stanice**

Napriek tomu, že internetový rádiový portál obsahuje tisíce staníc, môže sa stať, že budete chcieť počúvať stanicu, ktorá nie je na zozname. Svoju stanicu si môžete pridať cez portál.

Ak si želáte registrovať svoju jednotku, najprv musíte získať jedinečný prístupový kód rádia na portál, preto zvolte Zoznam staníc > Pomoc > Získať prístupový kód. Nemýľte si prístupový kód na portál s ID rádia z nastavení systému.

Navštívte portál na www.wifiradio-frontier.com



Keď je vaše rádio zaregistrované na portáli, okamžite môžete začať používať obľúbené internetové rádiá a funkcie pridaných staníc.

Ak je toto vaša prvá návšteva portálu, zaregistrujte si nový účet zadaním nasledujúcich informácií:

- prístupový kód,
- vaša emailová adresa,
- heslo,
- model rádia.

Ak už máte účet a želáte si pridať internetové rádio, prihláste sa do vášho účtu a vyberte Moje výbery > Pridať ďalšie rádio Wi-Fi.

Keď už je vaše rádio zaregistrované na portáli, okamžite môžete začať používať obľúbené internetové rádiá a funkcie pridaných staníc.

- **Predvolenia**

Ak si želáte uložiť predvolenie internetového rádia, stlačte a podržte tlačidlo „Preset“, kým na sa displeji nezobrazí obrazovka uloženého predvolenia. Na uloženie aktuálnej stanice zvolte jedno zo 40 predvolení. Alebo na uloženie aktuálne prehrávanej stanice priamo do predvolenia stlačte a podržte ktorékoľvek z tlačidiel „P1“ až „P5“.

Ak si želáte zvoliť predvolené, krátko stlačte tlačidlo „Preset“, potom zvolte jednu z predvolených staníc zo zoznamu. Alebo stlačte ktorékoľvek z tlačidiel „P1“ až „P5“ na priame vyvolanie predvolení „P1“ až „P5“.

- **Informácie o aktuálnom prehrávaní**

Počas prehrávania kanála obrazovka zobrazuje jeho názov a popis. Ak si želáte zobrazíť ďalšie informácie, na rádiu stlačte tlačidlo INFO. Zakaždým, keď stlačíte tlačidlo INFO, zobrazí sa iný súbor informácií v cykle: názov/popis, žáner/umiestnenie, spoľahlivosť, kodek/vzorkovacia rýchlosť, vyrovnávací pamäť prehrávania a dnešný dátum.

MEDIA PLAYER

Režim prehrávača hudby prehráva zvukové súbory vo formátoch MP3, WMA, WAV, AAC, FLAC alebo ALAC z počítača v miestnej sieti. Ak už prehrávate hudobný súbor, môžete na rádiu stlačiť tlačidlo Backna rýchly návrat do naposledy navštívenej vetvy stromu ponuky.

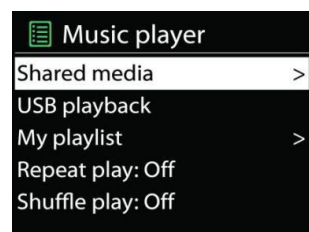

Na prehrávanie predchádzajúcej alebo nasledujúcej skladby môžete použiť „P1/⏮“ alebo „P2/⏭“, na rýchle pretáčanie dozadu alebo dopredu stlačte a podržte ktorokoľvek z týchto tlačidiel.

- **Shared media**

Ak nastavíte zdieľané médiá, mali by ste vidieť vstup pozostávajúci z <názov počítača>: <Názov zdieľaného média>. Ak nemáte viac ako jeden počítač zdieľajúci médiá, alternatívy sú uvedené na zozname. Vyberte zdieľané médiá, ktoré chcete prehrať.

Počnúc týmto bodom sú ponuky generované zo serveru zdieľaných médií. Prvá ponuka zobrazuje zoznam typov médií, napríklad hudba, video, obrázky a zoznam skladieb. Jednotka môže prehrávať len hudbu alebo zoznam skladieb.



K dispozícii je aj funkcia vyhľadávania, ktorá nájde skladbu podobným spôsobom ako vyhľadávanie internetového rádia.

Z hudby sa dajú skladby vyberať na základe rôznych kategórií, napríklad žáner, umelec, album, skladateľ a hodnotenie. Keď ste našli skladbu, ktorú si žiadate prehrať, stlačte gombík „Tuning/Select/Snooze“ Krátkym stlačením skladbu ihneď prehráte.



- **Odstránenie servera**

Niekedy môže byť nevyhnutné odstrániť otázniky zobrazovania servera v prednej časti názvu servera zo zoznamu serverov. Napríklad, ak sa zariadenie presunie do novej siete alebo, ak sa z vašej aktuálnej siete odstráni Vzdialené zapnutie počítača.

Ak si žiadate vykonať túto funkciu: choďte do ponuky použitím tlačidla Ponuka > Odstrániť server > a vyberte Áno.

- **USB playback**

Počnúc týmto bodom sú ponuky generované zo zložiek na USB. Prehľadávajúce zložky gombíkom „Tuning/Select/Snooze“ alebo tlačidlom „Back“, alebo použitím aplikácie „UNDOK“. Displej zobrazuje názvy zložiek a súborov (nie nutne názvy stôp).

Keď ste našli skladbu, ktorú chcete prehrať, stlačte na zariadení gombík „Tuning/Select/Snooze“ alebo v aplikácii „UNDOK“ kliknite na názov skladby.

- **Repeat/Shuffle**

Umožňuje opakovanie skladieb alebo prehrávanie v náhodnom poradí.

- **Informácie o aktuálnom prehrávaní**

Počas prehrávania zvukovej stopy obrazovka zobrazuje zvukovú stopu a umelca (UPnP). K dispozícii je aj lišta priebehu s údajmi o uplynulom a celkovom čase zvukovej stopy. V spodnej časti obrazovky indikuje ikona UPnP v závislosti od zdroja. Ak si želáte zobrazit' ďalšie informácie, stlačte tlačidlo INFO.

Zakaždým, keď stlačíte tlačidlo INFO, zobrazí sa iný súbor informácií v cykle: zvuková stopa/umelec/lišta priebehu/časy zvukovej stopy, album, kodek/vzorkovacia rýchlosť, vyrovnávacia pamäť prehrávania a dnešný dátum.

- **DMR (streamovanie DLNA)**

Zdieľaná hudba je spôsob streamovania hudby, ktorým prehľadávate zoznam hudby a ovládate prehrávanie z jednotky. Táto téma predstaví ďalší spôsob streamovania hudby, pri ktorom nie je potrebné ovládanie prehrávania na jednotke.

Hudobné súbory môžete zdieľať z počítača, mobilu alebo tabletu s androidom a priamo použiť svoj počítač mobil s androidom, tablet, alebo iPhone/iPad na ovládanie prehrávania hudby na jednotke. Jednoducho sa to volá streamovanie DLNA.



- **Ovládanie na PC**

Systémové požiadavky PC pre DLNA sú **Windows 7** alebo vyšší spolu s **Windows Media Player 12**. Nastavte, ako je uvedené nižšie:

Najprv zdieľajte médiá na vašom PC s IR4400.

Ovládací panel > Sieť a internet > Sieť a centrum zdieľania > Možnosti streamingu médií

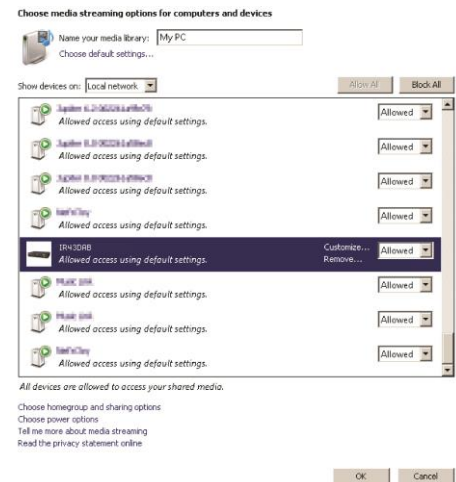

Otvorte **Windows Media Player**, zapnite **Povolit' diaľkové ovládanie môjho prehrávača**.

Kliknite pravým tlačidlom na akúkoľvek hudbu v knižnici a vyberte **Prehrať** v IR4400.

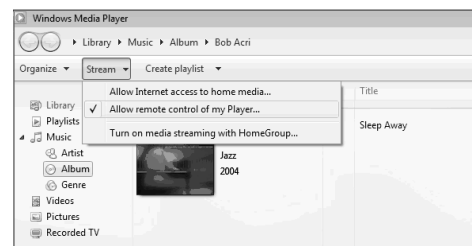

Následne sa objaví okno prehrávania hudby na streamovanie.

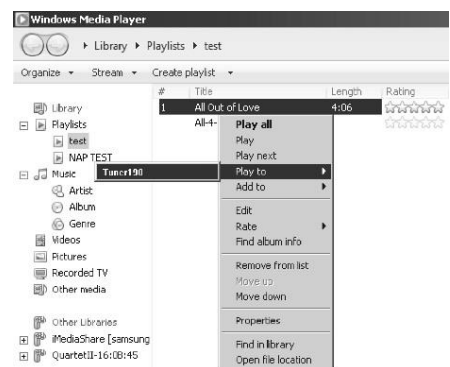

Následne sa objaví okno prehrávania hudby na streamovanie.



• **Control on Smartphone / Tablet**

Môžete vyhľadávať (pomocou kľúčového slova: DLNA) a inštalovať akúkoľvek bezplatnú alebo komerčnú DLNA aplikáciu z **Google Play** alebo **Apple Store**, ak používate mobil s Androidom, tablet alebo iPhone/iPad.

V mobile s Androidom, tablete alebo iPhone/iPad sa odporúča používať **iMediaShare**.

Postupy na prehrávanie zdieľanej hudby v aplikácii sú nasledovné:

1. Vyberte IR4400 ako prehrávač.

2. Vyberte server hudby a vyberte hudbu.

POZNÁMKA: Niektoré aplikácie nemusia podporovať streaming hudby z iPhone/iPod, ale iPhone/iPod je napriek tomu možné použiť na ovládanie streamingu hudby z iných serverov.

Niektoré aplikácie môžu dovoliť prehrávanie hudby viacerým prehrávačom súčasne.

Niektoré aplikácie dokážu vytvoriť zoznam skladieb, ak si vyberiete viac hudby.

Ak je to nutné a chcete používať DLNA streaming, preštudujte si pokyny o softvéri alebo aplikácii, ktorú používate.

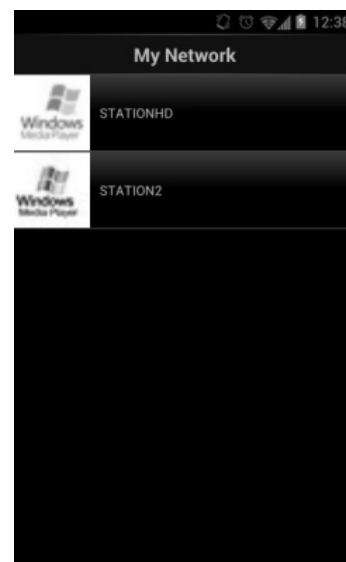
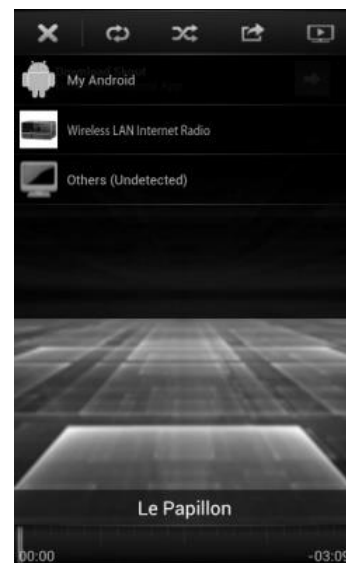

DAB

Režim DAB získava digitálne rádiové signály DAB alebo DAB plus a zobrazuje informácie o stanici, steamovaní zvuku a podrobnostiach programu.



• Vyhľadávanie staníc

Keď režim rádia VAD zvolíte prvýkrát alebo ak je zoznam staníc prázdny, jednotka automaticky vykoná úplné vyhľadávanie za účelom zistiť, ktoré stanice sú dostupné. Na aktualizáciu zoznamu staníc možno budete musieť spustiť vyhľadávanie manuálne, a to kvôli jednému z nasledujúcich dôvodov:

- Dostupné stanice sa z času na čas menia.
- Ak príjem pre pôvodné vyhľadávanie nebol dobrý, výsledkom môže byť prázdny alebo neúplný zoznam dostupných staníc.
- Ak máte slabí príjem niektorých staníc (šušťanie), pravdepodobne si budete želať pripojiť na zoznam len stanice s dobrou intenzitou signálu.



Ak si želáte spustiť vyhľadávanie, zvolte úplné vyhľadávanie. Keď je vyhľadávanie ukončené, na rádiu sa zobrazí zoznam dostupných staníc.

Hneď ako je skenovanie dokončené, rádio zobrazí zoznam dostupných staníc.

Ak si želáte odstrániť stanice, ktoré sú zobrazené, ale nedostupné, vyberte Odstrániť neplatné.

Otočte riadiacim gombíkom. zobrazíte zoznam staníc a stlačením vyberiete. Po výbere stanica hrá a obrazovka zobrazuje informácie o stanici, zvukovej stope alebo relácii vo vysielaní.

• Predvolenia

Ak si želáte uložiť predvolenie rádia DAB, stlačte a podržte tlačidlo „Preset“, kým na sa displeji nezobrazí obrazovka uloženého predvolenia. Na uloženie aktuálnej stanice zvolte jedno zo 40 predvolení.

Ak si želáte zvoliť predvolené, stlačte krátko tlačidlo „Preset“, potom zvolte jednu z predvolených staníc zo zoznamu. V strede spodnej časti obrazovky sa zobrazí príslušné číslo predvolenej stanice.

Do pamäte môžete uložiť/vyvolať až 40 obľúbených staníc. To vám umožní prístup k obľúbeným staniciam 1 – 5 rýchlo a ľahko použitím numerických tlačidiel na paneli alebo zo zoznamu predvolených staníc v aplikácii „UNDOK“.

- **Informácie o aktuálnom prehrávaní**

Počas prehrávania vysielania sa na obrazovke zobrazí jeho názov a DLS (časť dynamického označenia), informácie vysielané stanicou poskytujúce informácie v reálnom čase, napríklad názov programu, názov skladby a detaily kontaktu. Stereo vysielanie je indikované ikonou v spodnej časti obrazovky. Ak si želáte zobrazit' ďalšie informácie, na rádiu stlačte tlačidlo informácií.

- **NASTAVENIA**

- ***Kompresia dynamického rozsahu (DRC)***

Ak počúvate hudbu s vysokým dynamickým rozsahom v hlučnom prostredí, možno si budete želať komprimovať dynamický rozsah zvuku. Tiché zvuky budú hlasnejšie a hlasné zvuky tichšie. Kompresiu dynamického rozsahu môžete zmenit' na vypnutú, zapnutú alebo nízku.

- ***Poradie staníc***

Môžete si zvolit' poradie v zozname staníc DAB buď na alfanumerické, skupinové alebo platné.

Skupinové poradie uvádza skupiny staníc vysielané spoločne v rovnakej skupine. Platné poradie uvádza najprv platné stanice alfanumericky, potom stanice, ktoré nevysielať.

FM

Režim rádia FM získava analógové rádio z pásma FM a zobrazuje informácie RDS (systém údajov rádia) o stanici a kde vysiela.

Ak si želáte vyhľadať stanicu, stlačte gombík „Tuning/Select/Snooze“. Keď jednotka prehľadáva pásmo FM, spustí sa zobrazovanie frekvencií. Prípadne môžete hľadať hore alebo dole otáčaním gombíka „Tuning/Select/Snooze“.

POZNÁMKA: Smer ladenia sa bude riadiť posledným smerom ladenia.

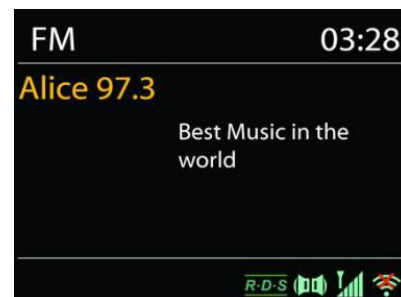

- **Predvolenie**

Ak si želáte uložit' predvolenie rádia FM, stlačte a podržte tlačidlo „Preset“, kým na sa displeji nezobrazí obrazovka uloženého predvolenia. Na uloženie aktuálnej stanice zvolte jedno zo 40 predvolení.

Ak si želáte zvolit' predvolené, stlačte krátko tlačidlo „Preset“, potom zvolte jednu z predvolených staníc zo zoznamu. V strede spodnej časti obrazovky sa zobrazí príslušné číslo predvolenej stanice.

Do pamäte môžete uložit'/vyvolať až 40 obľúbených staníc. To vám umožní prístup k obľúbeným staniciam 1 – 5 rýchlo a ľahko použitím numerických tlačidiel na paneli alebo zo zoznamu predvolených staníc v aplikácii „UNDOK“.

- **Informácie o aktuálnom prehrávaní**

Počas prehrávania kanála obrazovka zobrazuje jeho frekvenciu alebo, ak je dostupný signál RDS, názov stanice a všetky ďalšie informácie RDS, ako sú názov programu, označenie a iné details. Stereo vysielania sa indikujú ikonou v spodnej časti obrazovky. Ak si želáte zobrazit' ďalšie informácie, na rádiu stlačte tlačidlo INFO.

Zakaždým, keď na rádiu stlačíte tlačidlo INFO, zobrazí sa iný súbor informácií v cykle: text rádia, typ programu, frekvencia a dnešný dátum.

- **NASTAVENIA**

- ***Nastavenie skenovania***

Najprv zvolte FM, prejde sa na určitú stanicu, ktorá hrá. Potom na rádiu stlačte „Ponuka“, aby ste sa dostali nad tabuľku.

Pôvodne je nastavené, že sa skenovanie FM zastaví na akejkoľvek dostupnej stanici. To môže mať za následok slabý pomer signál-šum (šušťanie) slabých staníc. Ak si želáte zmenit' toto nastavenie a zastavit' iba na staniciach s dobrou silou signálu, vyberte Áno po zvolení Iba silné stanice.

- ***Nastavenia zvuku***

Všetky stereostanice sú reprodukované stereofónne. V prípade slabých staníc to môže mať za následok slabý pomer signál-šum (šušťanie). Ak si želáte prehrať slabé stanice monofónne, vyberte Slabý príjem FM: Počúvať iba monofónne a potom ÁNO.

MULTI-ROOM

Funkcia multi-room má operačný systém Frontier silicon. Ak je k čipovej súprave Frontier silicon pripojených viac multi-room sieťových zariadení, môžu byť všetky prepojené a zdieľať bezšvukové audio s ostatnými zariadeniami.

Ak používate jednotku, na vytvorenie skupiny multi-room môžete použiť tlačidlo panela s návodom nižšie alebo aplikáciu „UNDOK” (dostupná pre zariadenia s androidom aj iOS) a potom zdieľať hudbu z jedného zariadenia so všetkými zariadeniami tejto skupiny v tej istej lokálnej sieti (LAN).

- **View details**
 Stav: Ungrouped ako samostatné rádio alebo v skupine s funkciou multi-room ako zariadenie server alebo zariadenie client;
- **Create new group**
 Vytvorenie novej skupiny zadaním názvu skupiny. Po vytvorení skupiny môžete objaviť dostupné klientské zariadenia v rovnakej lokálnej sieti (LAN). Výberom mien zo zoznamu dostupných klientov budú tieto zariadenia pridané do novej vytvorenej skupiny pre multi-room streamovanie hudby.
- **Add to group**
 Pridanie dostupných klientov do skupiny serveru pre multi-room streamovanie hudby.
- **List current clients**
 Všetky pripojené multi-room klientské zariadenia budú zobrazené s názvami zariadení. Ak si želáte z aktuálnej multi-room skupiny odstrániť klienta, použijete gombík Tuning/Select/Snooze na jeho zvýraznenie a zvolíte zariadenie, ktoré chcete odstrániť. Ak nie je v skupine žiadny klient, server bude aj naďalej fungovať ako pripravený na multi-room streamovanie.
- **Leave group**
 Zvolenie tejto možnosti umožní zariadeniu opustiť aktuálnu multi-room skupinu. Poznámka: Server alebo klientské zariadenie taktiež môže opustiť skupinu. Ak server opustil skupinu, klientské zariadenie bude fungovať ako server multi-room skupiny.
- **Dissolve group**
 Rozpustenie skupiny môže vykonať len server alebo aplikácia UNDOK.

UNDOK

Použitím aplikácie UNDOK jednotka podporuje ovládanie zo zariadení Apple iPhone, iPad a Android. Aplikácie sú dostupné v Apple App Store a Google Play pre android.

Použitím aplikácie UNDOK alebo ovládačov rádia môžete ovládať jednu jednotku, skupinu týchto zariadení, ba aj viaceré skupiny.

Aplikácia UNDOK umožňuje:

- Vytvoriť novú skupinu
- Premenovať skupinu
- Upraviť skupinu – pridať alebo odstrániť jeden alebo viac produktov
- Odstrániť skupinu
- Ovládať skupinu – zvoliť prevádzkový režim a prehľadávať obsah
- Nastaviť hlasitosť pre celú skupinu alebo pre jednotlivé produkty v rámci skupiny
- Ovládať produkty, ktoré neboli pridelené do žiadnej skupiny
- Ovládajte všetky režimy jednotky vrátane Internet Radio, Music Player, USB playback, DAB, FM, Bluetooth a AUX-In;
- Nastavenie EQ pre rôzne zvukové predvolenia;
- Nastavenie časovača Sleep;
- Úprava zobrazeného názvu rádia.

BLUETOOTH®

Keď zvolíte režim *Bluetooth*®, zariadenie vstúpi do režimu párovania a ikona BT v spodnej časti obrazovky sa rozblíka.

Ak si želáte vyhľadávať zariadenie, zapnite svoj smartfón, tablet alebo iné zariadenie *Bluetooth*®. Názov párovania *Bluetooth*® je „IR4400“.

Keď je párovanie úspešné, indikátor *Bluetooth*® sa rozsvieti a prestane blikať.



Na uvoľnenie párovania BT vypnite alebo zrušte párovanie smartfónu, tabletu alebo iných zariadení *Bluetooth*®.

Ak si želáte spustiť alebo pozastaviť prehrávanie, na rádiu stlačte „P4/||“ alebo „P5/▶“. Na prehrávanie predchádzajúcej alebo nasledujúcej skladby môžete stlačiť „P1/◀◀“ or „P2/▶▶“ na rádiu, pre rýchle pretáčanie dozadu alebo dopredu stlačte a podržte ktorékoľvek z týchto tlačidiel.

SLÚCHADLÁ

Ak chcete počúvať hudbu v súkromí, použite slúchadlá so stereofónnym konektorom 3,5 mm a zapojte ich do konektora na slúchadlá. Reprodukory budú stlmené.



Aby ste predišli poškodeniu sluchu, nepočúvajte dlho pri vysokej hlasitosti.

SLEEP

Ak si želáte nastaviť časovač režimu spánku, v hlavnej ponuke zvolíte „Sleep“. Zo SLEEP zvolíte OFF, 5 min, 10 min až 120 min.

Keď nastavíte dobu spánku, systém sa vráti do hlavnej ponuky. Ak si želáte návrat na aktuálnu obrazovku prehrávania, na rádiu stlačte „MENU“.

ALARM

K dispozícii sú dva všestranné budíky s možnosťou uspania a funkcia spánku na vypnutie systému po nastavenom čase. Každý budík môže byť nastavený na spustenie v konkrétnom režime.

Ak si želáte zmeniť alebo nastaviť budík, kým je jednotka zapnutá, stlačte a podržte tlačidlo „Alarm“ na paneli alebo v hlavnej ponuke zvolíte budíky.



Zvolíte číslo budíka (1 alebo 2) a potom konfigurujete nasledovné parametre:

- Frequency: Off, Daily, Once, Weekends alebo Weekdays
- Time
- Mode: Buzzer, Internet Radio, DAB alebo FM,
- Preset: Last listened 1 – 40,
- Volume: 0 – 32

Ak si želáte aktivovať nové nastavenie, zrolujte dole a zvolíte Save.

Obrazovka zobrazuje aktívne budíky s ikonou v ľavom spodnom rohu.

V nastavenom čase zaznie budík. Na dočasné stíšenie stlačte na jednotke tlačidlo „Tuning/Select/Snooze“. Obdobie driemania môžete zmeniť stlačením tlačidla „Tuning/Select/Snooze“. Rádio sa vráti do nastavenej doby do pohotovostného režimu a ikona stíšeneho budíka bude blikať.

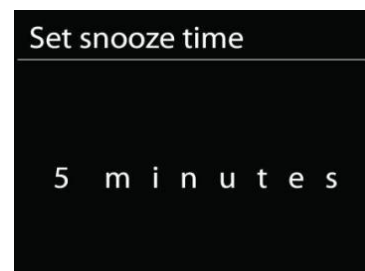

RIEŠENIE PROBLÉMOV

Chyba	Pomoc
Zariadenie sa nezapne.	Skontrolujte, či je správne zapojený sieťový adaptér.
Žiaden zvuk.	<ol style="list-style-type: none"> 1. Zapnite zvuk, pretože môže byť stlmený. 2. Zvýšte hlasitosť. 3. Vyberte všetky pripojené slúchadlá alebo reproduktory z dutiniek konektora.
Nedá sa vytvoriť žiadne sieťové pripojenie.	<ol style="list-style-type: none"> 1. Skontrolujte funkciu WLAN. 2. Pokúste sa nastaviť v zariadení adresu IP. 3. Aktivujte funkciu DHCP na routeri a znova pripojte zariadenie. 4. V sieti je aktivovaný firewall – nastavte príslušný program tak, aby sa umožnil prístup. 5. Znova naštartujte router.
Nedá sa vytvoriť žiadne pripojenie k Wi-Fi.	<ol style="list-style-type: none"> 1. Skontrolujte dostupnosť siete WLAN na routeri. 2. Zariadenie umiestnite bližšie k routeru. 3. Skontrolujte správnosť hesla.
Nenašla sa žiadna stanica.	<ol style="list-style-type: none"> 1. Skontrolujte sieť, ako aj bod prístupu a firewall. 2. Stanica môže byť akútálne nedostupná, skúste to neskôr alebo vyberte inú stanicu. 3. Spojenie stanice sa zmenilo alebo stanica už ďalej nevysiela – informácie žiadajte od poskytovateľa. 4. Spojenie manuálne pridanej stanice nie je správne, uistite sa, že je správne a znova zadajte.
Šušťanie v režime FM.	<ol style="list-style-type: none"> 1. Skontrolujte/presuňte anténu FM. 2. Presuňte rádio.
Nedostupné žiadne stanice/brblanie/prerušovanie v režime DAB:	<ol style="list-style-type: none"> 1. Presuňte rádio. 2. Znova naskenujte iba miestne stanice (veľmi silné). 3. Skontrolujte miestne pokrytie DAB.
Alarm nefunguje.	<ol style="list-style-type: none"> 1. Zapnite alarm. 2. Pozri riešenia pri nastavení hlasitosti „Žiaden zvuk“. 3. Zdroj alarmu bol nastavený ako stanica, ale neexistuje žiadne sieťové pripojenie. Zmeňte zdroj alarmu alebo znova nastavte pripojenie.
Jednotka USB alebo prehrávač MP3 neboli nájdené.	<ol style="list-style-type: none"> 1. Skontrolujte, či sú jednotka USB alebo prehrávač MP3 správne zapojené. 2. Niektoré pevné disky USB vyžadujú externé napájanie, uistite sa, že je pripojené k zdroju. 3. Zariadenie nedokáže priamo načítať všetky prehrávače MP3 – použite namiesto neho disk USB.

<p>NetRemote nezobrazuje alebo sa nepripája k IR4400.</p>	<ol style="list-style-type: none"> 1. Znova otvorte aplikáciu. 2. Ak využívate viacnásobný streaming z viacerých zariadení súčasne, môže to spôsobiť poruchu, reštartovanie IR4400 a/alebo vášho zariadenia.
<p>Všetky ďalšie nevyriešené prípady.</p>	<p>IR4400 môže spracovávať veľké množstvo údajov po určitej dobe prevádzky, bez ohľadu na to, v ktorom režime. Spôsobí to zamrznutie systému alebo poruchu. Ak je to nutné, reštartujte IR4400. po určitej dobe prevádzky, bez ohľadu na to, v ktorom režime. Spôsobí to zamrznutie systému alebo poruchu. Ak je to nutné, reštartujte IR4400.</p> <p>Normálna funkcia produktu môže byť narušená silnou elektromagnetickou interferenciou. Ak je tomu tak, jednoducho reštartujte produkt, aby sa obnovila normálna prevádzka pomocou nasledujúceho návodu. V prípade, že sa funkcia neobnoví, použite produkt na inom mieste.</p> <p>Zariadenie môže mať poruchu, ak sa používa v oblastiach so silnou rádiovou interferenciou. Zariadenie bude opäť správne pracovať, ak sa odstráni všetka interferencia.</p> <p>Pri podmienkach rušenia odolnosti vedenia môže mať vzorka poruchu. Automaticky sa obnoví do normálneho stavu, keď sa rušenie odolnosti vedenia zastaví.</p>

TECHNICKÉ ŠPECIFIKÁCIE

Sieťový adaptér striedavého prúdu	Používajte len priložený adaptér ⚠ model KINGWALL: AS110-090-AE100 Vstup: Striedavý prúd 100 - 240 V~ 50/60 Hz Výstup: Jednosmerný prúd 9 V = 1 A	
Batérie	6 ks batérií LR20/AM1/veľkosť „D“ (nie sú súčasťou balenia)	
Pokrytie frekvencií	FM	87,5 - 108 MHz
	DAB	174,928 - 239,200 MHz
Výstupný výkon	2 x 2,5 W	
Zásuvka na slúchadlá	3,5 mm, stereo	
Zásuvka vstupu AUX	3,5 mm, stereo	
Antény systém	Vstavaná anténa WiFi Teleskopická anténa DAB/FM	
Pripojiteľnosť	Duálne režimy WiFi na podporu 2,4 GHz and 5 GHz systému WiFi 802.11b a 802.11g podporované WEP a WPA/WPA2 šifrovanie kompatibilné s routerom 802.11n, ktorý ponúka podporu zmiešaného režimu pre 802.11b/g.	
Bluetooth	v4.0 + EDR, v3.0, v2.1 + EDR	

DOVOZCA

Wörlein GmbH	Tel.:	+49 9103 71 67 0
Gewerbestrasse 12	Fax:	+49 9103 71 67 12
D 90556 Cadolzburg	Email:	service@woerlein.com
Nemecko	Web:	www.woerlein.com

Technische Änderungen und Druckfehler vorbehalten
 Copyright Woerlein GmbH, 90556 Cadolzburg, www.woerlein.com
 Vervielfältigung nur mit ausdrücklicher Genehmigung der Woerlein GmbH





OCHRANA ŽIVOTNÍHO PROSTŘEDÍ



Nelikvidujte tento výrobek na konci jeho životního cyklu spolu s běžným domovním odpadem. Odevzdejte jej ve sběrném dvoře pro recyklaci elektrických a elektronických zařízení. Tento význam má symbol na výrobku, návodu k použití nebo na balení.

Materiály lze dle jejich označení opětovně použít. Opětovným použitím, recyklací nebo jinými způsoby využití starých zařízení významně přispíváte k ochraně našeho životního prostředí.

Více informací o sběrných dvorech vám poskytne příslušný místní úřad.

	VAROVÁNÍ	
Nebezpečí úrazu elektrickým proudem. Neotevírejte!		
<p>Upozornění: Nesnímejte kryt (ani zadní část), abyste snížili nebezpečí úrazu elektrickým proudem. Uvnitř nejsou žádné díly, které by mohl uživatel opravit sám. Opravy svěřte kvalifikovaným servisním pracovníkům.</p>		



Tento symbol značí přítomnost nebezpečného napětí uvnitř krytu, které je dostatečně vysoké, aby představovalo nebezpečí úrazu elektrickým proudem.



Tento symbol značí, že k zařízení jsou k dispozici pokyny k obsluze a údržbě.

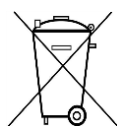

Použité baterie představují nebezpečný odpad a NESMÍ být likvidovány spolu s domovním odpadem! Jako spotřebitelé jste z právního hlediska povinni odevzdat všechny baterie k zajištění ekologicky šetrné recyklace – bez ohledu na to, zda baterie obsahují škodlivé látky či nikoli*.

Odevzdejte baterie zdarma v místním veřejném sběrném dvoře nebo v obchodech, které příslušný druh baterií prodávají.

Odevzdávejte pouze zcela vybité baterie.

* Označení Cd = kadmium, Hg = rtuť, Pb = olovo

	<p>Neposlouchejte po delší dobu s vysokou hlasitostí, abyste zabránili možnému poškození sluchu.</p>
---	--

- Dochází-li k bleskům, zařízení ihned odpojte od síťového napájení.
- Děti by měly zařízení používat pod dohledem rodičů.
- Zařízení čistěte pouze suchým hadříkem.
- **NEPOUŽÍVEJTE ČISTICÍ PROSTŘEDKY ani ABRAZIVNÍ TKANINY!**
- Zařízení umístěte na místo s dostatečnou ventilací, aby nedocházelo k přehřívání.
- Nezakrývejte ventilační otvory!
- Ventilační otvory by neměly být zablokovány předměty, jako jsou noviny, ubrusy, záclony apod.
- Zařízení by nemělo být vystaveno kapající ani stříkající vodě a neměly by se na něj pokládat předměty s tekutinami, jako jsou vázy.
- Zařízení by nemělo být vystaveno přímému slunečnímu záření, příliš vysokým ani příliš nízkým teplotám, vlhkosti, vibracím ani by nemělo být umístěno v prašném prostředí.
- Do ventilačních otvorů ani jiných otvorů zařízení se nikdy nepokoušejte vložit dráty, špendlíky ani jiné předměty.
- Umístěte zařízení na bezpečné místo bez vibrací.
- Na zařízení by se neměly pokládat zdroje otevřeného ohně jako například hořící svíčky.
- Umístěte zařízení co nejdále od počítačů a mikrovlnných trub. V opačném případě by mohlo docházet k rušení příjmu rádiového signálu.
- Neotevírejte ani neopravujte kryt. Není to bezpečné a došlo by k porušení platnosti záruky. Opravy smí provádět pouze autorizované servisní/zákaznické středisko.
- Používejte pouze baterie neobsahující rtuť ani kadmium.
- Baterii by neměly být vystaveny působení nadměrného tepla, jako je sluneční záření, oheň apod.
- Použité baterie představují nebezpečný odpad a NESMÍ být likvidovány spolu s domovním odpadem!!! Vraťte baterie svému prodejci nebo je odevzdejte v místním sběrném dvoře.
- Udržujte baterie mimo dosah dětí. Děti by mohly baterie spolknout. Pokud došlo ke spolknutí baterie, okamžitě vyhledejte lékařskou pomoc.
- Baterie pravidelně kontrolujte, zda nedochází k úniku kapalin.
- Toto zařízení je určeno k používání v mírném klimatu. Není vhodné pro používání v zemích s tropickým klimatem.
- Používejte zařízení pouze v suchém vnitřním prostředí.
- Chraňte zařízení před vlhkostí.
- Zařízení neotevírejte. **NEBEZPEČÍ ÚRAZU ELEKTRICKÝM PROUDEM!** Otevření a opravy svěřte kvalifikovaným servisním pracovníkům.
- Zařízení připojujte pouze ke správně namontované a uzemněné nástěnné zásuvce. Zkontrolujte, zda napětí odpovídá technickým údajům uvedeným na typovém štítku.
- Zajistěte, aby síťový kabel zůstal během provozu suchý. Síťový kabel nepřiskřípněte ani jiným způsobem nepoškodujte.
- Varování pro odpojování zařízení: Síťová zástrčka se používá jako připojení, měla by proto zůstat vždy přístupná.
- Poškozený síťový kabel nebo zástrčku je nutné nechat ihned vyměnit v autorizovaném servisním středisku.

TABULKA OBSAHU

UMÍSTĚNÍ OVLÁDACÍCH PRVKŮ.....	2
SEZNAM HLAVNÍCH OVLÁDACÍCH TLAČÍTEK.....	3
ZAČÍNÁME/NASTAVENÍ	4
PŘÍPRAVA SÍTOVÉHO PROSTŘEDÍ	4
HLAVNÍ NABÍDKA	4
SYSTÉMOVÁ NASTAVENÍ.....	4
PRŮVODCE NASTAVENÍM	5
EKVALIZÉR.....	7
SÍŤ	7
ČAS/DATUM	8
JAS.....	8
JAZYK	8
RESETOVÁNÍ DO VÝCHOZÍHO NASTAVENÍ	8
AKTUALIZACE SOFTWARE	8
INFORMACE	8
INTERNET RADIO.....	9
MEDIA PLAYER.....	11
DAB	15
FM.....	17
MULTI-ROOM.....	18
UNDOK.....	19
BLUETOOTH®	19
SLUCHÁTKA.....	19
SLEEP	20
ALARM	20
ŘEŠENÍ PROBLÉMŮ	21
TECHNICKÉ PARAMETRY	23

UMÍSTĚNÍ OVLÁDACÍCH PRVKŮ

Pohled shora

1. Tlačítko pohotovostního režimu
2. Tlačítko „Budík“
3. Tlačítko „Režim“
4. Tlačítko „Předvolba“
5. Knoflík ovládání hlasitosti
6. Tlačítko P1/◀◀
7. Tlačítko P2/▶▶
8. Tlačítko P3/■
9. Tlačítko P4/||
10. Tlačítko P5/▶
11. Tlačítko „Ladit/vybrat/opakované buzení“

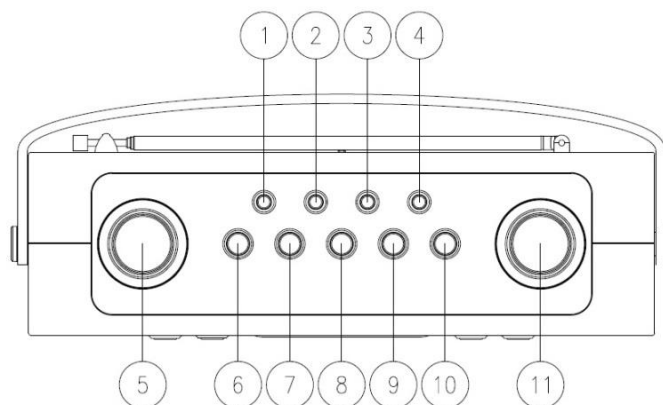

Pohled zepředu

12. Tlačítko „Nabídka“
13. Tlačítko „Informace“
14. Displej LCD
15. Tlačítko zpět
16. Tlačítko vpřed

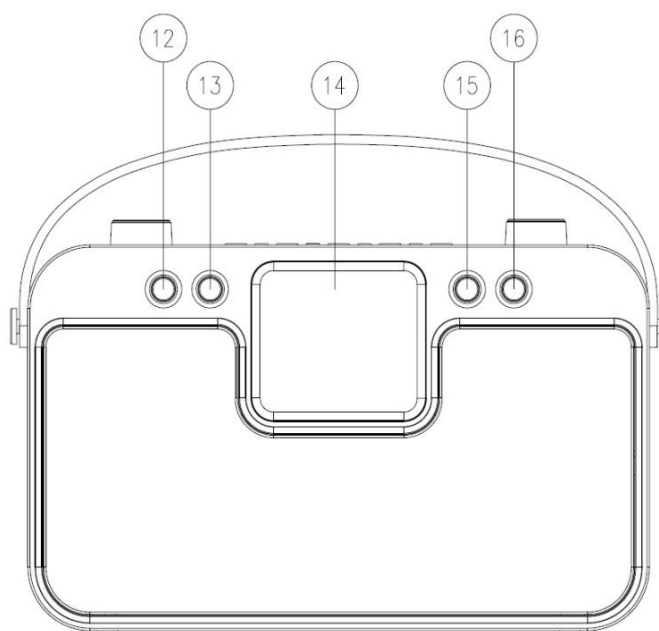

Pohled zezadu

17. Teleskopická anténa
18. Port USB
19. Konektor AUX IN
20. Konektor sluchátek
21. Vstupní DC konektor
22. Bateriový prostor

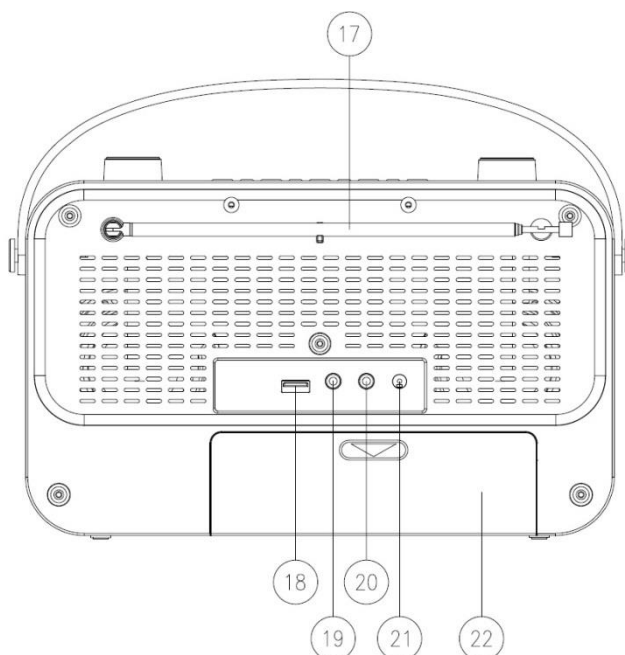

SEZNAM HLAVNÍCH OVLÁDACÍCH TLAČÍTEK

Č.	Tlačítko	Funkce/použití
1	„Standby“	Slouží k zapnutí a přechodu do naposledy použitého režimu nebo k přechodu do pohotovostního režimu.
2	„Alarm“	Slouží ke spuštění průvodce budíkem, k vypnutí budíku (pokud zní budík) a v pohotovostním režimu k nastavení, který budík bude aktivní.
3	„Mode“	Slouží k procházení mezi režimy: internetové rádio, přehrávač hudby, DAB, FM, <i>Bluetooth</i> ®, vstup AUX.
4	„Preset“	Stisknutí slouží k vyvolání předvolby a stisknutí a podržení slouží k uložení do nabídky předvoleb. Procházením nahoru nebo dolů vyberete číslo předvolby. Stisknutím tlačítka „Tuning/Select/Snooze“ volbu potvrdíte.
5	Knoflík „Volume“	Slouží k nastavení hlasitosti rádia.
6	„P1/◀◀“	V režimu internetového rádia, DAB a FM slouží krátké stisknutí k vyvolání předvolby 1, stisknutí a podržení k uložení aktuální přehrávané stanice jako předvolby 1. V režimu přehrávače hudby nebo <i>Bluetooth</i> ® slouží krátké stisknutí k přechodu na předchozí stopu a stisknutí a podržení k funkci rychlého převinutí zpět.
7	„P2/▶▶“	V režimu internetového rádia, DAB a FM slouží krátké stisknutí k vyvolání předvolby 2, stisknutí a podržení k uložení aktuální přehrávané stanice jako předvolby 2. V režimu přehrávače hudby nebo <i>Bluetooth</i> ® slouží krátké stisknutí k přechodu na následující stopu a stisknutí a podržení k funkci rychlého převinutí vpřed.
8	„P3/■“	V režimu internetového rádia, DAB a FM slouží krátké stisknutí k vyvolání předvolby 3, stisknutí a podržení k uložení aktuální přehrávané stanice jako předvolby 3. V režimu přehrávače hudby slouží krátké stisknutí k ukončení přehrávání.
9	„P4/ “	V režimu internetového rádia, DAB a FM slouží krátké stisknutí k vyvolání předvolby 4, stisknutí a podržení k uložení aktuální přehrávané stanice jako předvolby 4. V režimu přehrávače hudby slouží krátké stisknutí k pozastavení přehrávání a v režimu <i>Bluetooth</i> ® k přepínání mezi přehráváním a pozastavením.
10	„P5/▶“	V režimu internetového rádia, DAB a FM slouží krátké stisknutí k vyvolání předvolby 5, stisknutí a podržení k uložení aktuální přehrávané stanice jako předvolby 5. V režimu přehrávače hudby slouží krátké stisknutí ke spuštění přehrávání a v režimu <i>Bluetooth</i> ® k přepínání mezi přehráváním a pozastavením.
11	Knoflík „Tuning/Select/Snooze“	Otočení ve směru nebo proti směru hodinových ručiček slouží k procházení vpřed nebo vzad nabídkou, seznamem položek nebo seznamem stanic. Aktuální položka je zvýrazněna obráceně (tmavé znaky na žlutém pozadí). Stisknutí poté slouží k výběru zvýrazněné položky.
12	„Menu“	Slouží k zobrazení nabídky aktuálního režimu. Opětovné stisknutí slouží k zobrazení obrazovky aktuálního přehrávání.
13	„Info“	Slouží k zobrazení dalších informací o stanici nebo přehrávané stopě. Opětovné stisknutí slouží k cyklickému zobrazování dalších obrazovek s informacemi a poté k návratu na normální obrazovku aktuálního přehrávání.
15	„Back“	Slouží k návratu na předchozí obrazovku. V režimu přehrávání může toto tlačítko sloužit k návratu na poslední seznam stop nebo stanic.
16	„Forward“	V nabídce slouží k přechodu na aktuální vybranou položku nebo podnabídku.

ZAČÍNÁME/NASTAVENÍ

Napájení z elektrické sítě: Pomocí dodaného napájecího kabelu připojte zařízení ke vhodnému zdroji napájení. Po zobrazení úvodní obrazovky dojde k přechodu na poslední použitý režim poslechu. Pokud je zařízení spuštěno poprvé, spustí se automaticky průvodce nastavením.

Napájení prostřednictvím baterií: Otevřete kryt bateriového prostoru. Vložte do prostoru 6 baterií 1,5 V typu LR14/AM-1/D (nejsou součástí balení). Dodržujte správné polarity baterií podle nákresu. Je-li zařízení napájeno z elektrické sítě, baterie se automaticky odpojí.

UPOZORNĚNÍ:

- Pokud jsou baterie vybité nebo se po delší dobu nepoužívají, vyndejte je.

PŘÍPRAVA SÍŤOVÉHO PROSTŘEDÍ

Chcete-li aktivovat připojení, zkontrolujte, zda máte nastavenou bezdrátovou síť a máte bezpečnostní heslo WEP, WPA nebo WPA2.

Ke snadnému spárování síťového zařízení a tohoto zařízení lze použít také funkci WPS (Wi-Fi Protected Setup). Zkontrolujte, zda světelné kontrolky na síťovém zařízení svítí odpovídajícím způsobem.

HLAVNÍ NABÍDKA

V hlavní nabídce lze zvolit následující režimy: Internet Radio, Music Player, DAB, FM, Bluetooth®, AUX-In, Sleep a Alarm.



SYSTÉMOVÁ NASTAVENÍ

Při prvním spuštění se zobrazí výzva systému, zda chcete spustit průvodce nastavením. Průvodce nastavením vás provede nastavením základních parametrů času/data a síťového připojení. Všechna nastavení lze změnit i později v nabídce nastavení.

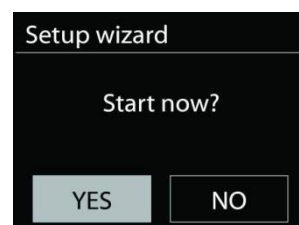

PRŮVODCE NASTAVENÍM

1. Zvolte jazyk dle svých preferencí.

2. Formát zobrazení času a data

Vyberte mezi 12- a 24hodinovým formátem času.

3. Auto update

Čas a datum lze aktualizovat ručně nebo automaticky prostřednictvím vysílání DAB, FM nebo sítě.

Funkce automatické aktualizace využívá dat vysílaných přes pásmo DAB, FM nebo internetu. Hodiny se aktualizují pouze v odpovídajícím režimu, proto se doporučuje vybrat režim, který používáte pravidelně.

V pásmech DAB a FM se časový signál vysílá prostřednictvím rádiového přenosu.

V režimu jakéhokoli síťového připojení se v síti využívá časový signál odesílaný z portálu internetového rádia.

4. Time zone/daylight

Nastavte své časové pásmo. Pokud je ve vaší zemi zaveden letní čas a právě se používá, zapněte funkci letního času.

5. Ruční aktualizace

Pokud zvolíte možnost Žádná aktualizace, zobrazí se výzva průvodce k ručnímu nastavení času a data. Datum a čas se zobrazí ve formátu dd-mm-rrrr a hh:mm.

Aktivní hodnota bude blikat. Pomocí knoflíku „Tuning/Select/Snooze“ nastavte jednotlivé hodnoty.

Jakmile hodnotu nastavíte, stisknutím knoflíku budete pokračovat k nastavení další hodnoty.

6. Síť

Keep Network connected

Zvolte tuto možnost, pokud některé funkce tohoto zařízení vyžadují připojení k síti. Pokud je tato možnost vybrána, zařízení se rychle připojí k internetu a je jej možné zapnout pomocí aplikace „UNDOK“.

Poznámka: Je-li tato funkce aktivována, v pohotovostním režimu se mírně zvýší spotřeba elektrické energie.

WLAN region

K zajištění optimálního připojení WLAN vyberte možnost WLAN region: Evropa.

Vyhledávání sítě

Toto zařízení je kompatibilní se všemi běžnými síťovými protokoly a metodami šifrování. Zařízení vyhledává dostupné sítě a zobrazí jejich seznam.

Při bezdrátovém připojení budete požádáni o zadání hesla v dalším kroku. K zadání síťového klíče a přechodu mezi znaky použijte knoflík „Tuning/Select/Snooze“ a výběrem tlačítka „OK“ volbu potvrďte. Při výběru jednotlivých znaků se klíč zobrazuje v horní části displeje.

K návratu před první znak lze pomocí navigačního knoflíku využít tři možnosti - „Backspace“, „OK“ a „Cancel“.

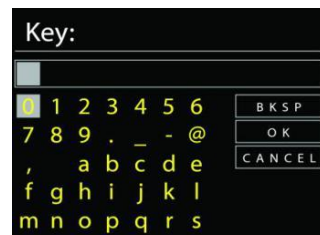

Šifrovaná síť „WPS“

K jednotlivým typům sítí se zobrazí nápověda - pokud síť podporuje funkci WPS, zobrazí se před identifikátorem SSID (názvem síťového zařízení) možnost [WPS]. Vyberte síť, ke které se chcete připojit. Použijte jeden z následujících způsobů připojení:

U přístupového bodu se zobrazuje klávesová zkratka WPS.

Push button

Zařízení vás vyzve ke stisknutí tlačítka připojení na směrovači. Zařízení poté vyhledá síť s funkcí Push Button Connect a připojí se k ní.

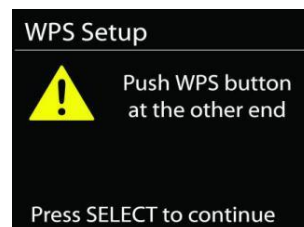

Pin

Zařízení vygeneruje 8místný číselný kód, který zadáte na bezdrátovém směrovači, přístupovém bodu nebo externím registrátoru.



Skip WPS

Zadejte klíč jako u standardní šifrované sítě.

Více informací o nastavení šifrované sítě WPS naleznete v návodu ke směrovači s funkcí WPS.

Zařízení se k vybrané síti pokusí připojit.



Jakmile úspěšně proběhne nastavení, zobrazí se připojení.

Pokud se připojení nezdaří, zařízení se vrátí na předchozí obrazovku. Opakujte akci.

Stisknutím možnosti „SELECT“ ukončete průvodce nastavením.

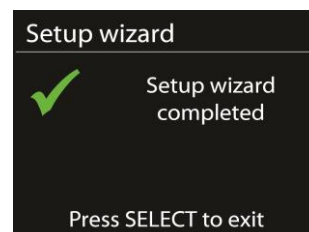

EKVALIZÉR

K dispozici je několik předvoleb režimu ekvalizéru: Normal, Jazz, Rock, Movie, Classic, Pop, News and My EQ (Normální, Jazz, Rock, Film, Vážná hudba, Pop, Zprávy a Můj ekvalizér).

V nastavení Můj ekvalizér můžete pomocí vlastního nastavení basů a výšek vytvořit svůj vlastní ekvalizér.



SÍŤ

- **Průvodce instalací sítě**

Po vstupu bude zahájeno hledání SSID přístupového bodu, poté zadejte klíč WEP/WPA, nebo pro připojení k bezdrátové síti vyberte možnost Push Button/Pin/Skip WPS (Stisknout tlačítko/Kód PIN/Přeskočit WPS).

- **Nastavení funkce PBC Wlan**

Funkce Push Button Configuration (Konfigurace tlačítka Push) slouží k připojení k přístupovému bodu, podporujícího standard WPS (Wi-Fi Protected Setup, chráněné nastavení Wi-Fi).

- **Zobrazit nastavení**

Zobrazení informací o aktuálním připojení k síti: Aktivní připojení, adresa MAC, region Wlan, DHCP, SSID, adresa IP, maska podsítě, adresa brány, primární server DNS a sekundární server DNS.

- **Region WLAN**

K zajištění optimálního připojení WLAN vyberte možnost WLAN region: Europe nebo Australia.

- **Ruční nastavení**

Vyberte připojení k bezdrátové síti a povolte nebo zakažte protokol DHCP (Dynamic Host Configuration Protocol).

- **Profil sítě**

Zařízení IR4400 si pamatuje poslední čtyři bezdrátové sítě, ke kterým bylo připojeno, a automaticky se pokusí připojit k těm z nich, které dokáže najít. Zde můžete vidět seznam registrovaných sítí. Nežádoucí sítě můžete odstranit otočením a stisknutím knoflíku vyberete síť a poté volbou YES potvrdíte odstranění.

- **Keep network connected**

Pokud se rozhodnete nechat síť připojenou, nebude síť Wi-Fi odpojena ani v pohotovostním režimu. V opačném případě bude připojení k dispozici pouze v režimech internetového rádia a hudebního přehrávače. Tato možnost umožňuje, aby bylo zařízení IR4400 připraveno pro streamování DLNA ve všech provozních režimech.

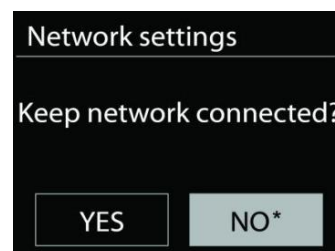

ČAS/DATUM

Ruční nastavení času nebo jeho automatická aktualizace, nastavení formátu času, časového pásma a přechodu na letní čas.

JAS

U každého režimu (normální nebo pohotovostní režim) lze změnit podsvícení na hodnoty High, Medium High, Medium, Medium Low, Low nebo Off (Vysoká, Nadprůměrná, Střední, Podprůměrná, Nízká a Vypnuto).

JAZYK

Slouží k nastavení jazyka dle vašeho přání.

RESETOVÁNÍ DO VÝCHOZÍHO NASTAVENÍ

Resetování do výchozího nastavení změní všechna nastavení provedená uživatelem na výchozí hodnoty, takže dojde ke ztrátě času a data, konfigurace sítě a předvoleb. Aktuální verze softwaru zařízení IR4400 je zachována, stejně jako registrace na portálu internetového rádia. Oblíbené stanice internetového rádia tedy budou zachovány, pokud zařízení IR4400 na webové stránce portálu znovu nezaregistrujete pod jiným účtem.

AKTUALIZACE SOFTWARU

Čas od času mohou být vytvořeny aktualizace softwaru obsahující opravy chyb nebo další funkce. Dostupnost aktualizací lze ověřovat ručně, nebo nastavit, aby zařízení IR4400 provádělo pravidelné ověřování automaticky (výchozí možnost). V případě zjištění dostupnosti novějšího softwaru budete dotázáni, zda chcete pokračovat v aktualizaci. Pokud udělíte souhlas, dojde ke stažení a instalaci nového softwaru. Po aktualizaci softwaru jsou všechna uživatelská nastavení zachována.

POZNÁMKA: Před zahájením aktualizace softwaru se ujistěte, že je zařízení IR4400 připojeno ke stabilnímu zdroji napájení. Odpojení napájení během aktualizace může způsobit trvalé poškození přístroje.

INFORMACE

Zobrazení verze firmwaru a ID rádia.

INTERNET RADIO

V zařízení lze prostřednictvím širokopásmového internetového připojení přehrávat tisíce rozhlasových stanic a podcastů z celého světa.

Zvolíte-li možnost internetového rádia, zařízení se spojí přímo s portálem internetových rádií Frontier Silicon (který je podporován portálem vTuner), kde získá seznam stanic.



Portál také umožňuje několik seznamů oblíbených stanic, které lze přizpůsobovat.

Pokud jste připraveni k poslechu stanice internetového rádia, můžete se stisknutím tlačítka „Back“ rychle vrátit k poslední navštívené větvi stromu nabídky spíše než použít tlačítko MENU, kterým dojde k přechodu na první nabídku režimu internetového rádia.

- **Naposledy poslouchané**

Obnoví-li se režim internetového rádia, vybere se naposledy poslouchaná stanice. Chcete-li vybrat jinou nedávnou používanou stanici, zde vyberete poslouchanou stanici ze seznamu. Naposledy poslouchané stanice se zobrazují v horní části seznamu.

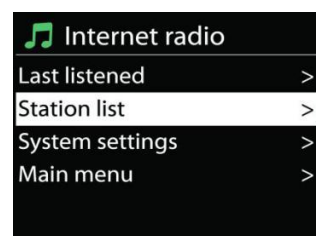

- **Seznam stanic**

Internetové vysílání lze procházet a je organizováno do různých kategorií: místo, žánr, oblíbené a nové. Stanice lze nalézt také vyhledáním pomocí klíčového slova.

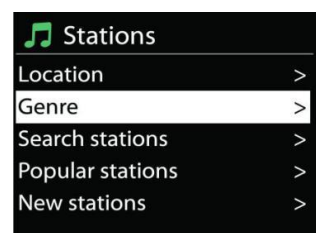

- **Oblíbené**

Oblíbené položky se ukládají na portálu internetového rádia a jsou k dispozici u všech internetových rádií registrovaných u jednoho účtu.

Chcete-li uložit přehrávanou stanici jako oblíbenou, stiskněte tlačítko

„Tuning/Select/Snooze“ a podržte jej stisknuté, dokud se na displeji nezobrazí text „Favourite added“. Stanice se zobrazí ve výchozím seznamu oblíbených položek Stanice.

Rádio je nutné na portálu internetových rádií registrovat, aby bylo možné používat oblíbené položky.

• **Přidané stanice**

Na portálu internetových rádií jsou k dispozici tisíce stanic. Přesto je možné, že budete chtít poslouchat stanice, které v seznamu uvedeny nejsou. Prostřednictvím portálu lze přidat vlastní stanice.

Chcete-li zařízení registrovat, zvolte možnost Seznam stanic > Nápověda > Získat přístupový kód, kde získáte nejprve jedinečný přístupový kód portálu k rádiu. (Nezaměňujte kód pro přístup k portálu s ID rádia v nastaveních systému.)

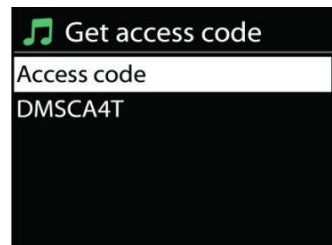

Navštivte webovou stránku portálu na webu www.wifiradio-frontier.com.

Jakmile bude na portálu rádio registrováno, budete moci ihned používat funkce oblíbených internetových rádií a přidaných stanic.

- přístupový kód,
- Vaše e-mailová adresa,
- heslo,
- Model rádia.

Pokud již máte účet a přejete si přidat další rádio, přihlaste se ke svému účtu a vyberte možnost My preferences > Add another Wi-Fi radio (Moje př).

Jakmile bude na portálu rádio registrováno, budete moci ihned používat funkce oblíbených internetových rádií a přidaných stanic.

• **Předvolby**

Chcete-li uložit předvolbu internetového rádia, stiskněte tlačítko „Preset“ a držte jej stisknuté, dokud se na displeji nezobrazí obrazovka Uložit předvolbu. K uložení aktuální stanice použijte jednu ze 40 předvoleb. K přímému uložení aktuální přehrávané stanice jako předvolby lze také stisknout a podržet jakékoli z tlačítek „P1“ až „P5“.

Chcete-li vybrat předvolbu, krátce stiskněte tlačítko „Preset“. Poté ze seznamu předvolených stanic vyberte jednu stanici. Nebo lze také stisknutím tlačítek „P1“ až „P5“ vyvolat přímo předvolby „P1“ až „P5“.

• **Informace o právě přehrávaném obsahu**

Během přehrávání datového proudu je na displeji zobrazen jeho název a popis. Další informace zobrazíte stisknutím tlačítka INFO na rádiu. Po každém stisknutí tlačítka INFO je zobrazena jiná část informací. Lze procházet název a popis, žánr/umístění, spolehlivost, kodek/vzorkovací frekvence, vyrovnávací paměť přehrávání a aktuální datum.

MEDIA PLAYER

V režimu Music player se přehrávají zvukové soubory ve formátech MP3, WMA, WAV, AAC, FLAC nebo ALAC z počítače nebo místní sítě. Pokud se právě přehrává hudební soubor, lze stisknutím tlačítka „Back“ na rádiu rychle přejít k poslední navštívené větvi stromu nabídky.

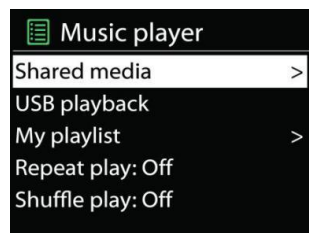

K přehrání předchozí nebo následující stopy lze použít tlačítka „P1/⏮“ nebo „P2/⏭“. Stisknutím a podržením kteréhokoli z těchto dvou tlačítek lze spustit rychlé převíjení zpět nebo vpřed.

- **Shared media**

Pokud jste nastavili sdílená média, měl by být zobrazen záznam skládající se z hodnot <název počítače>: <název sdíleného média>. Pokud je k dispozici více než jeden počítač se sdílenými médii, jsou možnosti uvedeny v seznamu. Vyberte sdílené médium, které chcete přehrát.

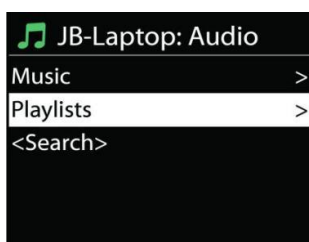

Nyní se nabídky zobrazují dle serveru sdílených médií. V první nabídce se zobrazuje seznam typů médií, například Hudba, Video, Obrázky a Seznamy stop. V zařízení lze přehrávat pouze hudbu a seznamy stop.

K dispozici je také funkce vyhledávání, která vyhledává stopy podobným způsobem jako pracuje vyhledávání internetových rádií.

Ve složce Hudba je k dispozici mnoho způsobů vyhledání stop včetně vyhledání dle žánru, umělce, alba, skladatele nebo hodnocení. Jakmile najdete stopu, kterou chcete přehrát, stiskněte knoflík „Tuning/Select/Snooze“. Krátkým stisknutím tlačítka dojde k okamžitému přehrání stopy.



- **Prune Server**

From time to time, it maybe necessary to remove server displaying question marks in front of the server name from the server list. For example, if the device is moved to a new network or if a Wake-on-line is removed from your current network.

To perform this function: go to menu by using the Menu button > Prune servers > and select Yes.

- **USB playback**

Nyní se nabídky zobrazují dle složek v zařízení USB. Složky lze procházet pomocí knoflíku „Tuning/Select/Snooze“, tlačítka „Back“ nebo aplikace „UNDOK“. Na displeji se zobrazí složka a názvy souborů (nemusí se jednat o názvy stop).

Jakmile najdete stopu, kterou chcete přehrát, stiskněte na zařízení knoflík „Tuning/Select/Snooze“ nebo v aplikaci „UNDOK“ klikněte na název skladby.



- **Repeat/Shuffle**

Funkce umožňuje opakování stop nebo jejich přehrávání v náhodném pořadí.

- **Informace o právě přehrávaném obsahu**

Během přehrávání stopy je na displeji zobrazena stopa a jméno umělce (UPnP). Je zde také stavový pruh signalizující uplynulý čas a celkovou délku stopy. Ve spodní části displeji se nachází ikona, signalizující v závislosti na zdroji UPnP. Další informace zobrazíte stisknutím tlačítka Info.

Po každém stisknutí tlačítka Info je zobrazena jiná část informací, procházet lze následující informace: stopa/umělec/stavový pruh/délka stopy, album, kodek/vzorkovací frekvence, vyrovnávací paměť přehrávání a aktuální datum.

• **DMR (streamování DLNA)**

Sdílení hudby je způsobem streamování hudby, kterým lze ze zařízení vyhledat seznam hudby a ovládat přehrávání. Tato funkce představuje jiný způsob streamování hudby, který není k ovládní přehrávání ze zařízení nezbytný.

Hudební soubory lze sdílet z počítače, mobilního telefonu nebo tabletu se systémem Android a počítač, mobilní telefon nebo tablet se systémem Android nebo zařízení iPhone/iPad lze použít přímo k ovládní přehrávání hudby ze zařízení. Tato funkce se jednoduše nazývá streamování DLNA.



• **Ovládání na PC**

Systémové požadavky na PC jsou v případě technologie DLNA operační systém **Windows 7** nebo vyšší a přehrávač **Windows Media Player 12**. Nastavení se provádí následujícím způsobem:

Nejprve ve svém PC sdílejte média se zařízením IR4400.

Ovládací panely > Síť a Internet > Centrum síťových připojení a sdílení > Změnit pokročilé nastavení sdílení > Možnosti vysílání datového proudu médií

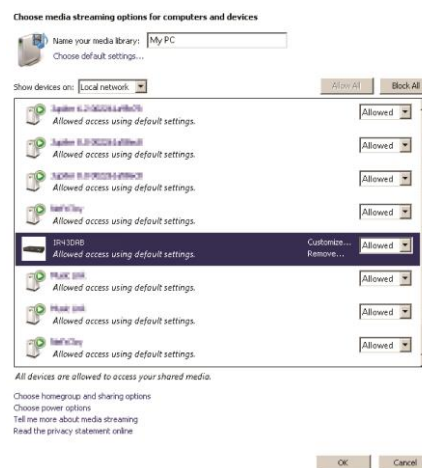

Otevřete přehrávač **Windows Media Player** a povolte možnost **Povolit dálkové ovládání přehrávače**.

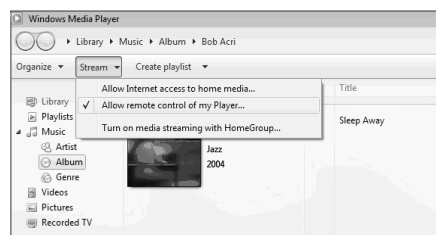

Pravým tlačítkem myši klikněte na libovolnou hudbu v knihovně a vyberte možnost **Přehrávat pomocí IR4400**. Poté vyskočí okno datového toku přehrávání hudby.

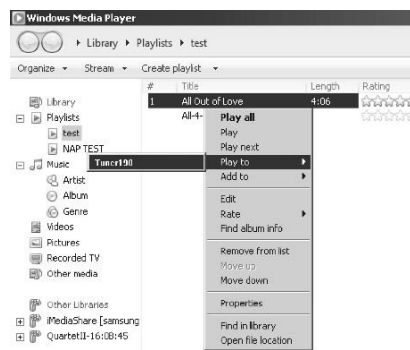

Poté vyskočí okno datového toku přehrávání hudby.

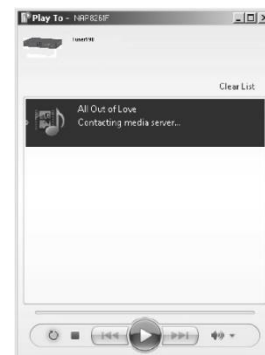

• **Control on Smartphone / Tablet**

Můžete hledat (pomocí klíčového slova: DLNA) a nainstalovat libovolné bezplatné nebo zpoplatněné aplikace DLNA z obchodů **Google Play** nebo **Apple Store**, pokud používáte mobilní telefon se systémem Android, tablet nebo zařízení iPhone/iPad.

Na mobilním telefonu se systémem Android, tabletu nebo zařízení iPhone/iPad doporučujeme používat aplikaci **iMediaShare**.

Postupy aplikací pro přehrávání sdílené hudby jsou následující:

1. Jako přehrávač vyberte zařízení IR4400.

2. Vyberte hudební server a hudbu.

POZNÁMKA: Některé aplikace nepodporují streamování hudby ze zařízení iPhone/iPod, ale tato zařízení lze přesto použít k ovládní streamování hudby z jiných serverů.

Některé aplikace umožňují přehrávání hudby na více přehrávačích zároveň.

Některé aplikace umožňují vytvářet seznam stop, pokud zvolíte více hudby.

V případě potřeby se seznamte s pokyny k vašemu softwaru nebo aplikaci a vychutnejte si datový tok DLNA.

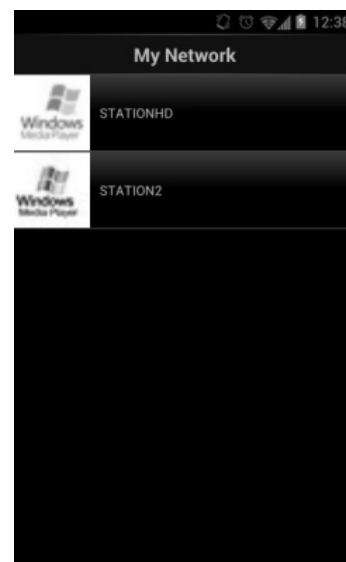
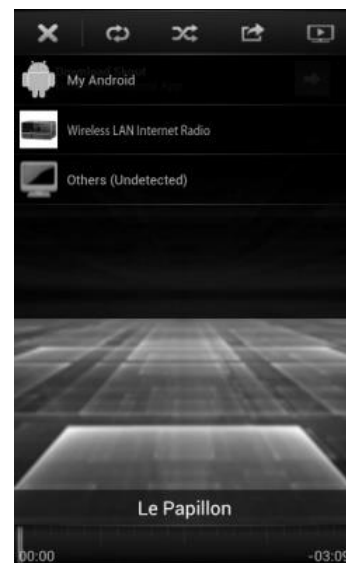

DAB

V režimu DAB dochází k příjmu digitálního rádiového signálu DAB nebo DAB plus a zobrazení informací o stanici a podrobnostech o streamovaném zvuku a programu.



• Hledání stanic

Při prvním použití režimu rádia DAB, nebo v případě, že je seznam stanic prázdný, zařízení provede automaticky kompletní vyhledání všech dostupných stanic. Je také možné, že z jednoho z následujících důvodů bude třeba provést ruční vyhledání a aktualizaci seznamu stanic:

- Dostupné stanice se někdy mění.
- Pokud nebyl příjem původního vyhledání dobrý, může být seznam dostupných stanic prázdný nebo neúplný.
- Pokud je příjem signálu některých stanic slabý (šumění), zřejmě chcete v seznamu zobrazit pouze stanice s dobrou silou signálu.



Vyhledání spustíte výběrem možnosti Úplné vyhledání. Jakmile se vyhledávání dokončí, zobrazí se na rádiu seznam dostupných stanic.

Jakmile je dokončeno skenování, rádio zobrazí seznam dostupných stanic.

Chcete-li ze seznamu odstranit nedostupné stanice, vyberte možnost Prune invalid.

Otáčením navigačního kolečka zobrazíte seznam stanic, stisknutím provedete výběr. Jakmile je stanice vybrána, začne hrát a na displeji jsou zobrazeny informace o stanici, stopě nebo vysílaném pořadu.

• Předvolby

Chcete-li uložit předvolbu rádia DAB, stiskněte tlačítko „Preset“ a držte jej stisknuté, dokud se na displeji nezobrazí obrazovka Uložit předvolbu. K uložení aktuální stanice použijte jednu ze 40 předvoleb.

Chcete-li vybrat předvolbu, krátce stiskněte tlačítko „Preset“. Poté vyberte jednu stanici ze seznamu předvolených stanic. Ve středu spodní části obrazovky se zobrazí odpovídající číslo předvolby.

Do paměti lze uložit nebo z paměti vyvolat až 40 oblíbených stanic. Přístup k oblíbeným stanicím 1-5 je rychlý a snadný pomocí číselných tlačítek na panelu nebo pomocí seznamu předvolených stanic v aplikaci „UNDOK“.

- **Informace o právě přehrávaném obsahu**

Přehrává-li se právě stream, zobrazuje se na obrazovce jeho název a informace vysílání DLS (Dynamic Label Segment), které udávají informace v reálném čase, jako je název programu, název stopy a kontaktní údaje. Stereovysílání je označeno ikonou ve spodní části obrazovky. Další informace zobrazíte stisknutím tlačítka Info na rádiu.

- **SETTINGS**

- ***Dynamic range compression (DRC)***

If you are listening to music with a high dynamic range in a noisy environment, you may wish to compress the audio dynamic range. This makes quiet sounds louder, and loud sounds quieter. You can change DRC as off, low or high.

- ***Station order***

You can choose the order of the DAB station list to be either Alphanumeric, Ensemble or Valid.

Ensemble lists groups of stations that are broadcast together on the same ensemble. Valid lists valid stations first, alphanumerically, then off-air stations.

FM

V režimu rádia FM se přijímá analogový signál z pásma FM a zobrazují se informace RDS (Radio Data System) o stanici a místě vysílání.

Chcete-li vyhledat stanici, stiskněte knoflík „Tuning/Select/Snooze“. Vyhledává-li zařízení v pásmu FM, zobrazují se na displeji postupně frekvence. Druhou možností je vyhledávat směrem nahoru nebo dolů otáčením knoflíku „Tuning/Select/Snooze“.

POZNÁMKA: Směr vyhledávání bude stejný jako u posledního ladění.

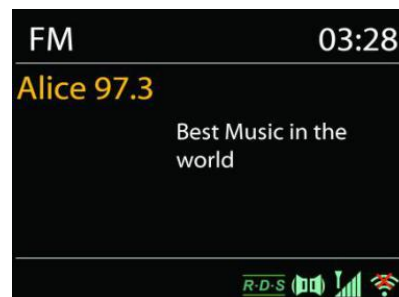

- **Předvolby**

Chcete-li uložit předvolbu rádia FM, stiskněte tlačítko „Preset“ a držte jej stisknuté, dokud se na displeji nezobrazí obrazovka Uložit předvolbu. K uložení aktuální stanice použijte jednu ze 40 předvoleb.

Chcete-li vybrat předvolbu, krátce stiskněte tlačítko „Preset“. Poté vyberte jednu stanici ze seznamu předvolených stanic. Ve středu spodní části obrazovky se zobrazí odpovídající číslo předvolby.

Do paměti lze uložit nebo z paměti vyvolat až 40 oblíbených stanic. Přístup k oblíbeným stanicím 1-5 je rychlý a snadný pomocí číselných tlačítek na panelu nebo pomocí seznamu předvolených stanic v aplikaci „UNDOK“.

- **Informace o právě přehrávaném obsahu**

Při přehrávání datového proudu je na displeji zobrazena její frekvence nebo, je-li k dispozici signál RDS, název stanice a další informace RDS, např. název programu, titul a další podrobnosti. Stereovysílání je označeno ikonou ve spodní části obrazovky. Další informace zobrazíte stisknutím tlačítka Info na rádiu.

Po každém stisknutí tlačítka Info je zobrazena jiná část informací, procházet lze mezi textem rádia, typem programu, frekvencí a aktuálním datem.

- **NASTAVENÍ**

- ***Nastavení skenování***

Nejprve zvolte možnost FM, přejde na konkrétní hrající stanici. Následným stisknutím tlačítka „Menu“ zobrazíte výše uvedenou tabulku.

Ve výchozím nastavení je skenování FM zastaveno u první dostupné stanice. U slabých stanic to může mít za následek špatný poměr signálu k šumu (syčení). Chcete-li změnit nastavení skenování tak, aby se zastavilo jen na stanicích s dobrou silou signálu, zvolte možnost Strong station only (Pouze silné stanice) a potvrďte stisknutím možnosti Yes.

- **Nastavení zvuku**

Veškeré stereofonní stanice jsou reprodukovány ve stereofonním režimu. U slabých stanic to může mít za následek špatný poměr signálu k šumu (syčení). Chcete-li slabé stanice přehrávat v monofonním režimu, vyberte možnost FM weak reception: Listen in mono only (Slabý příjem FM signálu: poslouchat výhradně v režimu mono) a poté možnost YES.

MULTI-ROOM

Funkci Multi-room nabízí portál Frontier Silicon. Pokud je k dispozici více síťových zařízení s funkcí multi-room se stejnou čipovou sadou Frontier Silicon, lze je společně propojit a streamovat zvuk snadno do všech těchto zařízení.

K vytvoření skupiny multi-room a sdílení hudby z jednoho zařízení do všech zařízení této skupiny ve stejné místní síti (LAN) můžete použít tlačítka na panelu zařízení a postupovat podle níže uvedených pokynů. Nebo můžete použít aplikaci „UNDOK“ (dostupnou pro zařízení se systémem Android i iOS).

- **View details**

Stav: „Ungrouped“ jako samostatné rádio. Nebo „grouped“ s funkcí multi-room jako zařízení server nebo client.

- **Create new group**

Slouží k vytvoření nové skupiny a zadání jejího názvu. Po vytvoření skupiny je možné rozpoznat dostupná klientská zařízení ve stejné místní síti (LAN). Vyberte názvy ze seznamu dostupných klientů, a přidejte tak tato zařízení do nově vytvořené skupiny ke streamování hudby pomocí funkce multi-room.

- **Add to group**

Slouží k přidání dostupných klientů do serverové skupiny ke streamování hudby pomocí funkce multi-room.

- **List current clients**

Slouží k uvedení všech připojených klientských zařízení s funkcí multi-room v seznamu s jejich názvy zařízení. Chcete-li klienta z aktuální skupiny funkce multi-room odebrat, použijte ke zvýraznění knoflík „Tuning/Select/Snooze“ a vyberte zařízení, které bude odebráno.

Pokud ve skupině není žádný klient, bude server k funkci streamování hudby multi-room stále připravený.

- **Leave group**

Tato možnost slouží k odebrání zařízení z aktuální skupiny multi-room. Poznámka: Ze skupiny může být odebrán server i klientské zařízení. Pokud byl ze skupiny odebrán server, stane se ve skupině multi-room serverem klientské zařízení.

- **Dissolve group**

Skupinu lze odstranit pouze pomocí serveru nebo ovládáním aplikace „UNDOK“.

UNDOK

Zařízení podporuje dálkové ovládání pomocí aplikace „UNDOK“ ze zařízení Apple iPhone, iPad a zařízení se systémem Android. Aplikace je k dispozici v obchodu Apple App Store a pro zařízení se systémem Android v obchodu Google Play.

Pomocí aplikace „UNDOK“ nebo ovládacích prvků rádia lze ovládat jedno zařízení, skupinu těchto zařízení nebo dokonce i více skupin.

Aplikace „UNDOK“ umožňuje následující funkce:

- Vytvořit novou skupinu
- Přejmenovat skupinu
- Upravit skupinu - přidat nebo odebrat jedno nebo více zařízení
- Odstranit skupinu
- Ovládat skupinu - vybrat režim ovládání a procházet obsah
- Nastavit hlasitost celé skupiny nebo jednotlivých zařízení v rámci skupiny
- Ovládat zařízení, která nebyla přiřazena k žádné skupině
- Ovládat všechny režimy zařízení včetně režimů Internet Radio, Music Player, USB playback, DAB, FM, Bluetooth a AUX-In.
- Nastavit ekvalizér pro různé předvolby zvuku
- Nastavit časovač Sleep
- Upravit zobrazený název rádia

BLUETOOTH®

Vyberete-li režim *Bluetooth*®, zařízení přejde k párování a ve spodní části obrazovky začne blikat ikona BT. Zapněte chytrý telefon, tablet nebo jiná zařízení s funkcí *Bluetooth*® a vyhledejte zařízení. Název zařízení pro párování pomocí funkce *Bluetooth*® je „IR4400“.

Proběhlo-li párování úspěšně, bude kontrolka *Bluetooth*® svítit a přestane blikat.

Chcete-li ukončit párování BT, chytrý telefon, tablet nebo jiné zařízení s funkcí *Bluetooth*® vypněte nebo zrušte párování.



Stisknutím tlačítka „P4/||“ nebo „P5/▶“ na rádiu spustíte nebo pozastavíte přehrávání. K přehrávání předchozí nebo následující stopy lze použít tlačítka „P1/◀“ nebo „P2/▶“. Stisknutím a podržením kteréhokoli z těchto dvou tlačítek lze spustit rychlé převíjení zpět nebo vpřed.

SLUCHÁTKA

Pokud chcete poslouchat hudbu ve sluchátkách, použijte sluchátka s 3,5mm stereofonním konektorem a zapojte je to sluchátkového portu. Reprodukory se poté ztlumí.



Neposlouchejte po delší dobu s vysokou hlasitostí, abyste zabránili možnému poškození sluchu.

SLEEP

Chcete-li nastavit časovač spánku, vyberte v hlavní nabídce možnost „Sleep“. Vyberte z možností Spánek vypnut, 5 min, 10 min nebo až 120 min.

Jakmile vyberete dobu pro přechod do režimu spánku, systém se vrátí do hlavní nabídky. Stisknutím tlačítka „MENU“ na rádiu se vrátíte k obrazovce právě přehrávaného programu.

ALARM

K dispozici jsou dva univerzální budíky s funkcí opakovaného buzení a funkce spánku pro vypnutí zařízení po uplynutí nastavené doby. Každý budík lze nastavit, aby byl spuštěn v určitém režimu.

Chcete-li nastavit nebo změnit budík a zařízení je zapnuto, stiskněte tlačítko „Alarm“ na panelu nebo v hlavní nabídce zvolte možnost Budíky.



Vyberte číslo budíku (1 nebo 2) a poté nakonfigurujte následující parametry:

- Frequency: Off, Daily, Once, Weekends nebo Weekdays
- Time
- Mode: Buzzer, Internet Radio, DAB nebo FM
- Preset: Last listened 1-40
- Volume: 0-32

Chcete-li nová nastavení aktivovat, projděte nabídkou dolů a vyberte možnost „Save“.

V levé spodní části obrazovky se zobrazí aktivní budíky s ikonou.

V nastaveném čase se spustí zvuk budíku. Chcete-li zvuk dočasně ztlumit, stiskněte na zařízení knoflík „Tuning/Select/Snooze“. Doby pro opakované buzení lze změnit stisknutím knoflíku „Tuning/Select/Snooze“. Rádio přejde na nastavenou dobu do pohotovostního režimu a ikona ztišeného budíku bude blikat.

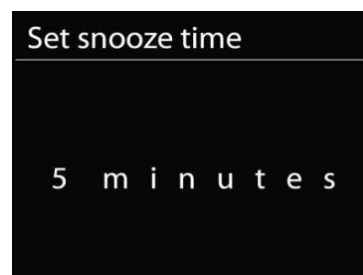

ŘEŠENÍ PROBLÉMŮ

Chyba	Nápravné opatření
Přístroj se nezapne.	Ujistěte se, že je správně připojen napájecí adaptér.
Není slyšet zvuk.	<p>Není slyšet zvuk.</p> <ol style="list-style-type: none"> 1. Zapněte zvuk, neboť může být ztlumený. 2. Zvyšte hlasitost. 3. Vytáhněte připojená sluchátka nebo reproduktor ze zásuvky.
Nelze navázat připojení k síti.	<ol style="list-style-type: none"> 1. Zkontrolujte funkci WLAN. 2. Zkuste v zařízení nastavit adresu IP. 3. V routeru aktivujte funkci DHCP a v zařízení znovu proveďte připojení. 4. V síti je aktivována brána firewall – nastavte odpovídající program takovým způsobem, aby umožňoval přístup. 5. Restartujte router
Nelze navázat připojení k WiFi.	<ol style="list-style-type: none"> 1. Zkontrolujte dostupnost sítě WLAN v routeru. 2. Umístěte zařízení blíže k routeru. 3. Zkontrolujte, zda je heslo správné.
Nebyla nalezena žádná stanice.	<ol style="list-style-type: none"> 1. Kromě sítě zkontrolujte i přístupový bod a bránu firewall. 2. Stanice nemusí být v současné době k dispozici, zkuste to znovu později nebo zvolte jinou stanici. 3. Odkaz na stanici byl změněn nebo stanice již nevysílá – požádejte o informace poskytovatele služeb. 4. Ručně přidaný odkaz na stanici není v pořádku, zkontrolujte jeho správnost a zadejte ho znovu.
Syčení v režimu FM	<ol style="list-style-type: none"> 1. Zkontrolujte nebo přemístěte anténu FM. 2. Přemístěte rádio.
V režimu DAB nejsou žádné dostupné stanice/přeskakuje nebo se přerušuje zvuk/.	<ol style="list-style-type: none"> 1. Přemístěte rádio. 2. Proveďte opětovné vyhledání pouze místních stanic (s vysokou silou signálu). 3. Ověřte místní pokrytí signálem DAB.
Budík nefunguje.	<ol style="list-style-type: none"> 1. Zapněte budík. 2. Ohledně nastavení hlasitosti přejděte na řešení v části „Není slyšet zvuk“. 3. Jako zvuk budíku byla vybrána stanice, ale není k dispozici připojení k síti. Změňte zdroj budíku nebo znovu nakonfigurujte připojení.

Není rozpoznána jednotka USB nebo přehrávač MP3.	<ol style="list-style-type: none"> 1. Zkontrolujte, zda je jednotka USB nebo přehrávač MP3 připojen správně. 2. Některé USB pevné disky vyžadují externí zdroj napájení; ujistěte se, že je připojen k napájení. 3. Ne všechny přehrávače MP3 lze přečíst přímo v zařízení – použijte místo nich jednotku USB.
Aplikace NetRemote se nezobrazí nebo se nepřipojí k zařízení	<ol style="list-style-type: none"> 1. Znovu spusťte aplikaci. 2. Pokud probíhá současně několik datových proudů z více zařízení, může následně dojít ke zhroucení. Restartujte zařízení IR4400 a/nebo své zařízení.
Všechny ostatní neurčené případy.	<p>Bez ohledu na režim provozu může zařízení IR4400 po určité době provozu zpracovat velké množství dat, což způsobí zamrznutí nebo nesprávnou funkci. V případě potřeby zařízení IR4400 restartujte. V případě potřeby zařízení IR4400 restartujte.</p> <p>Normální funkce výrobku může být rušena silným elektromagnetickým rušením. Pokud k tomu dojde, stačí podle návodu k obsluze výrobek restartovat a obnovit normální funkci. Pokud funkci nelze obnovit, použijte výrobek na jiném místě.</p> <p>Zařízení nemusí správně fungovat, je-li provozováno v oblastech se silným rádiovým rušením. Jakmile bude zařízení mimo působení rušení, bude opět pracovat správně.</p> <p>V prostředí výzkumu odolnosti proti rušení nemusí zařízení fungovat. Jakmile je výzkum odolnosti proti rušení zastaven, zařízení automaticky obnoví běžnou funkci.</p>

TECHNICKÉ PARAMETRY

Napájecí adaptér stř. proudu	Použijte pouze dodaný adaptér ⚠ model KINGWALL: AS110-090-AE100 Příkon: 100-240 V stř., 50/60 Hz Výstup: 9 V stejnosm. --- , 1 A	
Baterie	DC 6× baterie LR20/AM1/„D“ (volitelné, nejsou součástí balení)	
Frekvenční rozsah	FM	87,5-108 MHz
	DAB	174,928-239,200 MHz
Výstupní výkon	2× 2,5 W	
Konektor sluchátek	3,5mm, stereo	
Vstup AUX	3,5mm, stereo	
Anténní systém	Vestavěná anténa Wi-Fi	
Připojení	Teleskopická anténa DAB/FM Duální režimy Wi-Fi podporující systém Wi-Fi 2,4 GHz a 5 GHz Standardy 802.11b a 802.11g s podporou šifrování WEP a WPA/WPA2 Kompatibilní se směrovači 802.11n, které nabízejí podporu smíšeného režimu pro standardy 802.11b/g	
Bluetooth	v4.0 + EDR, v3.0, v2.1 + EDR	

DOVOZCE

Wörlein GmbH	Tel.:	+49 9103 71 67 0
Gewerbestr. 12	Fax:	+49 9103 71 67 12
D 90556 Cadolzburg	E-mail:	service@woerlein.com
Německo	Web:	www.woerlein.com



Technische Änderungen und Druckfehler vorbehalten
 Autorská práva jsou ve vlastnictví společnosti Wörlein GmbH, 90556 Cadolzburg, www.woerlein.com
 Vervielfältigung nur mit ausdrücklicher Genehmigung der Woerlein GmbH

Hiermit bestätigt Wörlein GmbH, dass sich dieses Gerät in Übereinstimmung mit den grundlegenden Anforderungen und den übrigen einschlägigen Bestimmungen der Richtlinie 1999/5/EG befindet.

Eine Kopie der Konformitätserklärung kann unter folgender Adresse bezogen werden.

Wörlein GmbH, Gewerbestrasse 12, D 90556 Cadolzburg, Germany

Email: info@woerlein.com

Tel.: +49 9103 71 67 0

Hereby, Wörlein GmbH declares that this device is in compliance with the essential requirements and other relevant provisions of Directive 1999/5/EC.

A copy of the Declaration of Conformity may be obtained at the following location:

Wörlein GmbH, Gewerbestrasse 12, D 90556 Cadolzburg, Germany

Email: info@woerlein.com

Tel.: +49 9103 71 67 0

Par la présente, Wörlein GmbH déclare que cet appareil est conforme aux exigences principales et autres clauses applicables de la Directive 1999/5/CE.

Vous pouvez demander de recevoir une copie de la déclaration de conformité en écrivant à l'adresse suivante :

Wörlein GmbH, Gewerbestrasse 12, D 90556 Cadolzburg, Germany

Email: info@woerlein.com

Tel.: +49 9103 71 67 0

Wörlein GmbH verklaart hierbij dat dit apparaat in overeenkomst is met de essentiële vereisten en andere relevante bepalingen van de Richtlijn 1999/5/EC.

Er kan een kopie van de Conformiteitsverklaring worden verkregen op de volgende locatie:

Wörlein GmbH, Gewerbestrasse 12, D 90556 Cadolzburg, Germany

Email: info@woerlein.com

Tel.: +49 9103 71 67 0

Con la presente, Wörlein GmbH dichiara che questo dispositivo è conforme ai requisiti essenziali e altre disposizioni contenute nella Direttiva 1999/5 / CE.

Una copia della Dichiarazione di conformità è disponibile al seguente indirizzo:

Wörlein GmbH, Gewerbestrasse 12, D 90556 Cadolzburg, Germania

Email: info@woerlein.com

Tel.: +49 9103 71 67 0

Härmed Wörlein GmbH deklarerar att denna enhet är i överensstämmelse med de grundläggande kraven och andra relevanta bestämmelser i direktiv 1999/5 / EG.

En kopia av försäkran om överensstämmelse kan erhållas på följande plats:

Wörlein GmbH, Gewerbestrasse 12, D 90.556

Cadolzburg, Tyskland

E-post: info@woerlein.com

Tel.: +49 9103 71 67 0

Herved Wörlein GmbH erklærer, at denne enhed er i overensstemmelse med de væsentlige krav og øvrige relevante krav i direktiv 1999/5 / EF.

En kopi af Overensstemmelseserklæringen kan fås på følgende placering:

Wörlein GmbH, Gewerbestrasse 12, D 90556 Cadolzburg, Tyskland

E-mail: info@woerlein.com

Tel.: +49 9103 71 67 0

Tímto Wörlein GmbH prohlašuje, že toto zařízení je ve shodě se základními požadavky a dalšími příslušnými ustanoveními směrnice 1999/5 / EC.

Kopii Prohlášení o shodě lze získat v následujícím umístění:

Wörlein GmbH, Gewerbestrasse 12, D 90556 Cadolzburg, Německo

E-mail: info@woerlein.com

Tel.: +49 9103 71 67 0

Por este meio, Wörlein GmbH declara que este dispositivo está em conformidade com os requisitos essenciais e outras disposições da Directiva 1999/5 / CE.

Uma cópia da Declaração de Conformidade pode ser obtida no seguinte local:

Wörlein GmbH, Gewerbestrasse 12, D 90556 Cadolzburg, Alemanha

Email: info@woerlein.com

Tel.: +49 9103 71 67 0